

Panasonic

ポータブルCD-R/RWドライブ

取扱説明書

品番 KXL-RW11AN



保証書別添付

上手に使って上手に節電

- B この取扱説明書と保証書をよくお読みのうえ、正しくお使いください。
そのあと保存し、必要なときにお読みください。
- B 保証書は、「お買い上げ日・販売店名」などの記入を必ず確かめ、販売店からお受け取りください。

このたびは、パナソニック ポータブルCD-R/RWドライブ KXL-RW11AN をお買い上げいただき、まことにありがとうございました。

本機をパソコンで、CD-ROM ドライブもしくは CD-R/RW ドライブとして使用するためには、以下の操作を行う必要があります。

本書	<ul style="list-style-type: none">• OS が Windows 98 であることを確認する• パソコンにデバイスドライバーをインストールする• パソコンと本機を接続する• セットアップを確認する
----	---



(CD-ROM ドライブとしてご使用できます)

書き込みソフト ユーザーズ マニュアル	<ul style="list-style-type: none">• 書き込みソフトをインストールする (CD-R/CD-RW メディアへの書き込み、書き換え、 その他の使用方法については、ご使用前によく お読みください。)
---------------------------	---

(CD-R/RW ドライブとしてご使用できます)

こんな疑問や 質問があったら (☞ 38ページ)	CD-R/CD-RW メディアを使用するときの、疑問・質問 についての説明
--------------------------------	--

この装置は、情報処理装置等電波障害自主規制協議会（VCCI）の基準に基づくクラスB情報技術装置です。この装置は、家庭環境で使用することを目的としていますが、この装置がラジオやテレビジョン受信機に近接して使用されると、受信障害を引き起こすことがあります。
取扱説明書に従って正しい取り扱いをしてください。

本装置は、落雷等による電源の瞬時電圧低下に対し不都合が生じることがあります。
電源の瞬時電圧低下対策としては、交流無停電電源装置等を使用されることをお勧めします。

（社団法人日本電子工業振興協会のパーソナルコンピューターの瞬時電圧低下対策ガイドラインに基づく表示）

高調波ガイドライン適合品

お知らせ

不適切な接続、および取り扱いにより生じたデータの損失ならびに直接的、間接的な損害につきましては、当社は一切の保証をいたしません。
あらかじめご了承ください。
重要なデータに関しては、万一に備えて元データと照合（ファイルコンペア等）を追加した状態でバックアップ（複製）を行ってください。

お気をつけください

個人または家庭内など限られた範囲内での使用（以下「私的使用」といいます）を目的とする場合を除き、あなたが著作権をお持ちでない著作物を権利者に無断で複製することは著作権法で禁じられています。
また、著作物によっては、その使用許諾条件で複製が制限されたり、禁じられている場合がありますので、「私的使用」を目的とする場合でも使用許諾条件の内容に従ってください。

本機の特徴

■ USB インターフェース対応

USB インターフェースを採用しましたので、ホットプラグに対応し、パソコンの電源を切らなくてもケーブルの抜き差しが可能です。

■ 書き換え・書き込み 4倍速対応*1

CD-RW メディアの書き換えも、CD-R メディアへの書き込みも4倍速で行えます。(4倍速 / 2倍速 / 標準速から選択可能)

■ 扱いやすい書き込みソフト B's Recorder GOLD 付属

扱いやすく人気の書き込みソフト B's Recorder GOLD を標準で付属しました。簡単な操作でオリジナル CD 作成を楽しむことができます。

■ パケットライティングソフト B's CLiP 付属

アプリケーションのデータ保存メニューからや、マイコンピュータやエクスプローラなどからドラッグ & ドロップで、ファイルの移動やコピーが可能です。

■ 外付けタイプの小型・薄型・軽量デザイン

ポータブルタイプで持ち運びに便利です。ノートパソコンだけでなく、デスクトップパソコンにも使用可能です。

*1 書き込み速度は、使用環境に依存します。

CD-RW メディアに4倍速で書き込む際は、4倍速対応メディアが必要です。

使用できるディスクについて

B CD-R は  のマークが入ったものをお使いください。

B CD-RW は  のマークが入ったものをお使いください。

B CD-ROM は  のマークが入ったものをお使いください。

B 音楽 CD は  のマークが入ったものをお使いください。

ポータブル CD-R/RW ドライブが 1 台あれば・・・

仕事・勉強・遊びに

オリジナル
音楽 CD 作成

システムフォルダーを
丸ごとバックアップ

CD-ROM の
バックアップ

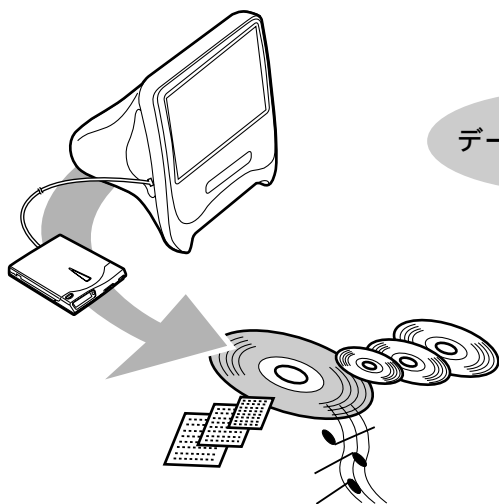

データのやり取りに

- B Microsoft、Windows と Windows NT は米国 Microsoft Corporation の米国およびその他の国における登録商標です。
- B B's Recorder GOLD と B's CLiP は株式会社ビー・エイチ・エーの商標です。
- B Photo CD は Eastman Kodak Company の登録商標です。
- B PC-98 は NEC の商標です。
- B その他、各社名および各商品名は各社の商標または登録商標です。
- B Microsoft Corporation のガイドラインに従って画面写真を使用しています。
- B Macintosh は、米国 Apple Computer, Inc の登録商標です。
- B 本書の記載内容は予告なしに変更される場合があります。

©Kyushu Matsushita Electric Co., Ltd. (九州松下電器株式会社) 2000

付属品のご確認

ご使用いただく前に、次のものがそろっているか確認してください。
万一、不足の品がありましたら、お手数ですがお買い上げの販売店までご連絡ください。

AC アダプター
(KX-WZ700
または
KX-WZ705)

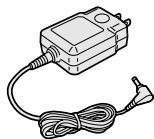

メディア

- CD-R 1枚
- CD-RW 1枚

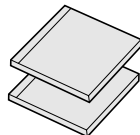

USB ケーブル

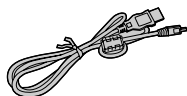

取扱説明書
(本書)

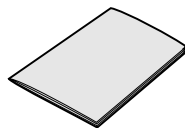

書き込みソフト
(B's Recorder GOLD、
B's CLiP)
●ソフトウェア (CD-ROM)
●ユーザーズマニュアル

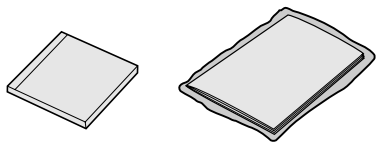

保証書・ご愛用者カード

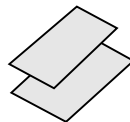

セットアップディスク 1枚
(袋入り*1)



イラストは現物と一部異なる場合があります。

*1 開封前に、必ず「エンドユーザーライセンス契約書」(☞ 44、45ページ)をお読みください。

はじめに

安全上のご注意	8
正しくお使いいただくために	11
各部のなまえとはたらき	13

準備

モードスイッチの設定	16
USB 切り替えモードを設定する	16
振動検出モードを設定する	17
システムの必要条件	18
セットアップする	19
Windows のバージョンを確認する	19
デバイスドライバをインストールする	20
セットアップを確認する	22
ヘルプファイルを見るには	22

使う

パソコンに接続する	23
電源を入れる	25
ディスクを入れる / 取り出す	26
ディスクを入れる	26
ディスクを取り出す	26
ディスクが取り出せないときは	27
データを書き込む	28
CD-R/CD-RW メディアに書き込むには	28
CD-R/CD-RW メディアについて	28
付属の書き込みソフトについて	29
データを読み込む	30
CD-ROM を使う	30
音楽 CD を再生する	30
USB ケーブルの抜き差し	31

その他

お手入れ	32
故障かな!? と思ったら	33
こんな疑問や質問があったら	38
仕様	42
エンドユーザーライセンス契約書	44
保証とアフターサービス	46
別売品 / 推奨品	53
用語解説	54
さくいん	56

安全上のご注意

必ずお守りください

お使いになる人や他の人への危害、財産への損害を未然に防止するため、必ずお守りいただくことを、次のように説明しています。

■表示内容を見逃して誤った使い方をしたときに生じる危害や損害の程度を、次の表示で区分し、説明しています。



警告

この表示の欄は、「死亡または重傷などを負う可能性が想定される」内容です。



注意

この表示の欄は、「傷害を負う可能性または物的損害のみが発生する可能性が想定される」内容です。

■お守りいただく内容の種類を、次の絵表示で区分し、説明しています。
(下記は絵表示の一例です。)



このような絵表示は、してはいけない「禁止」内容です。



この絵表示は、必ず実行していただく「強制」内容です。



警告

絶対に本機を分解したり、修理・改造しないでください



分解禁止

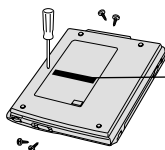

クラス1レーザー製品

感電の原因になります。

本機は、レーザーシステムと CLASS 1 LASER PRODUCT を内蔵しています。
レーザー光線による視力障害の原因になることがあります。

B 内部の点検や修理などは、販売店にご依頼ください。

警告

AC アダプターのプラグは根元まで確実に差し込んでください

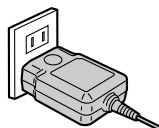

差し込みが不完全ですと、感電や発熱による火災の原因になります。

B 傷んだプラグ・ゆるんだコンセントは使用しないでください。

ぬれた手で、AC アダプターのプラグを抜き差ししないでください



禁止

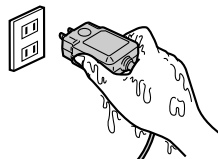

感電の原因になります。

AC アダプターのプラグのほこりなどは定期的にとってください

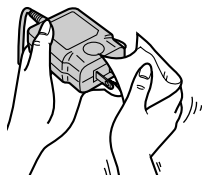

プラグにほこりなどがたまると、湿気などで絶縁不良となり、火災の原因になります。

B AC アダプターを抜き、乾いた布でふいてください。

B 長時間使用しないときは、AC アダプターを抜いてください。

AC アダプターから煙や異臭、異音が出たり、落下などにより破損したときは使用を中止してください

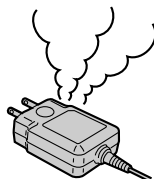

そのまま使用すると、火災や感電の原因になります。

B AC アダプターを抜いて、販売店にご相談ください。

警告

AC アダプターを破損するよう
なことはしないでください

(傷つけたり、加工したり、
プラグを無理に曲げたり
しないでください)



禁 止

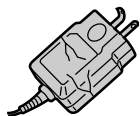

傷んだまま使用すると、感電・ショ
ート・火災の原因になります。

B AC アダプターが破損した場合は、
販売店にご相談ください。

コンセントや配線器具の定
格を超える使い方はしな
いでください



禁 止

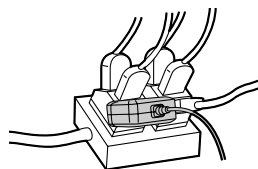

たこ足配線などで、定格を超えると、
発熱による火災の原因になります。

注意

ヘッドホンなどを使用する
時は、音量を上げすぎない
でください



禁 止

耳を刺激するよう
な大きな音量で聞くと、
聴力に悪い影響を
与えることがあります。

B 操作の前に、ボリュームつまみを
しぼって音量を調整してください。

本機を水、湿気、湯気、ほこ
り、油煙等の多い場所（調理
台や加湿器のそばなど）に設
置しないでください



禁 止

感電、故障などの原
因になることがあり
ます。

正しくお使いいただくために

使用場所について

- 夏季の閉め切った自動車内や長時間直射日光の当たるところ、暖房器などの近くで使用したり、放置しないでください
変形・変色または故障の原因になることがあります。

ご使用について

- 落下するなど強い衝撃や振動を与えないでください
故障の原因になることがあります。
また、ディスク回転中に本機に衝撃を与えると、ディスクが外れ、傷つくことがあります。
- USB ケーブルの端子に触れないでください
本機やパソコンの故障の原因になることがあります。
- 本機やディスクを結露した状態で使用しないでください
寒い場所から暖かい場所へ急に持ち込むと、水滴が付着（結露）し、誤動作、故障の原因になることがあります。
B ディスクを取り出し約1時間放置したのち、ご使用ください。
- 本機に磁石など磁気をもつものを近づけないでください
磁気の影響を受けて、動作が不安定になることがあります。
- 機器内部に金属物を入れないでください
故障の原因になります。
- レンズに触れないでください
音とびしたり、データが正常に書き込み・読み込みできなくなります。（☞ 32ページ）
- 隣接して使用しているラジオやテレビに雑音が入るときは
B 2m 以上離してください
B 同一コンセントでご使用の場合は、コンセントを別にしてください

AC アダプターについて

- 付属の AC アダプター・KX-WZ700 または KX-WZ705（極性統一形プラグ）をご使用ください
他の AC アダプターを使用すると、故障の原因になることがあります。

ディスクの取り扱い

■ディスクを長時間直射日光の当たる場所や高温の場所、湿度の高い場所に放置しないでください
ディスクが変形し、データが正常に書き込み・読み込みできなくなります。

■ディスクの信号記録面に触れないでください

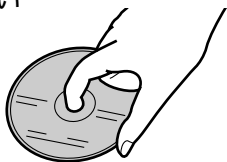

ディスクが汚れると、データが正常に書き込み・読み込みできなくなります。

■乾いた布などでディスク表面を強くこすらないでください
ディスクが傷ついたり、変形したりすると、データが正常に書き込み・読み込みできなくなります。

■ディスクを投げたり、曲げたりしないでください
ディスクが傷ついたり、変形したりすると、データが正常に書き込み・読み込みできなくなります。

■ディスクの指定の場所以外に文字を書いたり、ラベルを貼らないでください



ディスクが傷つくと、データが正常に書き込み・読み込みできなくなります。

B 文字などを書く場合は、フェルトペンなどペン先の軟らかいものをご使用ください。

■ディスクを薬品や洗剤で拭かないでください
ディスクが傷ついたり、変形したりすると、データが正常に書き込み・読み込みできなくなります。

各部のなまえとはたらき

前面 / 天面 / 左側面

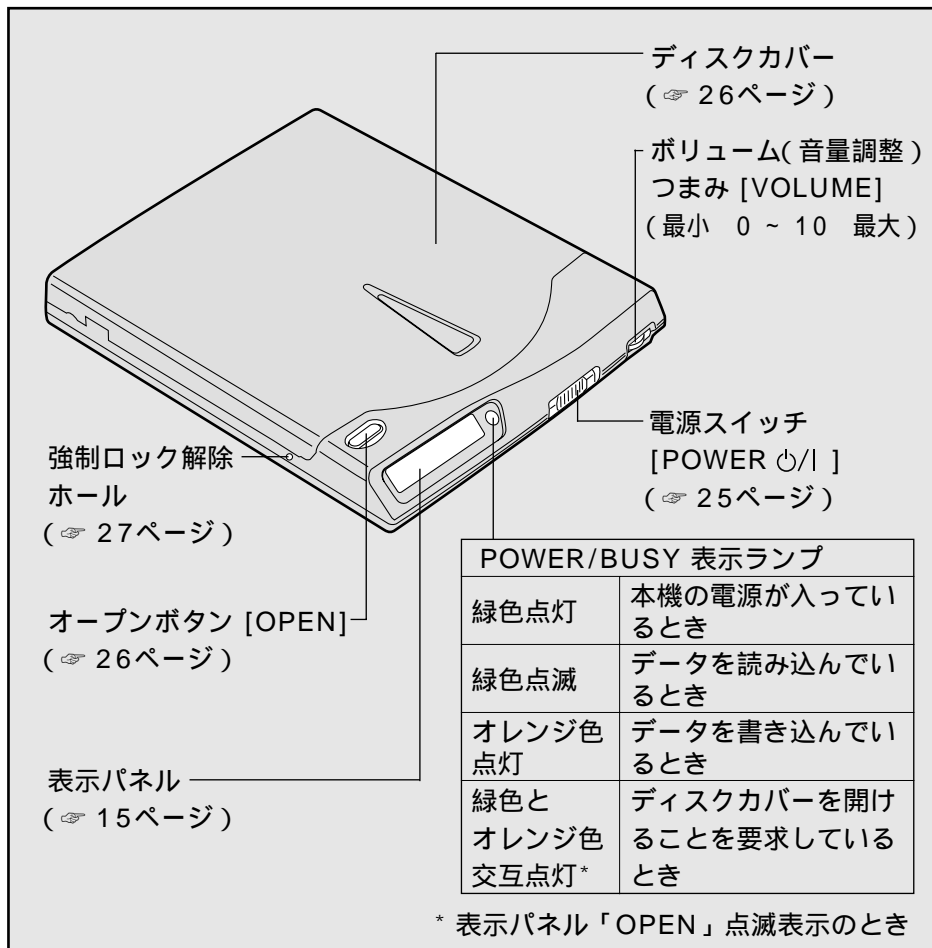

お願い

B ご使用いただく前に、必ず本機のレンズ保護シートを取りはずしてください。

レンズ保護シート

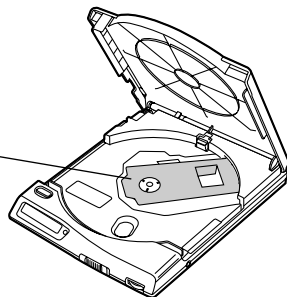

各部のなまえとはたらき

はじめに

裏面 / 背面 / 右側面

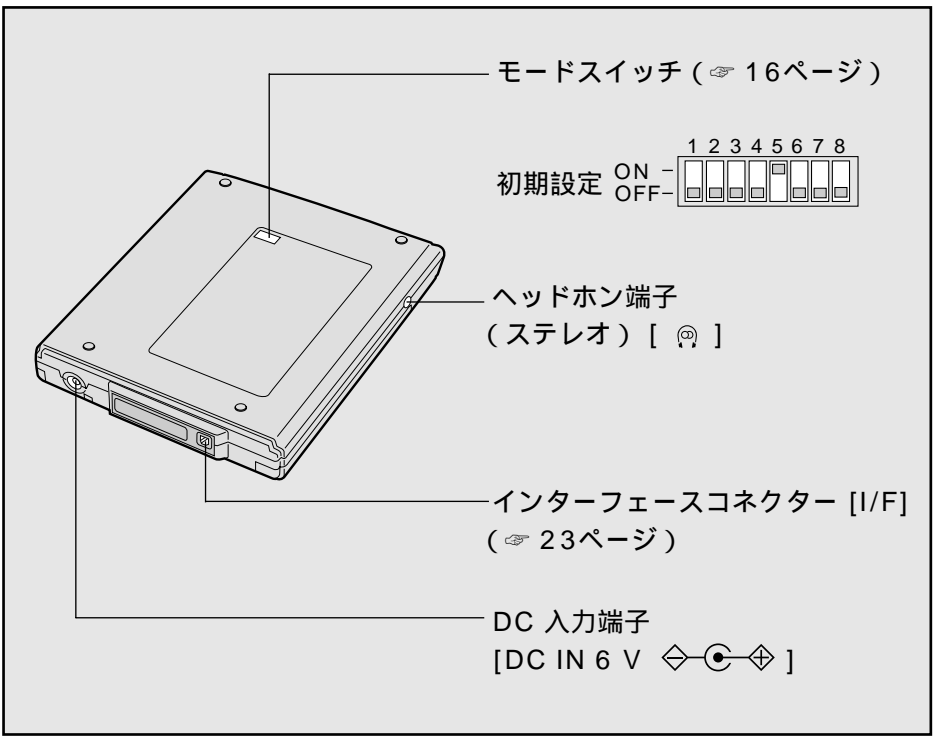

表示パネルの見かた

表 示	状 態
	<ul style="list-style-type: none"> 点滅：ディスクカバーを開けることを要求しているとき^{*1} 点灯：ディスクカバーが開いているとき
	<ul style="list-style-type: none"> 点滅：本機がディスクを認識しているとき 点灯：本機がディスクを認識したとき
	<ul style="list-style-type: none"> ディスクが本機に入っていないとき 入れたディスクが認識できないとき（ディスクの裏返し、傷付き、汚れ、結露など）
	<ul style="list-style-type: none"> ディスクカバーロックが作動しているとき（B's CLiP でフォーマットしたメディアを認識している時や、CD-R/CD-RW メディアにデータ書き込み中など）
^{*2} 書き込み速度 (1,24) を表示	<ul style="list-style-type: none"> CD-R メディアにデータを書き込んでいるとき CD-RW メディアにデータを書き込み・消去しているとき

*1 表示パネルの「OPEN」点滅表示および POWER/BUSY 表示ランプに緑色とオレンジ色が交互点灯表示された場合は、ディスクカバーを開けて解除してください。

*2 ◻ マークが左右に移動します。

モードスイッチの設定

設定する前に、本機の電源が切れていることを確認してください。
モードスイッチでは、「USB 切り替えモード」と「振動検出モード」を設定
することができます。必要に応じて、ボールペンの先などで切り替えてくだ
さい。

裏面

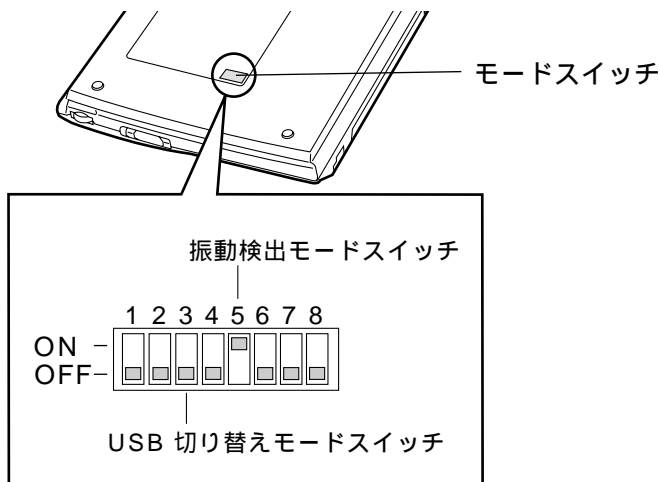

準
備

お願い

B モードスイッチ「1」「2」「4」および「6」～「8」は、すべて「OFF」
のままお使いください。

USB 切り替えモードを設定する

出荷時は「OFF」に設定しています。

モードスイッチ	設定	内 容
3	ON	<ul style="list-style-type: none">ご使用のパソコンの USB コントローラーチップが「NEC 製 OHCI」のとき。OHCI 対応パソコンで、CD-R/CD-RW メディアへの書き込み時、エラーが多発するとき。
	OFF	<ul style="list-style-type: none">ほとんどのパソコンでは、「OFF」のままご使用ください。

USB のコントローラチップを次の手順で確認してください。

- 1 画面の「マイコンピュータ」アイコンを右クリックし、「プロパティ」をクリックする
「システムのプロパティ」画面が表示されます。
- 2 「デバイスマネージャ」タブをクリックする
- 3 「ユニバーサル シリアル バス コントローラ」の左の  をクリックする
OHCI 対応パソコンでは、「Open Host Controller」という文字が表示されるのが一般的です。
NEC 製 OHCI の場合（例えば：NEC PCI to USB Open Host Controller）、モードスイッチ3を「ON」に設定してください。



振動検出モードを設定する

出荷時は「ON」に設定しています。

モードスイッチ	設定	内 容
5	ON	• ディスク回転中の振動が大きい場合、振動を抑えるために、自動的に回転速度を落します。
	OFF	• 回転速度は変わりません。

システムの必要条件

対応 パソコン ^{*1*2}	B DOS/V パソコン B PC 98-NX シリーズ
対応 OS	B Windows® 98 (日本語)
CPU	B Pentium® II 233 MHz 以上
メモリー	B 32 MB 以上 (64 MB 以上を推奨)
ハードディスク 空き容量 ^{*3}	B 100 MB 以上 (800 MB 以上を推奨)

*1 いずれも、USB ポートを標準装備した機種に限ります。

*2 本機からは OS を起動 (ブート) することはできません。(PC に添付の起動用 CD-ROM からの起動インストールには、対応していません。) また、システムの再インストールには対応していません。

*3 安定して書き込みを行うには、連続した領域を確保してください。

セットアップする

Windows のバージョンを確認する

- 1 画面の「マイコンピュータ」アイコンを右クリックし、「プロパティ」をクリックする
「システムのプロパティ」画面が表示されます。

「システム」に、「Microsoft Windows 98」が表示されるのを確認してください。



お知らせ

B 本機は、Windows® 95 や Windows NT® には対応していません。
また、OS を Windows 95 から Windows 98 へ変更してご使用になる際は、最新の USB ドライバーが必要になる場合があります。
あらかじめパソコンメーカーのサポートセンターおよびホームページ等で対応状況を事前にお確かめください。

セットアップする

デバイスドライバーをインストールする

お願い

B セットアップ作業中にパソコンのバッテリーが切れないように、パソコンは AC 電源でお使いください。

- 1 付属のセットアップディスクをフロッピーディスクドライブに入れる
- 2 画面の「マイコンピュータ」アイコンをダブルクリックし、「A:」(フロッピーディスクドライブが A の場合)をダブルクリックする
- 3 「Setup.exe」をダブルクリックする
「セットアップ」の画面が表示されます。

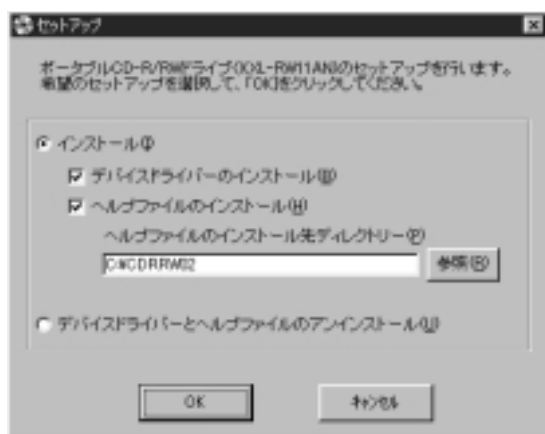

- 4 「デバイスドライバーのインストール (B)」のチェックボックスにチェックを付けて、「OK」をクリックする
インストールが開始され、終了すると次の画面が表示されます。

お知らせ

B 「ヘルプファイルのインストール」にチェックを付けると、ヘルプファイルをインストールすることができます。



- 5 「OK」をクリックし、セットアップディスクを取り出す
- 6 ドライブをパソコンに接続する
 「パソコンに接続する」(☞ 23ページ) § ~ & の手順を行なってください。
 次の2つのドライバーを組み込み中の画面が表示されます。
 - ・ CDRRW02 USB CD-R/RW device driver
 - ・ CDRRW02 USB CD-R/RW Adapter
 画面が消えるとドライバーの組み込み終了です。

お知らせ

- B パソコンに USB ケーブルを差し込むことにより、本機の電源が自動的に入ります。
- B 手順6でドライバー組み込み画面が表示されずに「新しいハードウェア追加ウィザード」が表示された場合は、その指示に従ってください。

■デバイスドライバーをアンインストールするには

USB ケーブルをパソコンから抜いて、「Setup.exe」を実行する。
 「デバイスドライバーとヘルプファイルのアンインストール」にチェックを付けて「OK」をクリックしてください。
 尚、B's CLiP をインストールしている場合は、まず B's CLiP をアンインストールしてから本機用のデバイスドライバーをインストールしてください。



セットアップする

セットアップを確認する

- 1 本機に CD を入れないで、「マイコンピュータ」のアイコンをダブルクリックする

お知らせ

B CD-ROM ドライブ  の表示が追加されていれば、本機を使用することができます。

B  が表示されていない場合には、「故障かな!? と思ったら」( 34 ページ) をご参照ください。

ヘルプファイルを見るには

デバイスドライバーと同様にヘルプファイルもインストールしてください。
( 20 ページ)

- 1 **スタート** をクリックし、「プログラム(P)」をポイントする
- 2 「Panasonic CD-R RW ドライブ(USB)」をポイントして、「ヘルプ」をクリックする

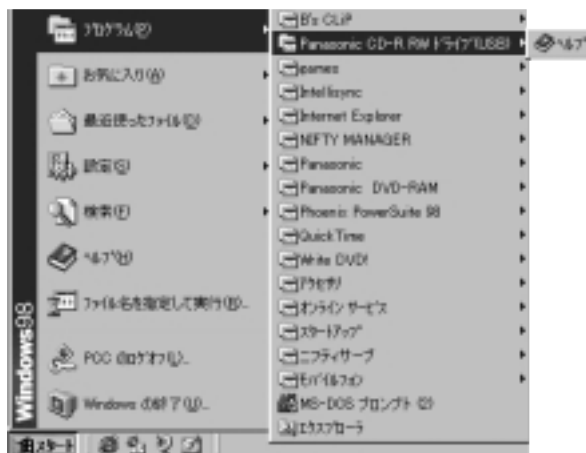

パソコンに接続する

接続は確実に行ってください。

(接続例)

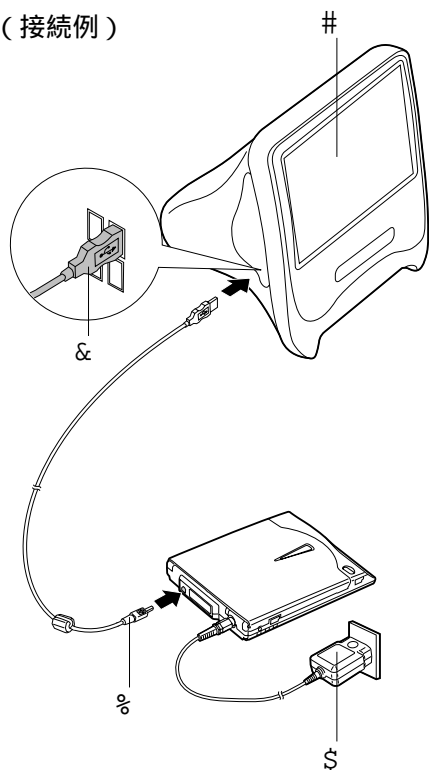

Windows 98 を起動する

\$ 本機に AC アダプターを接続する

% 付属の USB ケーブルのコネクター（小さい方）を、本機のインターフェースコネクター [I/F] に差し込む

& 片方の USB ケーブルのコネクター（大きい方）をパソコンの USB コネクターに差し込む
本機の電源が自動的に入り、POWER/BUSY 表示ランプが緑色に点灯します。

お知らせ

B 本機の電源は、パソコンの電源に連動して自動的に入 / 切されます。

パソコンに接続する

お願い

- B 付属の USB ケーブル以外は使用しないでください。
(本機やパソコン本体を損傷する恐れがあります。)
- B 長時間使用しないときは、節電のため AC アダプターを電源コンセントから抜いておいてください。
[本機の電源スイッチを切った状態でも、約 1 W の電力を消費しています。
(AC 100 V 時)]
- B AC アダプターを電源コンセントに接続する場合は、本機近くの容易に抜き差しできる電源コンセントをお使いください。
- B 本機は、パソコンの USB コネクタに直接接続してください。
USB ハブ経由での接続は動作保証いたしかねます。

電源を入れる

接続例

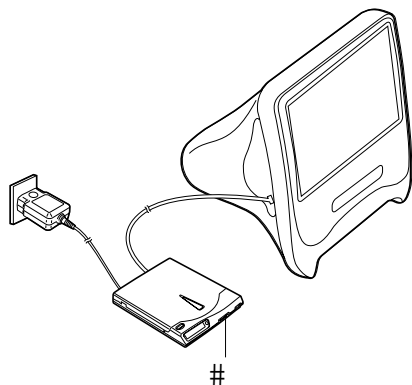

- # 本機の電源スイッチをスライドさせる
POWER/BUSY 表示ランプが
緑色に点灯したことを確認して、
指を離してください。

お知らせ

B 本機の電源は、パソコンの電源に連動して自動的に入/切されます。

電源を切るには

電源スイッチをスライドさせ、指を離す
POWER/BUSY 表示ランプが消灯します。

お願い

B POWER/BUSY 表示ランプ緑色点滅中およびオレンジ色点灯中は、

- ・ ディスクカバーを開けないでください。
- ・ USB ケーブルは抜かないでください。
- ・ 本機の電源を切らないでください。
- ・ AC アダプターを抜かないでください。

(パソコンの操作が不能になることがあります。そのような場合は、パソコンのリセットを行ってください。)

お知らせ

B 接続した状態で本機の電源を切ると、パソコンが本機を認識できなくなります。再度本機を使うには、本機の電源を入れ直すか、USB ケーブルを抜き差ししてください。

ディスクを入れる / 取り出す

ディスクを入れる

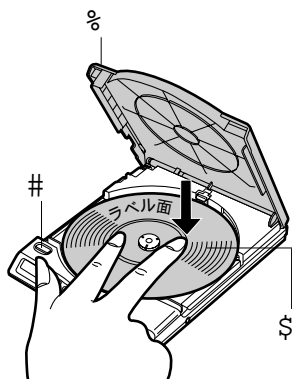

- # **OPEN** (オープンボタン) を押してディスクカバーの手前を持ち上げる (開く)
- \$ ディスクを入れる
ディスクの中心付近を ディスクが固定されるまで指で押さえます。
- % ディスクカバーを閉じる
ディスクカバーの **PUSH CLOSE** 部分を押さえます。

お願い

B ディスクは、確実にセットしてください。(確実にセットしないと、ディスクが外れ、傷つくことがあります。)

ディスクを取り出す

付属のパケットライティングソフト「B's CLiP」をご使用の場合には、本機のディスクカバーがロックされています。タスクバーに表示されている「B's CLiP」インジケータにカーソルを合わせて右クリックすると、メニューが表示されます。「取り出し」を選択してください。本機の表示パネルが「OPEN」点滅表示になります。

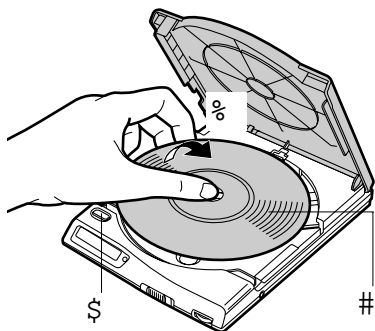

- # ディスクの回転が完全に止まるのを確認する
- \$ **OPEN** (オープンボタン) を押してディスクカバーの手前を持ち上げる (開く)
- % ディスクを取り出す
中央部分を押さえながら、端の方からつまみあげるようにして、取り出します。

お願い

B パソコンと接続して使用している場合は、本機を使用しているアプリケーションを終了させるなどして、本機の POWER/BUSY 表示ランプが緑色点滅またはオレンジ色点灯していないことをご確認ください。

ディスクを入れる / 取り出す

お知らせ

- B データ書き込み中は表示パネルに「▼」が表示され、ディスクカバーロックによりディスクカバーを開けることができません。書き込みが終了してから、ディスクを取り出してください。

ディスクが取り出せないときは

■ ディスクカバーロックの強制解除

CD-R/CD-RW メディアにデータ書き込み中の故障、停電などでオープンボタンを押してもディスクカバーが開かない時、ディスクカバーロックを強制的に解除し、ディスクカバーを開けることができます。ディスクカバーロックを強制解除する場合は、直径 1 mm 未満のピン（ゼムクリップをまっすぐ伸ばしたものなど）が必要です。

お願い

- B ディスクの回転が止まらないときは、AC アダプターをコンセントから抜いて、完全に回転を止めてください。回転中にディスクカバーを開けるとディスクが外れることがあります

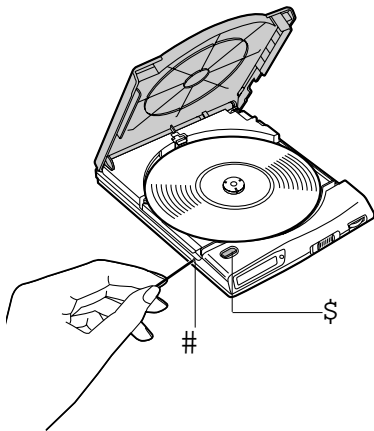

- # 強制ロック解除ホールにピンを挿入する（約10 mm 程度）

- \$ OPEN (オープンボタン) を押してディスクカバーの手前を持ち上げる（開く）

データを書き込む

CD-R/CD-RW メディアに書き込むには

CD-R/CD-RW メディアにデータを書き込むには、パソコンに書き込みソフトのインストールが必要です。付属の書き込みソフト「B's Recorder GOLD」と「B's CLiP」をパソコンにインストールしてください。インストールの方法については、書き込みソフトのユーザーズマニュアルをご参照ください。

お願い

- B 書き込みソフト「B's Recorder GOLD」と「B's CLiP」のインストールは、本機用デバイスドライバのインストールが終了したあとで行ってください。(☞ 20ページ)
- B CD-R/CD-RW メディアに書き込む場合は、
 - B パソコンのバッテリーが切れないように、パソコンは AC 電源でご使用ください。
 - B パソコンのサスペンドモードを使用しないでください。書き込みができなくなる場合があります。
 - B ノートパソコンのディスプレイを閉じないでください。サスペンドモードに入り、書き込みができなくなる場合があります。

お知らせ

- B CD-R/CD-RW メディアに正しくデータを書き込むためには、システムの必要条件を満たしている必要があります。(システムの必要条件については、☞ 18ページをご参照ください。)

CD-R/CD-RW メディアについて

- CD-R メディア
書き込みソフトを使用することで、1度だけデータを書き込むことができます。書き込まれたデータは消去することはできません。ただし、マルチセッションモードで書き込まれた場合は、メディア内に空き容量があれば最大99回まで追加書き込みが可能です。
- CD-RW メディア
書き込みソフトを使用することで、1度書き込んだデータを消去して、再度書き込みができます。1枚の CD-RW メディアで約1000回の書き換えが可能です。

お願い

B CD-RW メディアに4倍速で書き込む場合は、4倍速書き込み対応メディアをご使用ください。

お知らせ

B CD-R/CD-RW メディアの推奨品については、53ページをご参照ください。

付属の書き込みソフトについて

本機には、書き込みソフト「B's Recorder GOLD」および「B's CLiP」が付属しています。CD-R/CD-RW メディアに書き込む場合は、書き込みソフトのユーザーズマニュアルをよくお読みください。

■「B's Recorder GOLD」および「B's CLiP」へのお問い合わせについて

インターネットの下記サイトより、「B's Recorder GOLD」と「B's CLiP」についてのバージョンアップ等の最新情報を入手できます。また、お問い合わせについては、書き込みソフトのユーザーズマニュアル「サポートサービスについて」をご確認のうえ、下記にお願いします。

株式会社 ビー・エイチ・エー
サポートセンター

インターネット：<http://www.bha.co.jp/>

TEL：06-6378-3334

FAX：06-6378-3336

受付時間 月～金曜日（10：00～12：00 13：00～17：00）
（夏期・年末年始特定休業日、祝祭日を除く）

データを読み込む

CD-ROM を使う

CD-ROM の使用方法については、それぞれの CD-ROM (アプリケーション) に付属の説明書や Readme ファイルなどをご参照ください。

お知らせ

B 一部の CD-ROM (アプリケーション) においては、音声や音楽が本機のヘッドホン端子から出るものがあります。[音楽 CD データ (オーディオトラック) を含んだゲーム CD-ROM、CD Extra、Portfolio CD (Photo CD) など]

本機のヘッドホン端子に市販のヘッドホンやアンプ内蔵スピーカーを接続してください。また、パソコンのサウンドシステムに LINE IN 端子がある場合は、市販のオーディオケーブルを使用して、ヘッドホン端子と接続してください。

音楽 CD を再生する

パソコンに接続した状態で、パソコンの音楽 CD 再生ソフトを使って、音楽を聞くことができます。音楽は本機のヘッドホン端子から出ます。(パソコン側からは出ません。)

お知らせ

B 本機のヘッドホン端子に市販のヘッドホンやアンプ内蔵スピーカーを接続してください。また、パソコンのサウンドシステムに LINE IN 端子がある場合は、市販のオーディオケーブルを使用して、ヘッドホン端子と接続してください。

B 通常は本機に音楽 CD を入れると、自動的に音楽再生を始めます。自動的に再生されない場合は、音楽 CD 再生ソフトを起動させてください。

USB ケーブルの抜き差し

USB は、ホットプラグに対応しているため、パソコンの電源を切らずにいつでも USB ケーブルを抜き差しすることができます。

ただし、「B's CLiP」をご使用の場合には、タスクバーに表示されている「B's CLiP」インジケータにカーソルを合わせて右クリックし、「取り出し」を選択してから、USB ケーブルの抜き差しを行ってください。本機の POWER/BUSY 表示ランプ緑色点滅中、およびオレンジ色点滅中は、USB ケーブルは抜かないでください。

(データ破壊の可能性があります。)

お知らせ

B USB ケーブルを抜き差しすることで、本機の電源は自動的に入/切されます。

お手入れ

本体表面が汚れたら

柔らかい布でふいてください。

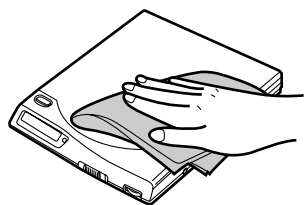

ディスクが汚れていたら

柔らかい布で、内側から外側へ放射状に軽くふいてください。



レンズが汚れていたら

レンズをカメラのレンズ用ブロー（市販品）でお手入れしてください。

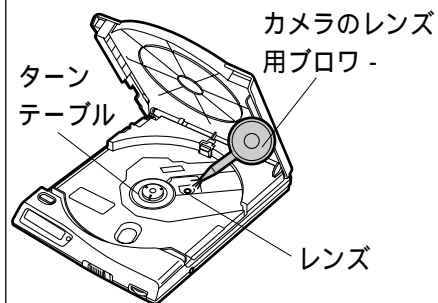

お願い

B レコードクリーナー、静電防止スプレーや薬剤（ベンジン、シンナー、アルコールなど）は使わないでください。変形、変色の原因になります。

故障かな!? と思ったら

まず、次の表に従って確認してください。それでも直らないときは、「保証とアフターサービス」(☞ 46ページ)をご参照ください。

こんなときには	ここをお調べください
1 本機がパソコンに認識されない、または正常に動作しない	AC アダプターが正しく接続されていますか？ AC アダプターの保護機能が働いている場合があります。AC アダプターをコンセントから抜き、2～3分放置後再度コンセントに差ししてください。☞ 23ページ
	パソコンへのセットアップを行いましたか？ パソコンのセットアップ(デバイスドライバーのインストール)を行ってください。☞ 20ページ
	USB ケーブルが正しく接続されていますか？ 正しく接続されているかご確認ください。 ☞ 23ページ
	USB ケーブルのピンが曲がったり、折れたりしていませんか？ お買い上げの販売店またはお客様修理ご相談窓口にご相談ください。
	本機の電源が切れていませんか？ 本機の電源を入れ直してください。
	使用 OS が合っていますか？ Windows 98 のみで動作します。

(次ページに続きます。)

故障かな!? と思ったら

こんなときには

ここをお調べください

1 本機がパソコンに認識されない、または正常に動作しない

デバイスマネージャでドライバーが正しく組み込まれているか確認してください。

デバイスマネージャをみるには、

1 画面の「マイコンピュータ」アイコンを右クリックし、「プロパティ」をクリックする

2 「デバイスマネージャ」タブをクリックする
インストール後 USB ケーブルをパソコンに挿入すると、デバイスマネージャでは以下の様に表示されます。



上記の様になっていないもしくは、上記デバイスに

① マークが付いている場合には、そのデバイスをクリックし、「削除(E)」をクリックしてください。

その後、セットアップディスクを用いてアンインストールを行い、再度インストールを行ってください。

それでも使用できない場合は「P³カスタマーサポートセンター」へご相談ください。

☞ 48ページ

その他

(次ページに続きます。)

こんなときには

ここをお調べください

2

ディスクが取り出せない
(ディスクカバーが開かない)

表示パネルにディスクカバーロックマーク「▼」が表示されていませんか？

CD-R/CD-RW メディアにデータ書き込み中はディスクカバーがロックされます。
書き込みが終了するのをお待ちください。

「B's CLiP」をご使用の場合には、タスクバーに表示されている「B's CLiP」インジケータにカーソルを合わせて右クリックし、「取り出し」を選択してください。

ディスクカバーロックを強制解除してください。
(書き込みソフトを終了してもディスクカバーロックマーク「▼」の表示が消えない。または、表示が消えてもディスクカバーが開かない場合があります。)

☞ 27ページ

3

本機、ACアダプターなどが温かい

故障ではありません。

(異常に高温になる場合は、ACアダプターを外し、お買い上げの販売店またはお客様修理ご相談窓口にご相談ください。)

4

正常な書き込みができない

「こんな疑問や質問があったら」および書き込みソフトの説明書をご参照ください。☞ 38ページ

(次ページに続きます。)

故障かな!? と思ったら

こんなときには

ここをお調べください

5
ディスクを入れたのに「no disc」が表示される、または音とびしたり、データが読み書きできない

ラベル面を上にして、ディスクを入れていますか？

ディスクの向きをご確認ください。

☞ 26ページ

(書き込み時)  や  のマークが入った

ディスクを使用していませんか？

(読み込み時) 未使用の  や  のマーク

が入った CD-R/CD-RW メディアを使用していませんか？

お使いのディスクまたは CD-R/CD-RW メディアをご確認ください。

ディスクまたは本機のレンズが汚れていませんか？

お手入れしてください。

☞ 32ページ

ディスクに傷がありませんか？

本機に異常がないことを確かめるために、別のディスクに取り替えてみてください。

(次ページに続きます。)

こんなときには

ここをお調べください

5

ディスクを入れたのに「no dISC」が表示される、または音とびしたり、データが読み書きできない

ゴミが本機のターンテーブルの上に付着していませんか？

お手入れしてください。

☞ 32ページ

本機やディスクが結露していませんか？

ディスクを取り出して約1時間放置してください。

6

音楽 CD、CD-ROM の音が聞こえない

パソコンの音楽 CD 再生ソフトを使って本機で音楽 CD を再生する場合、音楽は本機のヘッドホン端子から出ます。ヘッドホン端子に市販のヘッドホンやアンプ内蔵スピーカを接続していますか？

接続してください。

☞ 14ページ

本機のボリュームつまみが「0」に設定されていませんか？

ボリュームつまみを調整してください。

☞ 13ページ

(パソコンのサウンドシステムと本機のヘッドホン端子を接続している場合)

パソコン側の音量ボリュームを下げすぎではありませんか？ また、音量ボリュームの設定が「OFF」になっていませんか？

パソコン側の音量ボリュームを調整してください。

こんな疑問や質問があったら

■ 書き込みについて

Q パソコンにいくつもの書き込みソフトをインストールしたままで書き込みできますか？

A 以下の場合、正常に書き込みできないことがあります。

- 複数の書き込みソフトが同時に起動されている。
(常駐するタイプの書き込みソフト含む)
- バージョンの違う書き込みソフトがインストールされている。

Q 書き込み途中で失敗してしまうのですが、どうしたらいいですか？

A CD-R/CD-RW メディアへ書き込むためのデータがパソコンから送られてくる際、そのデータが途中で途切れたりすると書き込みが失敗してしまいます。

これを防ぐには、

- B ネットワーク接続をしない。
 - B スクリーンセーバーを止める。
 - B 常駐ソフトやその他のプログラムを終了する。
 - B サスペンド/レジューム機能が働かないようにする。
 - B ハードディスクのフラグメンテーションを解消する。
 - B 書き込み速度を変えてみる。(低速にする)
- 実際に書き込みを行う前に、書き込みソフトで「テスト書き込み」を行ってください。

Q 書き込む前と後ではデータのサイズが違うのですが？

A CD-R/CD-RW メディアとハードディスクなどのセクタサイズが違うことが原因です。そのため、CD-R/CD-RW メディアに書き込んだときは、ハードディスクなどに格納されたデータサイズより若干大きくなります。
また、書き込みモードによっては、書き込むデータのほかに情報エリア分の領域も使用します。

Q オリジナルのベスト版音楽 CD を作成したいのですが？

A それぞれの音楽 CD から wave ファイルとしてハードディスクに取り込み、それを付属の書き込みソフトを使って書き込みます。
詳しくは、付属の書き込みソフトのマニュアルを参照ください。

Q 複数の CD-R/CD-RW ドライブ、または複数の書き込みソフトを使用して追記できますか？

A 同じドライブ、同じソフトで書き込むようにしてください。
追記する前のデータが読み込めなくなったり、本機およびその他のドライブでデータの読み込み・書き込みが正常にできなくなる場合があります。

Q 書き込みに失敗するのですが？

A 本機の推奨メディアをご使用ください。

こんな疑問や質問があったら

Q USB ハブ経由で接続して書き込むと、正常に書き込めないのですが？

A パソコン本体の USB コネクタに直接接続してください。USB ハブ経由での接続では、正常に書き込めない場合があります。

Q パソコンの BIOS 設定を変更する必要がありますか？

A BIOS 設定で ACPI や APM といったパワーマネジメント機能が有効の場合は、無効 (Disable) に変更してください。これは、ノートパソコン、デスクトップパソコンに関係なく行ってください。また、パソコンによってはユーティリティソフトで設定を変更するものがあります。詳しくは、パソコンの説明書をご参照ください。

Q 書き込んだ音楽データ (CD-DA 形式) を再生するとノイズが発生するのですが？

A 本機を使用して、読み込み / 書き込みを行ってください。パソコン内蔵の CD-ROM では、音楽データ (CD-DA 形式) など高速読み出しできないものがあります。

Q パソコン内蔵 CD-ROM から 2 倍速、4 倍速でのオンザフライ書き込みができません？

■ 読み込みについて

Q 本機で書き込んだ CD-R/CD-RW メディアは、他のドライブでも読み込めますか？

A マルチリードに対応したドライブをご利用ください。
一部の CD-ROM ドライブでは、読み込みできない場合があります。

Q 他のドライブで書き込まれた CD-R/CD-RW メディアは読めますか？

A 通常は読み込めます。
ただし、
いくつかのドライブで書き込まれたものは、読み込めない場合があります。
また、一部のドライブによって書き込まれたメディアは、読み込みできない場合があります。

Q 音楽データ (CD-DA 形式) をパソコン側に取り込みたいのですが？

A 付属の書き込みソフトを使用してデータの取り込みを行ってください。パソコン上で、本機よりドラッグ&ドロップをしてもハードディスクなどには取り込めません。

■ その他

Q 付属以外の書き込みソフトで、本機が認識されません。どうしてですか？

A 書き込みソフトが、本機に対応しないとご使用できません。

仕 様

使用環境	温度 5 ~ 35 湿度 20 % ~ 85 % (結露なきこと)
保存環境	温度 - 20 ~ 55 湿度 15 % ~ 85 % (結露なきこと)
本体外形寸法	130 (幅) × 164 (奥行き) × 24.3 (高さ) mm
本体質量	約 350 g
電 源	AC アダプター KX-WZ700 または KX-WZ705 (付属) AC 100 - 240 V、50/60 Hz
対応インターフェース	USB
バッファ容量	2 MB
データ転送速度*1	読み込み 900 kB/s (6倍速) 書き込み 150 kB/s (標準速) 300 kB/s (2倍速) 600 kB/s (4倍速)
アクセスタイム (自社測定ソフトによる)	170 ms (平均ランダムアクセス)
消費電力 (AC 100 V時)	データ転送時: 約7 W 本機電源スイッチ「切」の時: 約1 W
対応 フォーマット	CD-DA (音楽 CD)、CD TEXT CD-ROM (Mode 1、Mode 2 Form 1) CD-ROM XA (Mode 2 Form 2) Photo CD (マルチセッション対応)、CD Extra、 VIDEO CD
対応 メディア	CD-R (63分/74分)、CD-RW (74分)

*1 パソコンの性能や使用環境によって低下する場合があります。

記録方式	Track at once、 Disc at once、 Multisession、 Packet writing
エラーレート	10 ⁻⁹ 以下 (ソフトリードエラー) 10 ⁻¹² 以下 (ハードリードエラー)
オーディオ出力端子	ヘッドホン端子 (PHONES)
オーディオ仕様	PHONES (ステレオ) S/N 80 dB 以上 (A レンジ) 最大出力レベル 14 mW (EIAJ) (インピーダンス 32 Ω)
USB ケーブル	ケーブルの長さ 約900 mm (コネクタを除く) データ転送速度 最大12 Mbit/s 質量 約35 g

エンドユーザーライセンス契約書

本契約書は、お客様と松下電器産業株式会社との間の契約書です。
付属されているソフトウェアプログラム（本ソフトウェアといいます）の袋を開封する前に、この契約の条件を十分にご確認ください。
袋を開封されますと、お客様はこの契約に同意したことになります。
お客様がこの契約に同意できない場合には、未開封のままの袋と共に購入いただいたポータブル CD-R/RW ドライブ一式をご購入店へ返品ください。
お支払い済の購入代金を返却致します。
ただし、袋を開封されたり、部品を遺失されますと、購入代金は返却致しかねますので、ご了承ください。

1 著作権

弊社は、九州松下電器株式会社あるいはその許諾者（許諾者と総称します）が著作権を有する本ソフトウェアに関し、お客様へのライセンスに必要な権利の許諾を受けております。

ポータブル CD-R/RW ドライブの購入により、お客様にはこの契約中で許諾される以外は何らの権利も発生せず、それらの権利のすべては許諾者あるいは弊社に帰属します。

2 使用条件

（１）お客様は、１台のコンピューター上でのみ本ソフトウェアを使用することができます。

ネットワークで使用するために、ネットワークサーバーに本ソフトウェアをインストールすることは許諾されません。

（２）お客様は、本ソフトウェアあるいは付属する印刷物を複製したり、第三者にその許諾をすることはできません。

但し、（ a ）バックアップ用あるいは保管用として必要な本数、本ソフトウェアをコピーすること、及び（ b ）お客様が本ソフトウェアのオリジナルをバックアップ用あるいは保管用とすることを条件として、１台のコンピューターのハードディスクに本ソフトウェアをインストールすることは許諾されます。

エンドユーザーライセンス契約書

- (3) お客様は、本ソフトウェアを第三者に貸したり、リースすることはできません。
但し、お客様がこの契約書と共に本ソフトウェアのすべてのコピー、付属する印刷物並びにポータブル CD-R/RW ドライブを同時に譲渡し、譲渡を受ける方がこの契約の条件に同意した場合に限り、この契約に基づくお客様の権利を譲渡することはできます。
- (4) お客様は、本ソフトウェアをリバース・エンジニア、逆コンパイルあるいは逆アセンブルしてはなりません。
- (5) お客様は、この使用条件に規定された場合を除き、本ソフトウェアの全部あるいはその一部を使用、複製、修正、変更あるいは譲渡してはなりません。
- (6) 本契約書は、お客様が適法に使用許諾を受けたことの証明書となりますので大切に保管してください。

3 契約期間

お客様は、いつでも、本ソフトウェア、付属の印刷物並びにこれらの複製物のすべてを破棄することでこの契約を終結することができます。
また、お客様がこの契約書の条件に違反した場合にも、この契約は終結します。この場合、お客様は本ソフトウェア、付属の印刷物並びにこれらの複製物のすべてを破壊していただくものとします。

4 保証

- (1) 弊社（その許諾者を含む）は、お客様あるいは他の第三者に対して、一切の明示あるいは黙示の保証を行いません。
また本ソフトウェアの機能がお客様の要求に合致していることも、本ソフトウェアに欠陥がないことも一切保証致しません。
- (2) 弊社は、お客様が本ソフトウェアを使用することあるいは使用できなかったことから生じる偶発的あるいは間接的な損害、または受けられるべき救済の損失、得べかりし利益の損失、その他使用に起因して生じるいかなる損害に対しても責任を負いません。
上述の制限は、法律上の^{かし}瑕疵担保責任、不当利得、不法行為、その他請求原因、訴訟形態のいかにかわからず、また当事者がこのような損害の可能性を連絡されていた場合であっても同様に適用されます。

保証とアフターサービス よくお読みください

故障・診断・お取り扱い・お手入れ
などのご相談は...
まず、お買い上げの販売店へ
お申し付けください

転居や贈答品などでお困りの場合は...
修理は、サービス会社の「修理ご相談窓口」へ！
その他のお問い合わせは、
「P³カスタマーサポートセンター」へ！



保証書（別添付）

お買い上げ日・販売店名などの記入を必ず確かめ、お買い上げの販売店からお受け取りください。よくお読みのあと、保存してください。

保証期間：お買い上げ日から本体1年間

修理を依頼されるとき

33ページの「故障かな!?と思ったら」に従ってご確認のあと、直らないときは、まず電源プラグを抜いて、お買い上げの販売店へご連絡ください。

保証期間中は

保証書の規定に従って、お買い上げの販売店が修理をさせていただきますので、恐れ入りますが、製品に保証書を添えてご持参ください。

保証期間を過ぎているときは

修理すれば使用できる製品については、ご希望により有料で修理させていただきます。

ただし、本機の補修用性能部品の最低保有期間は、製造打ち切り後7年です。

注) 補修用部品とは、その製品の機能を維持するために必要な部品です。

修理料金の仕組み

修理料金は、技術料・部品代・出張料などで構成されています。

技術料 は、診断・故障個所の修理および部品交換・調整・修理完了時の点検などの作業にかかる費用です。

部品代 は、修理に使用した部品および補助材料代です。

出張料 は、お客様のご依頼により製品のある場所へ技術者を派遣する場合の費用です。

P³カスタマーサポートセンター



商品についての
お問い合わせは

☎ 03-5821-3180

FAX. 03-5821-3140

10:00 ~ 12:00、12:45 ~ 17:00 (土・日・祝日は除く)
〒101-0032 東京都千代田区岩本町3丁目2番4号
(東京建物岩本町ビル3F)

FAX情報サービス(24時間)のご利用は
(電話機付きファクシミリからダイヤルください)
TEL./FAX. 03-5821-3146

最新の情報をインターネットで
<http://www.pcc.panasonic.co.jp/p3/>

ナショナル/パナソニック 修理ご相談窓口

修理の
ご相談は

ナビダイヤル
(全国共通番号)

☎ 0570-087-087



お客様がおかけになった場所から最寄りの地区の修理ご相談窓口につながります。
呼出音の前にNTTより通話料金の目安をお知らせします。
携帯電話・PHSからは最寄りの地区の修理ご相談窓口にご直接おかけください。
(ナビダイヤルはご利用頂けません)

北海道地区

札幌 札幌市厚別区厚別南 2丁目17-7 ☎ (011)894-1251	帯広 帯広市西19条南 1丁目7-11 ☎ (0155)33-8477
旭川 旭川市2条通21丁目 左1号 ☎ (0166)31-6151	函館 函館市西桔梗 589番地241(函館 流通卸センター内) ☎ (0138)48-6631

首都圏地区

栃木 宇都宮市御幸町 194-20 ☎ (028)689-2551	千葉 千葉市中央区 星久喜町172 ☎ (043)208-6034
群馬 高崎市萩原町沖中 205-18 ☎ (027)352-1109	東京 東京都世田谷区宮城 2丁目26-17 ☎ (03)5450-7431
水戸 水戸市柳河町309-2 8-1 ☎ (029)225-0249	山梨 甲府市下飯田2丁目 1-27 ☎ (0552)22-5171
つくば つくば市花畑2丁目 8-1 ☎ (0298)64-8756	神奈川 横浜市港南区日野 5丁目3-16 ☎ (045)840-3155
埼玉 桶川市赤堀2丁目 4-2 ☎ (048)729-2102	新潟 新潟市東明1丁目 8-14 ☎ (025)286-7725

東北地区

青森 青森市大字八ッ役 字矢作1-37 ☎ (0177)39-9712	宮城 仙台市泉区市名坂 字清水端59-2 ☎ (022)375-2512
秋田 秋田市御所野湯本 2丁目1-2 ☎ (018)826-1600	山形 山形市流通センター 3丁目12-2 ☎ (023)641-8100
岩手 盛岡市羽場13地割 30-3 ☎ (019)639-5120	福島 福島県安達郡本宮町 字南ノ内65 ☎ (0243)34-1301

そ
の
他

ナショナル/パナソニック 修理ご相談窓口

中部地区

石川	石川県石川郡野々市町 稲荷3丁目80 ☎ (076)294-2683	名古屋	名古屋市瑞穂区 塩入町8-10 ☎ (052)819-0225
富山	富山市寺島1298 ☎ (076)432-8705	岡崎	岡崎市岡町南久保28 ☎ (0564)55-5719
福井	福井市開発4丁目 112 ☎ (0776)54-5606	岐阜	岐阜県本巣郡北方町 高屋太子2丁目30 ☎ (058)323-6010
長野	松本市大字笹賀 7600-7 ☎ (0263)58-0073	高山	高山市花岡町3丁目 82 ☎ (0577)33-0613
静岡	静岡市西島765 ☎ (054)287-9000	三重	久居市森町字北谷 1920-3 ☎ (059)255-1380

九州地区

福岡	春日市春日公園 3丁目48 ☎ (092)593-9036	宮崎	宮崎県宮崎郡清武町 下加納366-2 ☎ (0985)85-6530
佐賀	佐賀市本庄町大字 本庄896-2 ☎ (0952)26-9151	熊本	熊本市健軍本町12-3 ☎ (096)367-6067
長崎	長崎市東町1949-1 ☎ (095)830-1658	天草	本渡市港町18-11 ☎ (0969)22-3125
大分	大分市萩原4丁目 8-35 ☎ (097)556-3815	鹿児島	鹿児島市与次郎 1丁目5-33 ☎ (099)250-5657
		大島	名瀬市矢之脇町10-5 ☎ (0997)53-5101

近畿地区

滋賀	守山市勝部町6丁目 2-1 ☎ (077)582-5021	奈良	大和郡山市椎木町 404-2 ☎ (0743)59-2770
京都	京都市南区上鳥羽 石橋町20-1 ☎ (075)672-9636	和歌山	和歌山市中島499-1 ☎ (0734)75-1311
大阪	大阪市北区本庄西 1丁目1-7 ☎ (06)6359-6225	兵庫	神戸市中央区 琴ノ緒町3丁目2-6 ☎ (078)272-6645

沖縄地区

沖縄	浦添市城間4丁目23-11 ☎ (098)877-1207
----	----------------------------------

所在地、電話番号が変更になることがありますので、
あらかじめご了承ください。 0999

中国地区

鳥取	鳥取市安長295-1 ☎ (0857)26-9695	浜田	浜田市下府町327-93 ☎ (0855)22-6629
米子	米子市米原4丁目 2-33 ☎ (0859)34-2129	岡山	岡山県倉敷郡早島町 矢尾807 ☎ (086)292-1162
松江	松江市西津田2丁目 10-19 ☎ (0852)23-1128	広島	広島市西区南観音 8丁目13-20 ☎ (082)295-5011
出雲	出雲市渡橋町416 ☎ (0853)21-3133	山口	山口市鑄銭司字 鑄銭司団地北447-23 ☎ (0839)86-4050

四国地区

香川	高松市勅使町152-2 ☎ (087)868-9477	高知	南国市岡豊町中島 331-1 ☎ (0888)66-3142
徳島	徳島県板野郡北島町 鯛浜字かや108 ☎ (0886)98-1125	愛媛	松山市土居田町 750-2 ☎ (089)971-2144

そ
の
他

【サポート依頼書】

整理番号：

お問い合わせ日	年 月 日	品番	KXL-RW11AN
お買い上げ日	年 月 日	製造番号 (11ケタ)	
フリガナ			
お名前	ご愛用者カード送付：済 未		
ご住所 (ご連絡先)			
ご自宅	☎	()	
勤務先	FAX	()	
購入店名			
ご使用中のパソコンの機種(メーカー)名			
メーカー名		機種名	
ご使用中の OS の名称とバージョン(いずれかに をつけてください)			
Windows 98	Windows 98 (セカンドエディション)	その他 ()	
ご使用中のおもな周辺機器	メーカー名	形式名	
どのような状況になりましたか？(エラーメッセージ、「故障かな!?'と思ったら」で チェックした項目番号などできるだけ詳しくお書きください。)			

別売品 / 推奨品

下記の別売品 / 推奨品をお買い求めの際には、販売店に品名と品番を指定してください。



■ 別売品

通 称	品名・メーカー
Macintosh 用 接続キット	KXL-P102MN (松下電器産業株式会社)

■ 推奨品

通 称	メーカー
CD-R メディア	松下電器産業(株)製、太陽誘電(株)製、 三井化学(株)製、(株)リコー製、 三菱化学(株)製、TDK(株)製
CD-RW メディア	(株)リコー製、三菱化学(株)製

用語解説

BIOS (バイオス)	正式名は Basic Input Output System で、フロッピーディスクドライブやハードディスクドライブなどのディスクドライブ、キーボードなどパソコンのハードウェアを動かすために必要となる最も基本的なソフトウェアです。通常はパソコン本体に内蔵されています。
CD Extra	音楽 CD のデータの他に、CD-ROM のデータが記録された CD のことです。特に内周側を通常の音楽 CD、それより外周側を CD-ROM として使用しているものの呼称です。  や  のマークが入っています。
CD-R	正式名は Compact Disc Recordable で、一度だけ書き込み可能なコンパクトディスクです。一度書き込んだデータの消去や書き換えはできません。書き込みモードによっては、空き領域に追記が可能です。
CD-RW	正式名は Compact Disc ReWritable で、書き込んだデータ全体または最後のセッションが消去でき、再度書き込みや書き換えが可能です。
Disc at once (ディスクアットワンス)	CD 全体のデータをまとめて作成し、一度に書き込む方法です。追加書き込みはできません。

Multisession (マルチセッション)	CD-ROM のフォーマットのひとつです。1枚の CD に複数のセッションが記録されているものです。
Packet writing (パケットライティング)	パソコン上でファイルとして扱えるデータをパケットと呼ばれる単位で書き込む方法です。
Photo CD	米国の Eastman Kodak Company により研究開発された技術です。1枚の CD-ROM にたくさんのイメージ画像（写真など）が保存できます。
Track at once (トラックアットワンス)	ひとつのセッションを、一度に書き込む方法です。CD Extra の作成などに利用されます。
USB	Universal Serial Bus の略で、各種の周辺機器とパソコンを接続するための業界標準規格です。
インストール	一般に、デバイスドライバーなどのソフトウェアをパソコンのシステムに登録する作業をいいます。
オンザフライ方式	データをソースファイルから直接読み込んで、CD-R/CD-RW メディアに書き込む方式です。大きなイメージファイルを必要とせず、ハードディスクの空き容量が少なく済みます。ただし、パソコンの内蔵 CD-ROM ドライブにソースファイルがある場合には、書き込みが間に合わず、エラーが発生する場合があります。
デバイスドライバー	パソコンに新しく追加した周辺機器を利用できるようにするためのソフトウェアです。

さくいん

アルファベット順

AC アダプター	6、11、23
BIOS	54
B's Recorder GOLD	28、29
CD	5、42
CD Extra	42、54
CD-R	28、42、53、54
CD-ROM	30、42
CD-RW	28、42、53、54
DC 入力端子	14
Disc at once	43、54
Multisession	43、55
Packet writing	43、55
Photo CD	42、55
POWER/BUSY	
表示ランプ	13、25
Track at once	43、55
USB	42、55
USB 切り替えモード	16
USB ケーブル	6、23、43

五十音順

あ

アフターサービス	46
安全上のご注意	8
インストール	20、55
オープンボタン	13、26
お手入れ	32
音楽再生	30
音楽 CD	30
音楽 CD 再生ソフト	30

か

強制ロック解除ホール	13、27
故障かな!? と思ったら	33
こんな疑問や質問があったら	38

さ

システムの必要条件	18
仕様	42
振動検出モード	17
推奨品	53
セットアップディスク	6、20

た

ディスク	12、26、32
ディスクカバー	13、26
デバイスドライバー	20、55
電源スイッチ	13、25

は

バッファ	42
表示パネル	13、15、27
付属品	6
ヘッドホン端子	14
ボリュームつまみ	13
別売品	53
ヘルプファイル	22

ま

モードスイッチ	14、16
---------	-------

や

用語解説	54
------	----

日本国内用です

本機を使用できるのは日本国内のみです。

This product can not be used in foreign country as designed for Japan only.

此产品仅供日本国内使用。在日本国外使用时将不提供售后服务。

愛情点検

長年ご使用のポータブルCD-R/RWドライブの点検を！



こんな症状は
ありませんか

AC アダプターの
ケーブルやプラグ
が異常に熱い
煙が出たり、異常
な臭いや音がする
水や異物が入った
その他の異常や故
障がある

このような症状の
時は、故障や事故
の防止のため、電
源スイッチを切
り、コンセントか
ら AC アダプター
を抜いて、必ず販
売店に点検をご依
頼ください。

便利メモ（おぼえのため、記入されると便利です）

お買い上げ日	年 月 日	品番	KXL-RW11AN
販売店名		☎ () -	
お近くの当社 修理相談窓口		☎ () -	

松下電器産業株式会社

九州松下電器株式会社 ペリフェラル総括営業部

〒841-8501 佐賀県鳥栖市村田町1471

このマニュアルは再生紙を使用しています。