

Panasonic

ポータブルCD-R/RWドライブ

取扱説明書

品番 KXL-RW20AN

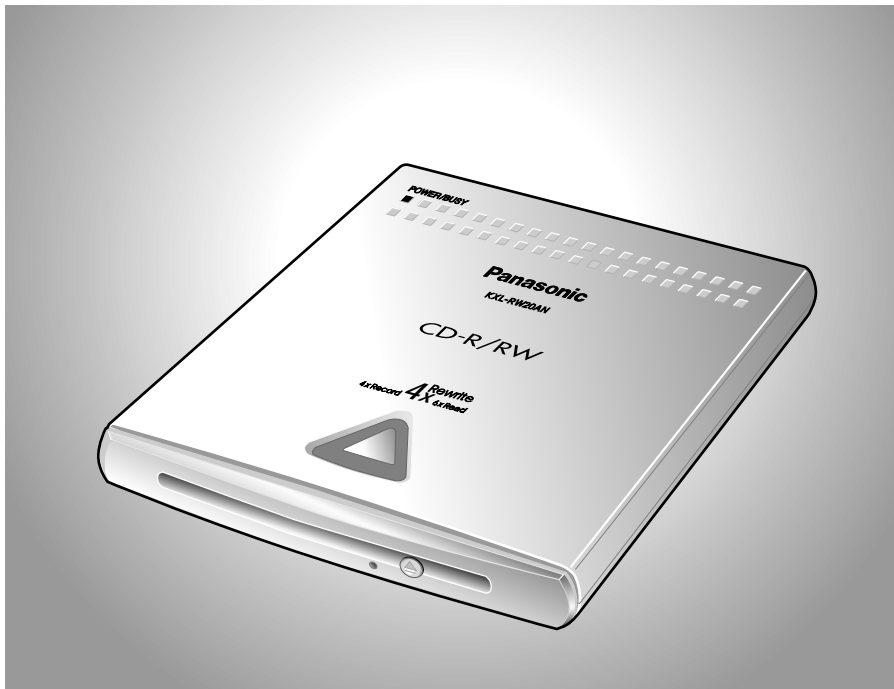

保証書別添付

上手に使って上手に節電

- B この取扱説明書と保証書をよくお読みのうえ、正しくお使いください。
そのあと保存し、必要なお読みください。
- B 保証書は、「お買い上げ日・販売店名」などの記入を必ず確かめ、販売店からお受け取りください。

このたびは、パナソニック ポータブルCD-R/RWドライブ KXL-RW20AN をお買い上げいただき、まことにありがとうございました。

本機をパソコンで、CD-ROM ドライブもしくは CD-R/RW ドライブとして使用するためには、以下の操作を行う必要があります。

本書	<ul style="list-style-type: none">•OS が Windows 98/Windows 2000 であることを確認する•パソコンにデバイスドライバーをインストールする•パソコンと本機を接続する•セットアップを確認する
----	--

↓ (CD-ROM ドライブとしてご使用できます)

書き込みソフト ユーザズ マニュアル	<ul style="list-style-type: none">•書き込みソフトをインストールする (CD-R/CD-RW メディアへの書き込み、書き換え、 その他の使用方法については、ご使用前によく お読みください。)
--------------------------	--

(CD-R/RW ドライブとしてご使用できます)

こんな疑問や 質問があったら (☞ 41ページ)	CD-R/CD-RW メディアを使用するときの、疑問・質問 についての説明
--------------------------------	--

この装置は、情報処理装置等電波障害自主規制協議会 (VCCI) の基準に基づくクラスB情報技術装置です。この装置は、家庭環境で使用することを目的としていますが、この装置がラジオやテレビジョン受信機に近接して使用されると、受信障害を引き起こすことがあります。
取扱説明書に従って正しい取り扱いをしてください。

本装置は、落雷等による電源の瞬時電圧低下に対し不都合が生じることがあります。
電源の瞬時電圧低下対策としては、交流無停電電源装置等を使用されることをお勧めします。

(社団法人日本電子工業振興協会のパーソナルコンピュータの瞬時電圧低下対策ガイドラインに基づく表示)

高調波ガイドライン適合品

お知らせ

不適切な接続、および取り扱いにより生じたデータの損失ならびに直接的、間接的な損害につきましては、当社は一切の保証をいたしません。あらかじめご了承ください。

重要なデータに関しては、万が一に備えて元データと照合 (ファイルコンペア等) を追加した状態でバックアップ (複製) を行ってください。

お気をつけください

B 個人または家庭内など限られた範囲内での使用 (以下「私的使用」といいます) を目的とする場合を除き、あなたが著作権をお持ちでない著作物を権利者に無断で複製することは著作権法で禁じられています。
また、著作物によっては、その使用許諾条件で複製が制限されたり、禁じられている場合がありますので、「私的使用」を目的とする場合でも使用許諾条件の内容に従ってください。

B Adaptec 社製の書き込みソフトは「外国為替及び外国貿易法」に基づく輸出規制品 (役務) に該当するため、日本国外への持ち出しに関しては通商産業大臣の許可が必要になります。許可なく日本国外へ持ち出した場合、法人として処罰を受けるばかりでなく、個人も処罰を受けることがあります。

本機の特徴

■ USB インターフェース対応^{*1}

USB インターフェースを採用しましたので、ホットプラグに対応し、パソコンの電源を切らなくてもケーブルの抜き差しが可能です。

■ 書き込み・書き換え 4倍速対応^{*2}

CD-RW メディアの書き換えも、CD-R メディアへの書き込みも4倍速で行えます。(4倍速 / 2倍速 / 標準速から選択できますが、書き込みソフトによっては使用できないモードがあります。)

■ 扱いやすい書き込みソフトを付属

扱いやすく人気の書き込みソフトを付属しました。簡単な操作でオリジナル CD 作成を楽しむことができます。(B's Recorder GOLD または Easy CD Creator が付属しています。)

■ パケットライティングソフト付属

アプリケーションのデータ保存メニューやエクスプローラなどから、ドラッグ & ドロップでファイルの移動やコピーが可能です。(B's CLiP または DirectCD が付属しています。)

■ USB ブート対応^{*3 *4}

起動ディスク作成ツールを添付しています。このツールを用いて作成した起動ディスクで、本機にてパソコンのシステムをリカバリー(再インストール)することが可能です。

^{*1} USB ハブ経由での接続は、動作保証していません。

^{*2} 書き込み速度は、パソコンの性能および使用環境に依存します。CD-RW メディアに4倍速で書き込む際は、4倍速対応メディアが必要です。

^{*3} パソコンによっては、リカバリーに使用できない場合があります。Windows® 2000 では USB ブートできません。

^{*4} システムのリカバリーには、パソコンに付属のリカバリー CD が必要です。

ポータブル CD-R/RW ドライブが 1 台あれば・・・

仕事・勉強・遊びに

オリジナル
音楽 CD 作成

ハードディスクドライブ
のバックアップ

CD-ROM の
バックアップ

データのやり取りに

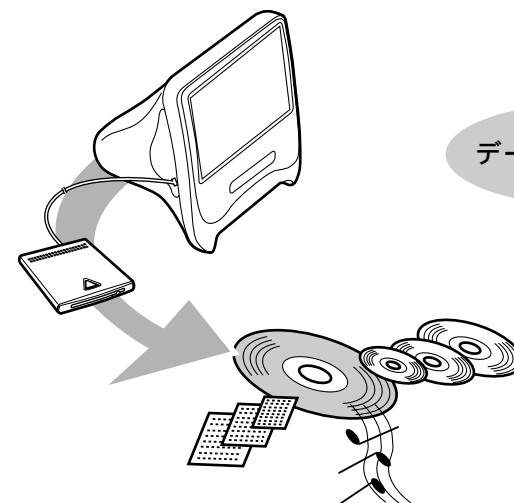

使用できるディスクについて

B CD-R は  のマークが入ったものをお使いください。

B CD-RW は  のマークが入ったものをお使いください。

B CD-ROM は  のマークが入ったものをお使いください。

B 音楽 CD は  のマークが入ったものをお使いください。

B Microsoft、Windows と Windows NT は米国 Microsoft Corporation の米国およびその他の国における登録商標です。

B B's Recorder GOLD と B's CLiP は株式会社ビー・エイチ・エーの商標です。

B Easy CD Creator と DirectCD は Adaptec, Inc.の商標です。

B Photo CD は Eastman Kodak Company の登録商標です。

B PC98 は NEC の商標です。

B その他、各社名および各商品名は各社の商標または登録商標です。



B Microsoft Corporation のガイドラインに従って画面写真を使用しています。

B 本書の記載内容は予告なしに変更される場合があります。

©Kyushu Matsushita Electric Co., Ltd. (九州松下電器株式会社) 2000

付属品のご確認

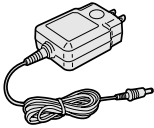
ご使用いただく前に、次のものがそろっているか確認してください。
万一、不足の品がありましたら、お手数ですがお買い上げの販売店までご連絡ください。

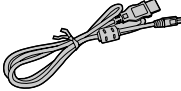
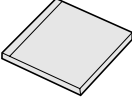
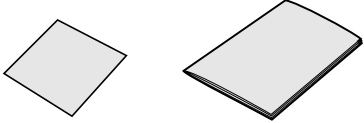
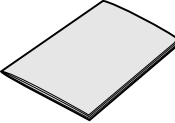
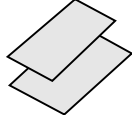
<p>AC アダプター (KX-WZ705)</p> 	<p>セットアップディスク 1枚 (袋入り*1)</p> 
<p>USB ケーブル</p> 	<p>メディア •CD-RW 1枚</p> 
<p>書き込みソフト (B's Recorder GOLD、 B's CLiP または Easy CD Creator、DirectCD) •ソフトウェア (CD-ROM) •インストールチラシ</p> 	<p>取扱説明書 (本書)</p>  <p>保証書・ご愛用者カード</p> 

イラストは現物と一部異なる場合があります。

*1 開封前に、必ず「エンドユーザーライセンス契約書」(☞ 56、57ページ)をお読みください。

もくじ

はじめに	安全上のご注意	8
	正しくお使いいただくために	11
準備	各部のなまえとはたらき	13
	モードスイッチの設定	15
	電源モードを設定する	15
	システムの必要条件	16
	セットアップする	17
使う	Windows のバージョンを確認する	17
	デバイスドライバーをインストールする	18
	セットアップを確認する	20
	ヘルプファイルを見るには	20
	パソコンに接続する	21
	USB ケーブルの接続	21
	USB ケーブルの取り外し	22
	ディスクを入れる / 取り出す	24
	ディスクを入れる	24
	ディスクを取り出す	24
	ディスクが取り出せないときは	25
	データを読み込む	26
	CD-ROM を使う	26
	音楽 CD を再生する	26
	書き込みソフトのインストール	27
書き込みソフトをインストールする	29	
データを書き込む	31	
CD-R/CD-RW メディアに書き込むには	31	
CD-R/CD-RW メディアについて	32	
その他	CD-ROM 起動ディスクの作成	33
	お手入れ	35
	故障かな!? と思ったら	36
	こんな疑問や質問があったら	41
	製品サポートのご案内	45
	保証とアフターサービス	46
	推奨品	53
	仕様	54
	エンドユーザーライセンス契約書	56
	用語解説	58
さくいん	60	

はじめに

準備

使う

その他

お使いになる人や他の人への危害、財産への損害を未然に防止するため、必ずお守りいただくことを、次のように説明しています。

■表示内容を無視して誤った使い方をしたときに生じる危害や損害の程度を、次の表示で区分し、説明しています。



警告

この表示の欄は、「死亡または重傷などを負う可能性が想定される」内容です。



注意

この表示の欄は、「傷害を負う可能性または物的損害のみが発生する可能性が想定される」内容です。

■お守りいただく内容の種類を、次の絵表示で区分し、説明しています。(下記は絵表示の一例です。)



このような絵表示は、してはいけない「禁止」内容です。



この絵表示は、必ず実行していただく「強制」内容です。

警告

絶対に本機を分解したり、修理・改造しない



分解禁止

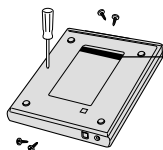

クラス1レーザー製品

本機は、レーザーシステムと CLASS 1 LASER PRODUCT を内蔵しています。レーザー光線による視力障害の原因になることがあります。

B 内部の点検や修理などは、販売店にご依頼ください。

警告

AC アダプターのプラグは根元まで確実に差し込む

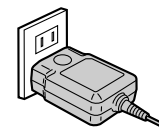

差し込みが不完全ですと、感電や発熱による火災の原因になります。

B 傷んだプラグ・ゆるんだコンセントは使用しないでください。

ぬれた手で、AC アダプターのプラグを抜き差ししない



禁止

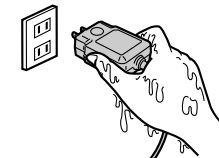

感電の原因になります。

AC アダプターのプラグのほこりなどは定期的にとる

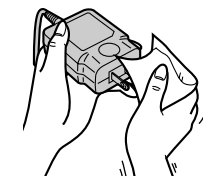

プラグにほこりなどがたまると、湿気などで絶縁不良となり、火災の原因になります。

B AC アダプターを抜き、乾いた布でふいてください。

B 長時間使用しないときは、AC アダプターを抜いてください。

AC アダプターから煙や異臭、異音が出たり、落下などにより破損したときは使用を中止する

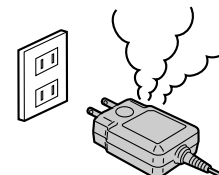

そのまま使用すると、火災や感電の原因になります。

B AC アダプターを抜いて、販売店にご相談ください。

警告

AC アダプターを破損するよ
うなことはしない
(傷つけたり、加工したり、
プラグを無理に曲げたり
しないでください)

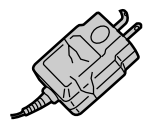
傷んだまま使用すると、感電・ショ
ート・火災の原因になります。

B AC アダプターが破損した場合は、
販売店にご相談ください。

コンセントや配線器具の定
格を超える使い方はしない

たこ足配線などで、定格を超えると、
発熱による火災の原因になります。

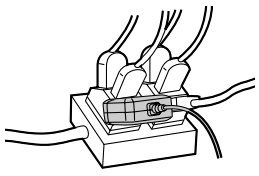
注意

本機を水、湿気、湯気、ほこり、油煙等の多い場所（調理
台や加湿器のそばなど）に設置しない

 感電、故障などの原因になることがあります。

禁 止

使用場所について

■夏季の閉め切った自動車内や長時間直射日光の当たるところ、暖房器など
の近くで使用したり、放置しないでください
変形・変色または故障の原因になることがあります。

ご使用について

- 落下するなど強い衝撃や振動を与えないでください
故障の原因になることがあります。
また、ディスク回転中に本機に衝撃
を与えると、ディスクが外れ、傷つ
くことがあります。
- USB ケーブルの端子に触れない
でください
本機やパソコンの故障の原因にな
ることがあります。
- 本機やディスクを結露した状態で
使用しないでください
寒い場所から暖かい場所へ急に持
ち込むと、水滴が付着（結露）し、
誤動作、故障の原因になることが
あります。
B ディスクを取り出し約1時間放
置したのち、ご使用ください。
- 本機に磁石など磁気をもつものを
近づけないでください
磁気の影響を受けて、動作が不安
定になることがあります。
- 機器内部に金属物を入れないで
ください
故障の原因になります。
- レンズに触れないでください
音とびしたり、データが正常に書
き込み・読み込みできなくなりま
す。(☞ 35ページ)
- 隣接して使用しているラジオや
テレビに雑音が入るときは
B 2m 以上離してください
B 同一コンセントでご使用の場合
は、コンセントを別にしてくだ
さい

AC アダプターについて

■付属の AC アダプター・KX-WZ705（極性統一形プラグ）をご使用
ください
他の AC アダプターを使用すると、故障の原因になることがあります。

ディスクの取り扱い

■ディスクを長時間直射日光の当たる場所や高温の場所、湿度の高い場所に放置しないでください
ディスクが変形し、データが正常に書き込み・読み込みできなくなります。

■ディスクの指定の場所以外に文字を書いたり、ラベルを貼らないでください



ディスクが傷つくと、データが正常に書き込み・読み込みできなくなります。
B 文字などを書く場合は、フェルトペンなどペン先の軟らかいものをご使用ください。

■ディスクの信号記録面に触れないでください

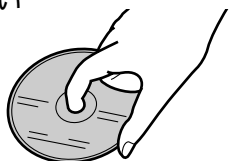

ディスクが汚れると、データが正常に書き込み・読み込みできなくなります。

■乾いた布などでディスク表面を強くこすらないでください
ディスクが傷ついたり、変形したりすると、データが正常に書き込み・読み込みできなくなります。

■ディスクを薬品や洗剤で拭かないでください
ディスクが傷ついたり、変形したりすると、データが正常に書き込み・読み込みできなくなります。

■ディスクを投げたり、曲げたりしないでください
ディスクが傷ついたり、変形したりすると、データが正常に書き込み・読み込みできなくなります。

前面 / 天面 / 左側面

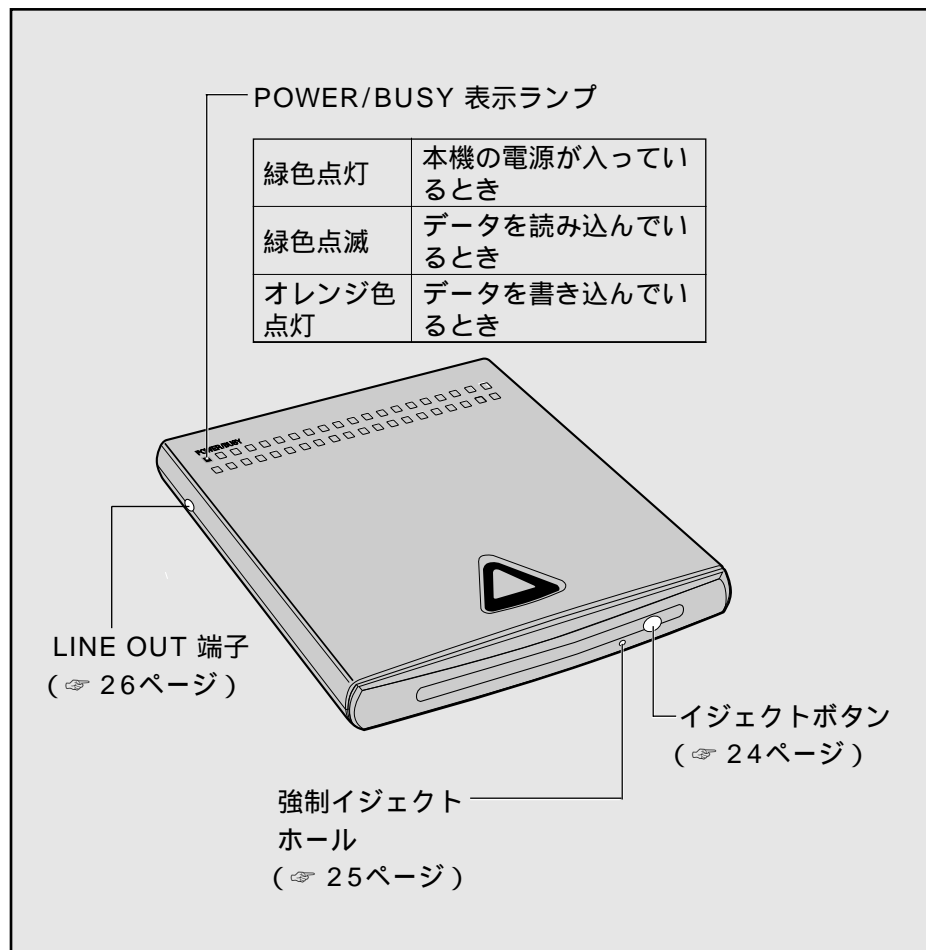

お願い
B ご使用いただく前に、必ず本機のレンズ保護シートを取りはずしてください。

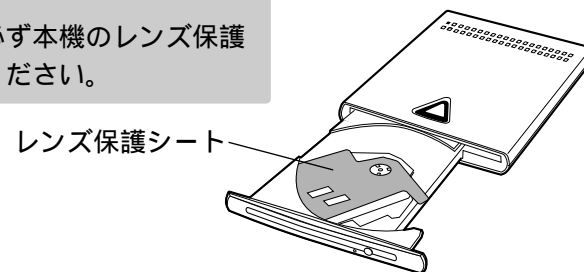

裏面 / 背面 / 右側面

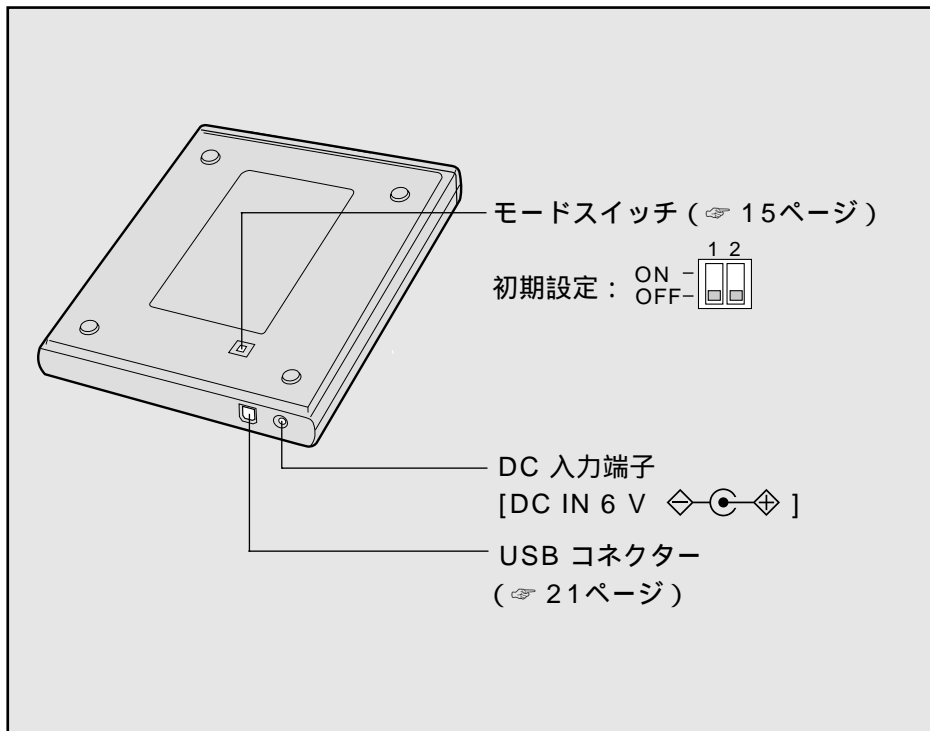

設定する前に、本機の電源が切れていることを確認してください。
モードスイッチでは、電源モードを設定することができます。
必要に応じて、ボールペンの先などで切り替えてください。

裏面

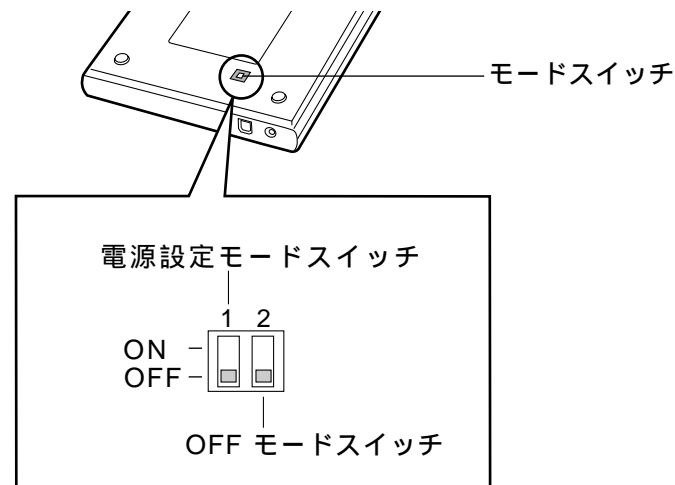

お願い

B モードスイッチ「2」は、「OFF」のままお使いください。

電源モードを設定する

出荷時は「OFF」に設定しています。

モードスイッチ	設定	内 容
1	ON	• パソコン接続に関係なく、AC アダプターの接続にて本機の電源が入ります。
	OFF	• パソコンへの接続およびパソコンの電源に連動して、本機の電源も自動的に入/切されます。

システムの必要条件

セットアップする

準備

対応 パソコン*1	B DOS/V パソコン B PC98-NX シリーズパソコン
対応 OS*2	B Windows® 98 (日本語) B Windows 2000 (日本語)
CPU	B Pentium® II 233 MHz 以上
メモリー	B 32 MB 以上 (64 MB 以上を推奨)
ハードディスク 空き容量*3	B 100 MB 以上 (800 MB 以上を推奨)

*1 いずれも、USB ポートを標準装備した機種に限ります。

*2 Windows 98 サービスパック1 および Windows 98SE を必要とする場合があります。

Windows 98 の正式名称は、Microsoft® Windows® 98 operating system です。(以下 Windows 98)

Windows 2000 の正式名称は、Microsoft® Windows® 2000 operating system です。(以下 Windows 2000)

*3 安定して書き込みを行うには、連続した領域を確保してください。

準備

Windows のバージョンを確認する

画面の「マイコンピュータ」アイコンを右クリックし、「プロパティ」をクリックする

「システムのプロパティ」画面が表示されます。

「システム」に、「Microsoft Windows 98」または「Microsoft Windows 2000」の表示があることを確認してください。



お知らせ

B 本機は、Windows 95 や Windows NT®には対応していません。
また、OS を Windows 95 から Windows 98 へ変更してご使用になる際は、最新の USB ドライバーが必要になる場合があります。
あらかじめパソコンメーカーのサポートセンターおよびホームページ等で対応状況を事前にお確かめください。

デバイスドライバーをインストールする

お願い

B セットアップ作業中にパソコンのバッテリーが切れないように、パソコンは AC 電源でお使いください。

- 1 付属のセットアップディスクをフロッピーディスクドライブに入れる
- 2 画面の「マイコンピュータ」アイコンをダブルクリックし、「A:」(フロッピーディスクドライブが A の場合) をダブルクリックする
- 3 「Setup.exe」をダブルクリックする
「セットアップ」の画面が表示されます。



- 4 「デバイスドライバーのインストール (B)」のチェックボックスにチェックを付けて、**OK** をクリックする
インストールが開始され、終了すると次の画面が表示されます。

お知らせ

B 「ヘルプファイルのインストール」にチェックを付けると、ヘルプファイルをインストールすることができます。



- 5 **OK** をクリックし、セットアップディスクを取り出す
- 6 ドライブをパソコンに接続する
「パソコンに接続する」(☞ 21ページ) \$ ~ & の手順を行ってください。
次の2つのドライバーを組み込み中の画面が表示されます。
 - ・ CDRRW03 USB CD-R/RW device driver
 - ・ CDRRW03 USB CD-R/RW Adapter
 画面が消えるとドライバーの組み込み終了です。

お知らせ

B 手順6 でドライバー組み込み画面が表示されずに「新しいハードウェア追加ウィザード」が表示された場合は、その指示に従ってください。

■デバイスドライバーをアンインストールするには

USB ケーブルをパソコンから抜いて、セットアップディスクの「Setup.exe」を実行する。「デバイスドライバーとヘルプファイルのアンインストール」にチェックを付けて **OK** をクリックしてください。なお、B's CLiP または DirectCD をインストールしている場合は、はじめにこれらアプリケーションをアンインストールしてから本機用のデバイスドライバーをアンインストールしてください。



準備

セットアップを確認する

- 1 本機に CD を入れないで、「マイコンピュータ」のアイコンをダブルクリックする

お知らせ

B CD-ROM ドライブ  の表示が追加されていれば、本機を使用することができます。

B  が追加されていない場合には、「故障かな!? と思ったら」( 36ページ) をご参照ください。

ヘルプファイルを見るには

デバイスドライバーと同様にヘルプファイルもインストールしてください。
( 18ページ)

- 1 **スタート** をクリックし、「プログラム(P)」をポイントする
- 2 「Panasonic CD-R RW ドライブ」をポイントして、「RW20ヘルプ」をクリックする



USB ケーブルの接続

接続は確実に行ってください。

(接続例)

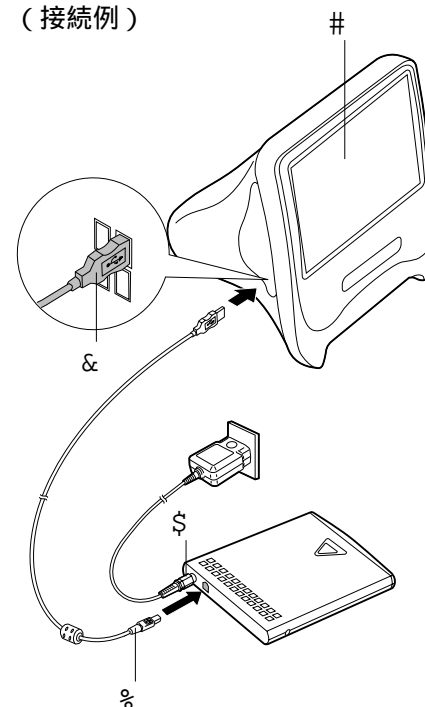

Windows 98/Windows 2000 を起動する

\$ 本機に AC アダプターを接続する

% 付属の USB ケーブルのコネクタ(四角い方)を、本機の USB コネクタに差し込む

& 片方の USB ケーブルのコネクタ(平たい方)をパソコンの USB コネクタに差し込む
本機の電源が自動的に入り、POWER/BUSY 表示ランプが緑色に点灯します。

使う

お知らせ

B 本機の電源は、パソコンの電源に連動して自動的に入/切されます。
B USB ケーブルを抜き差しすることで、本機の電源は自動的に入/切されます。

( 15ページ)

お願い

- B 付属の USB ケーブル以外は使用しないでください。
(本機やパソコン本体を損傷する恐れがあります。)
- B 長時間使用しないときは、節電のため AC アダプターを電源コンセントから抜いておいてください。
[本機の電源スイッチを切った状態でも、約 1 W の電力を消費しています。(AC 100 V 時)]
- B AC アダプターを電源コンセントに接続する場合は、本機近くの容易に抜き差しできる電源コンセントをお使いください。
- B 本機は、パソコンの USB コネクターに直接接続してください。
USB ハブ経由での接続は動作保証いたしかねます。

USB ケーブルの取り外し

Windows 98 の場合

- B USB は、ホットプラグに対応しているため、パソコンの電源を切らずにいつでも USB ケーブルを抜き差しすることができます。
ただし、本機の POWER/BUSY 表示ランプ緑色点滅中、およびオレンジ色点灯中は、USB ケーブルは抜かないでください。
(データ破壊の可能性あります。)
- B 「B's CLiP」または「DirectCD」をご使用の場合には、タスクバーに表示されている「B's CLiP」または「DirectCD」インジケータにカーソルを合わせて右クリックし、「取り出し」を選択してから、USB ケーブルを抜いてください。

Windows 2000 の場合

- 1 画面右下(タスクバー)の「取り外し」アイコン  をダブルクリックする
「ハードウェアの取り外し」画面が表示されます。



- 2 「CDRRW03 USB CD-R/RW device driver」を選択して、**停止(S)** をクリックする
「ハードウェアデバイスの停止」画面が表示されます。
- 3 **OK** をクリックする



- 4 **OK** をクリックする
- 5 USB ケーブルを抜く

お願い

- B POWER/BUSY 表示ランプ緑色点滅中およびオレンジ色点灯中は、
 - ・ USB ケーブルは抜かないでください。
 - ・ AC アダプターを抜かないでください。
 (データ破壊やパソコンの操作が不能になることがあります。
操作が不能になった場合には、パソコンのリセットを行ってください。)

ディスクを入れる

- # イジェクトボタンを押す
トレイが少し出てきます。
- \$ トレイを引き出す（止まるまで）
- % ディスクをセットする
ディスクの中心付近をディスク
が固定されるまで指で押さえ
ます。

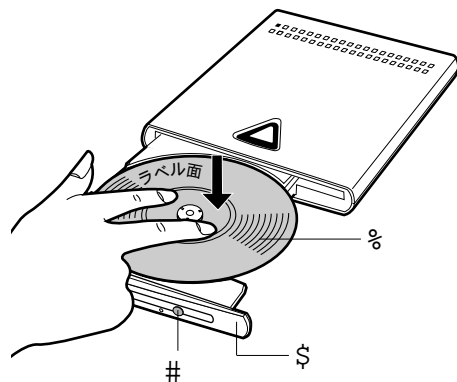

お願い

- B ディスクは、確実にセットしてください。（確実にセットしないと、ディスクが外れ、傷つくことがあります。）

ディスクを取り出す

お願い

- B 書き込み中はトレイがロックされているため、書き込みが終了するまでディスクの取り出しはできません。
- B パソコンと接続して使用している場合は、本機を使用しているアプリケーションを終了させるなどして、本機の POWER/BUSY 表示ランプが緑色点滅またはオレンジ色点灯していないことをご確認ください。

お知らせ

- B 「B's CLiP」または「DirectCD」をご使用の場合には、本機のトレイがロックされています。タスクバーに表示されている「B's CLiP」または「DirectCD」インジケータにカーソルを合わせて右クリックすると、メニューが表示されます。「取り出し」を選択してください。

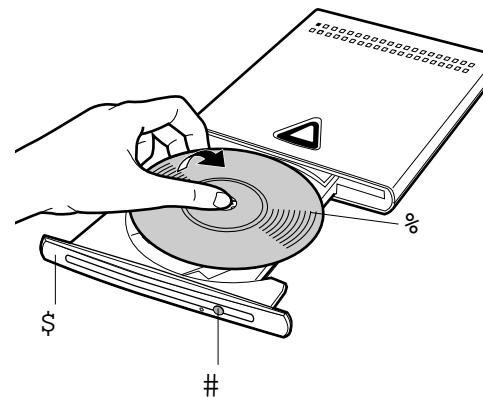

- # イジェクトボタンを押す
ご使用のソフトによっては、
ディスクの「取り出し」を選択
しクリックすると、トレイが
自動的に少し出てきますので、
ボタンを押す必要はありません。
- \$ トレイを手前に引き出す
ディスクの回転が完全に止まる
のを確認してください。
- % ディスクを取り出す
中央部分を押さえながら、端の
方からつまみあげるようにし
て、取り出します。

ディスクが取り出せないときは

■ トレイロックの強制解除

CD-R/CD-RW メディアにデータ書き込み中の故障、停電などでイジェクトボタンを押してもトレイが出てこない時、トレイロックを強制的に解除し、トレイを引き出すことができます。トレイロックを強制解除する場合は、直径1 mm未満のピン（ゼムクリップをまっすぐ伸ばしたものなど）が必要です。

- # 強制イジェクトホールにピンを
挿入する（約10 mm 程度）
トレイが少し出てきます。
- \$ トレイを引き出す（止まるまで）

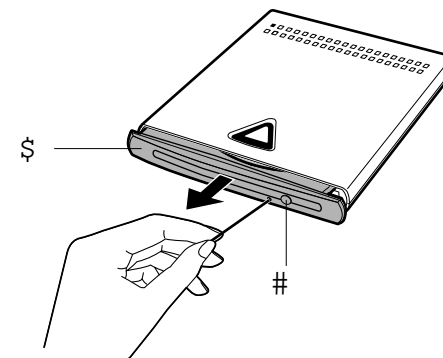

CD-ROM を使う

CD-ROM の使用方法については、それぞれの CD-ROM (アプリケーション) に付属の説明書や Readme ファイルなどをご参照ください。

お知らせ

- B 音声や音楽が本機の LINE OUT 端子から出るものがあります。
[音楽 CD データ (オーディオトラック) を含んだゲームの CD-ROM、CD Extra、Portfolio CD (Photo CD) など]
本機の LINE OUT 端子に市販のアンプ内蔵スピーカーを接続してください。また、パソコンのサウンドシステムに LINE IN 端子がある場合は、市販のオーディオケーブルを使用して、LINE OUT 端子と接続してください。

音楽 CD を再生する

- ・パソコンに接続した状態で、パソコンの音楽 CD 再生ソフトを使って、音楽を聞くことができます。音楽は本機の LINE OUT 端子から出ます。
- ・Windows 98/Windows 2000 でデジタル音楽 CD 再生に対応しているパソコンをお使いの場合は、パソコンの設定により内蔵スピーカーから再生することができます。(詳しくは、パソコンの取扱説明書をご参照ください。)

お知らせ

- B 本機の LINE OUT 端子に市販のアンプ内蔵スピーカーを接続してください。また、パソコンのサウンドシステムに LINE IN 端子がある場合は、市販のオーディオケーブルを使用して、LINE OUT 端子と接続してください。
- B 通常は本機に音楽 CD を入れると、自動的に音楽再生を始めます。自動的に再生されない場合は、音楽 CD 再生ソフトを起動させてください。

■ 付属の書き込みソフトについて

本機には書き込みソフトとして、BHA 社製 B's Recorder GOLD (B's CLiP 付き) または Adaptec 社製 Easy CD Creator (DirectCD 付き) のいずれかが付属していますので、付属の CD-ROM からインストールしてください。

- B マスタリングソフトウェア (B's Recorder GOLD や Easy CD Creator) CD-R や CD-RW メディアにエクスプローラと同じ感覚の操作でデータを書き込むことができます。書き込まれたディスクは、ほとんどの CD-ROM ドライブで読み出すことができます。
- B パケットライトソフトウェア (B's CLiP や DirectCD) システム常駐型の書き込みソフトで、ソフトを起動しなくてもフロッピーディスクと同様にドラッグ & ドロップの操作で CD-R や CD-RW メディアにデータを移動・保存・消去することができます。

お願い

- B ご使用のパソコンに、旧バージョンの書き込みソフトや他社の書き込みソフトがインストールされている場合は、あらかじめ削除してください。他社のパケットライトソフトと重複してインストールされた場合は、付属のパケットライトソフトが、正常に動作しない場合があります。

■ アプリケーションの削除方法

旧バージョンの書き込みソフトや他社の書き込みソフトが、インストールされていない場合は、書き込みソフトのインストールにお進みください。

- 1 **スタート** から「設定」をポイントし「コントロールパネル」をクリックしコントロールパネルを開き、「アプリケーションの追加と削除」のアイコンをダブルクリックする
「アプリケーションの追加と削除」画面が表示されます。
- 2 「追加と削除」の一覧で削除するソフトを選択し **追加と削除** をクリックする
(Windows 2000 の場合 **変更 / 削除** と表示されます。) 削除を確認するメッセージが表示されます。
- 3 **はい** をクリックする
(Windows 2000 の場合ソフトによっては、再度削除の確認が表示される場合があります。その場合は、画面のメッセージに従ってください。) 「アンインストールが完了しました。」と表示されます。
- 4 **OK** をクリックする
アプリケーションの削除が完了したら、アプリケーションの追加と削除のプロパティを終了して、パソコンを必ず再起動してください。

書き込みソフトをインストールする

BHA 社製書き込みソフトの場合

- 1 付属の書き込みソフトが入っている CD-ROM をドライブにセットすると、自動的にインストーラーが起動し「B's Recorder GOLD/CLiP のセットアップ」画面が表示されます。



自動的に起動しない場合は、マイコンピュータを開き CD-ROM のアイコンをダブルクリックするか、CD-ROM 中の「setup. exe」をダブルクリックしてインストーラーを起動してください。

- 2 インストールするソフトウェアの名前「B's Recorder GOLD」、 「B's CLiP」のいずれかをクリックしてください。
- 3 選択されたソフトウェアのインストールプログラムが起動しますので、画面に表示されるメッセージに従ってインストールを行ってください。
- 4 インストールが終了したら、パソコンを再起動してください。書き込みソフトが使用できるようになります。

お知らせ

- B 書き込みソフトのインストール・削除及び使用方法についてご不明な点がある場合は、付属のクイックガイドまたは、付属の CD-ROM 内にあるユーザーズマニュアル (GOLD の Doc フォルダ内にある Manual *. pdf ファイル) をご参照ください。
なお、ユーザーズマニュアルをお読みいただくには、Adobe Acrobat Reader (Version4.0 以上) が必要です。お使いのパソコンにインストールされていない場合は、付属の CD-ROM に入っています (GOLD の Acrobat フォルダ内にある Ar40jpn. exe ファイル) ので、インストールしてご使用ください。

Adaptec 社製書き込みソフトの場合

- 1 付属の書き込みソフトが入っている CD-ROM をドライブにセットすると、自動的にインストーラーが起動し「Master Setup」画面が表示されます。



自動的に起動しない場合は、マイコンピュータを開き CD-ROM のアイコンをダブルクリックするか、CD-ROM 中の「setup.exe」をダブルクリックしてインストーラーを起動してください。

- 2 インストールするソフトウェアの名前「Easy CD Creator」、「DirectCD」のいずれかをクリックしてください。
- 3 選択されたソフトウェアのインストールプログラムが起動しますので、画面に表示されるメッセージに従ってインストールを行ってください。
- 4 インストールが終了したら、パソコンを再起動してください。書き込みソフトが使用できるようになります。

お知らせ

- B 書き込みソフトのインストール・削除及び使用方法についてご不明の場合は、付属のクイックガイドまたは、付属の CD-ROM 内にあるユーザーズガイド (Acrobat, Jpn の ECDC * フォルダ内にある ECDC *. pdf ファイル) をご参照いただくか、書き込みソフトのヘルプメニューを、ご参照ください。

なお、ユーザーズガイドをお読みいただくには、Adobe Acrobat Reader (Version 4.0 以上) が必要です。お使いのパソコンにインストールされていない場合は、書き込みソフトのインストール時に自動的にインストールされます。

CD-R/CD-RW メディアに書き込むには

CD-R/CD-RW メディアにデータを書き込むには、パソコンに書き込みソフトのインストールが必要です。付属の書き込みソフトをパソコンにインストールしてください。(☞ 29、30ページ)

お願い

- B 書き込みソフトのインストールは、本機用デバイスドライバのインストールが終了したあとで行ってください。(☞ 18ページ)
- B CD-R/CD-RW メディアに書き込む場合は、
- ・パソコンのバッテリーが切れないように、パソコンは AC 電源でご使用ください。
 - ・パソコンのサスペンドモードを使用しないでください。書き込みができなくなる場合があります。
 - ・ノートパソコンのディスプレイを閉じないでください。サスペンドモードに入り、書き込みができなくなる場合があります。

お知らせ

- B CD-R/CD-RW メディアに正しくデータを書き込むためには、システムの必要条件を満たしている必要があります。(システムの必要条件については、☞ 16ページをご参照ください。)
- B 書き込みソフトの使用方法については、付属のクイックガイドもしくは PDF ファイルをご参照ください。(☞ 29、30ページ)

■「B's Recorder GOLD、B's CLiP」または「Easy CD Creator、DirectCD」について

インターネットの各社ホームページより、「B's Recorder GOLD、B's CLiP」/「Easy CD Creator、DirectCD」のバージョンアップ等の最新情報を入手できます。(☞ 45ページ)

CD-R/CD-RW メディアについて

• CD-R メディア

書き込みソフトを使用することで、1度だけデータを書き込むことができます。書き込まれたデータは消去することはできません。ただし、マルチセッションモードで書き込まれた場合は、メディア内に空き容量があれば最大99回まで追加書き込みが可能です。

• CD-RW メディア

書き込みソフトを使用することで、1度書き込んだデータを消去して、再度書き込みができます。1枚の CD-RW メディアで約1000回の書き換えが可能です。

お願い

B CD-RW メディアに4倍速で書き込む場合は、4倍速書き込み対応メディアをご使用ください。

お知らせ

B CD-R/CD-RW メディアの推奨品については、53ページをご参照ください。

お使いのパソコンに問題が発生した場合は、ここで作成した CD-ROM 起動ディスクをパソコンにセットして起動することで、本機を使ってシステムのリカバリー（再インストール）を行うことができます。本機が正しくセットアップされましたら、つづけて CD-ROM 起動ディスクを作成されることをお勧めします。

お知らせ

- B スーパーディスクドライブでは「CD-ROM 起動ディスク」は作成できません。パソコン用のフロッピーディスクドライブをお使いください。
- B Windows 98 や Windows 95 など複数の OS を切り替えて使用されているパソコン環境においては、「CD-ROM 起動ディスク」の作成は対応していません。
- B システムのリカバリーには、パソコンに付属のリカバリー CD が必要です。
- B Windows 2000 には対応していません。

1 作成手順

準備

- B 付属のセットアップディスク
- B パソコン指定（または付属）の起動ディスクのコピー

- 1 フロッピーディスクドライブに、付属のセットアップディスクを入れる
- 2 **スタート** をクリックし、「ファイル名を指定して実行(R)...」をクリックする
- 3 「名前(O):」ボックスに a:¥f2h¥f2hat.bat と入力し、**OK** をクリックする（フロッピーディスクドライブが A の場合）

CD-ROM 起動ディスク作成プログラム ###
All Rights Reserved. (C) COPYRIGHT 九州松下電器株式会社 2000

CD-ROM 起動ディスクを作成します。下記のものを準備してください。

「パソコン付属の起動ディスク」のコピー

- 1 準備できました
- 2 準備できていません

「1」または「2」を選択してください。

上記の画面が表示されます。準備ができたら「1」を選択してください。以後は、画面の指示に従ってください。

本体表面が汚れたら

柔らかい布でふいてください。

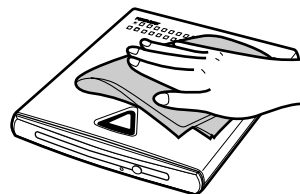

ディスクが汚れていたら

柔らかい布で、内側から外側へ放射状に軽くふいてください。



レンズが汚れていたら

レンズをカメラのレンズ用ブロー（市販品）でお手入れしてください。

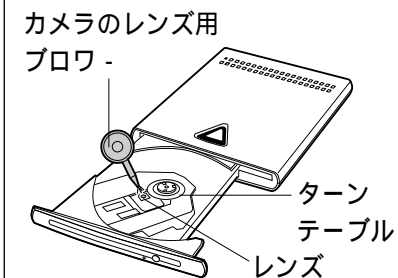

お願い

- B レコードクリーナー、静電防止スプレーや薬剤（ベンジン、シンナー、アルコールなど）は使わないでください。変形、変色の原因になります。

2 CD-ROM 起動ディスクの確認

- 1 フロッピーディスクドライブに、**1** で作成した CD-ROM 起動ディスクを入れる
- 2 本機にリカバリー CD を入れ、パソコンに接続する
- 3 パソコンの電源を入れ、起動させる
- 4 ご利用のパソコンに付属の説明書などを参考にして、リカバリー CD が認識されることを確認する

お知らせ

- B 作成した CD-ROM 起動ディスクでリカバリー CD を認識できない場合には、セットアップディスクの F2h フォルダ内の「Readme.txt」ファイルをご参照ください。
- B 実際のシステムリカバリー作業は、リカバリー CD が認識されることを確認されたあとに行ってください。
- B 作成した CD-ROM 起動ディスクは、書き込み不可の状態にして大切に保管してください。

まず、次の表に従って確認してください。それでも直らないときは、「保証とアフターサービス」(☞ 46ページ)をご参照ください。



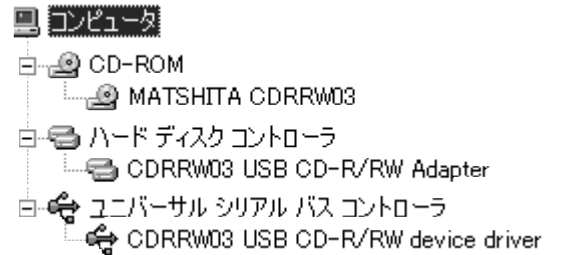

こんなときには	ここをお調べください
1 本機がパソコンに認識されない、または正常に動作しない	AC アダプターが正しく接続されていますか? AC アダプターの保護機能が働いている場合があります。AC アダプターをコンセントから抜き、2~3分放置後再度コンセントに差ししてください。 ☞ 21ページ
	パソコンへのセットアップを行いましたか? パソコンのセットアップ(デバイスドライバーのインストール)を行ってください。☞ 18ページ
	USB ケーブルが正しく接続されていますか? 正しく接続されているかご確認ください。 ☞ 21ページ
	USB ケーブルのピンが曲がったり、折れたりしていませんか? お買い上げの販売店またはお客様修理ご相談窓口にご相談ください。
	使用 OS が合っていますか? Windows 98/Windows 2000 のみで動作します。

(次ページに続きます。)

こんなときには	ここをお調べください
1 本機がパソコンに認識されない、または正常に動作しない	<p>デバイスマネージャでドライバーが正しく組み込まれているか確認してください。</p> <p>デバイスマネージャをみるには、</p> <ol style="list-style-type: none"> 1 画面の「マイコンピュータ」アイコンを右クリックし、「プロパティ」をクリックする 2 「デバイスマネージャ」タブをクリックする <p>インストール後 USB ケーブルをパソコンに挿入すると、デバイスマネージャでは以下の様に表示されます。</p>  <p>上記のようになっていないもしくは、上記デバイスに①マークが付いている場合には、そのデバイスをクリックし、「削除(E)」をクリックしてください。その後、セットアップディスクを用いてアンインストールを行い、再度インストールを行ってください。それでも使用できない場合は「P3カスタマーサポートセンター」へご相談ください。 ☞ 48ページ</p>

こんなときには	ここをお調べください
2 ディスクが取り出せない (トレイが出てこない)	ドライブが動作していませんか? CD-R/CD-RW メディアにデータ書き込み中はイジェクトボタンを押してもトレイが出てきません。書き込みが終了するのをお待ちください。 「B's CLiP」または「DirectCD」をご使用の場合には、タスクバーに表示されているインジケータにカーソルを合わせて右クリックし、「取り出し」を選択してください。☞ 24ページ ディスクの「取り出し」を選択してもトレイが出てこない場合は、強制イジェクトしてください。 ☞ 25ページ
3 本機、ACアダプターなどが温かい	故障ではありません。 (異常に高温になる場合は、AC アダプターを外し、お買い上げの販売店またはお客様修理ご相談窓口にご相談ください。)
4 正常な書き込みができない	「こんな疑問や質問があったら」および書き込みソフトの説明書をご参照ください。 ☞ 41ページ
5 ディスクを入れたのに音とびしたり、データが読み書きできない	ディスクに傷や汚れがありませんか? 本機に異常がないことを確かめるために、別のディスクに取り替えてみてください。
	本機やディスクが結露していませんか? ディスクを取り出して約1時間放置してください。

(次ページに続きます。)

こんなときには	ここをお調べください
5 ディスクを入れたのに音とびしたり、データが読み書きできない	ゴミが本機のターンテーブルの上に付着していませんか? お手入れしてください。 ☞ 35ページ
	(書き込み時)  や  のマークが入ったディスクを使用していませんか? (読み込み時) 未使用の  や  のマークが入った CD-R/CD-RW メディアを使用していませんか? お使いのディスクまたは CD-R/CD-RW メディアをご確認ください。
	ディスクまたは本機のレンズが汚れていませんか? お手入れしてください。 ☞ 35ページ
	ラベル面を上にして、ディスクを入れていませんか? ディスクの向きをご確認ください。 ☞ 24ページ

こんなときには

ここをお調べください

6

音楽 CD、
CD-ROM の音
が聞こえない

パソコンの音楽 CD 再生ソフトを使って本機で音楽 CD を再生する場合、音楽は本機の LINE OUT 端子から出ます。LINE OUT 端子に市販のヘッドホンやアンプ内蔵スピーカーを接続していますか？

接続してください。

☞ 13ページ

(パソコンのサウンドシステムと本機の LINE OUT 端子を接続している場合)

パソコン側の音量ボリュームを下げすぎではありませんか？ また、音量ボリュームの設定が「ミュート」になっていませんか？

パソコン側の音量ボリュームを調整してください。

本機についての疑問は、「故障かな!? と思ったら」を先にお読みください。(☞ 36ページ)

■ 書き込みについて

Q パソコンにいくつもの書き込みソフトをインストールしたままで書き込みできますか？

A 以下の場合、正常に書き込みできないことがあります。

- 複数の書き込みソフトが同時に起動されている。(常駐するタイプの書き込みソフト含む)
- バージョンの違う書き込みソフトがインストールされている。

Q 書き込み途中で失敗してしまうのですが、どうしたらいいですか？

A CD-R/CD-RW メディアへ書き込むためのデータがパソコンから送られてくる際、そのデータが途中で途切れたりすると書き込みが失敗してしまいます。

これを防ぐには、

- B ネットワーク接続をしない。
 - B スクリーンセーバーを止める。
 - B 常駐ソフトやその他のプログラムを終了する。
 - B Active Desktop を止める。
 - B サスペンド/レジューム機能が働かないようにする。
 - B ハードディスクのフラグメンテーションを解消する。
 - B 書き込み速度を変えてみる。(低速にする)
- 実際に書き込みを行う前に、書き込みソフトで「テスト書き込み」を行ってください。

Q 書き込む前と後ではデータのサイズが違うのですが？

A CD-R/CD-RW メディアとハードディスクなどのセクタサイズが違うことが原因です。そのため、CD-R/CD-RW メディアに書き込んだときは、ハードディスクなどに格納されたデータサイズより若干大きくなります。また、書き込みモードによっては、書き込むデータのほかに情報エリア分の領域も使用します。

Q オリジナルのベスト版音楽 CD を作成したいのですが？

A それぞれの音楽 CD から wave ファイルとしてハードディスクに取り込み、それを付属の書き込みソフトを使って書き込みます。詳しくは、付属の書き込みソフトのマニュアルをご参照ください。

Q 複数の CD-R/CD-RW ドライブ、または複数の書き込みソフトを使用して追記できますか？

A 同じドライブ、同じソフトで書き込むようにしてください。追記する前のデータが読み込めなくなったり、本機およびその他のドライブでデータの読み込み・書き込みが正常にできなくなる場合があります。

Q 書き込みに失敗するのですが？

A 本機の推奨メディアをご使用ください。

Q USB ハブ経由で接続して書き込むと、正常に書き込めないのですが？

A パソコン本体の USB コネクタに直接接続してください。USB ハブ経由での接続では、正常に書き込めない場合があります。

Q パソコンの BIOS 設定を変更する必要がありますか？

A BIOS 設定で ACPI や APM といったパワーマネジメント機能が有効の場合は、無効 (Disable) に変更してください。これは、ノートパソコン、デスクトップパソコンに関係なく行ってください。また、パソコンによってはユーティリティソフトで設定を変更するものがあります。詳しくは、パソコンの説明書をご参照ください。

Q 書き込んだ音楽データ (CD-DA 形式) を再生するとノイズが発生するのですが？

A パソコン内蔵の CD-ROM では、音楽データ (CD-DA 形式) などを高速読み出しできないものがあります。本機を使用して、パソコンのハードディスクドライブにデータを取り込んで、書き込みを行ってください。詳しくは、書き込みソフトのマニュアルをご参照ください。

Q パソコン内蔵 CD-ROM から 2 倍速、4 倍速でのオンザフライ書き込みができません？

■ 読み込みについて

Q 本機で書き込んだ CD-R/CD-RW メディアは、他のドライブでも読み込めますか？

A マルチリードに対応したドライブをご利用ください。
一部の CD-ROM ドライブでは、読み込みできない場合があります。

Q 他のドライブで書き込まれた CD-R/CD-RW メディアは読めますか？

A 通常は読み込めます。
ただし、いくつかのドライブで書き込まれたものは、読み込めない場合があります。
また、一部のドライブによって書き込まれたメディアは、読み込みできない場合があります。

Q 音楽データ (CD-DA 形式) をパソコン側に取り込みたいのですが？

A 付属の書き込みソフトを使用してデータの取り込みを行ってください。パソコン上で、本機よりドラッグ&ドロップをしてもハードディスクなどには取り込めません。

■ その他

Q 付属以外の書き込みソフトで、本機が認識されません。どうしてですか？

A 書き込みソフトが、本機に対応しないとご使用できません。

■ 製品情報・ユーザーサポートに関して

本機の製品情報やユーザーサポートに関する情報をインターネットでご案内していますので、下記アドレスでご利用ください。

製品情報およびユーザーサポート：

<http://www.pcc.panasonic.co.jp/p3/>

(ユーザーサポートに関しては 48 ページをご参照ください。)

■ 本機付属の書き込みソフトに関して

本機付属の書き込みソフトに関する情報は、ソフトウェアの製造元および販売元のホームページでご案内しています。

各ソフトウェアの最新情報は下記のアドレスをご覧ください。

B's Recorder GOLD/B's CLiP

株式会社 ビー・エイチ・エー
サポートセンター

インターネット：<http://www.bha.co.jp/>

TEL： 06-6378-3334

FAX： 06-6378-3336

受付時間 月～金曜日 (10:00～12:00 13:00～17:00)

(夏期・年末年始特定休業日、祝祭日を除く)

Easy CD Creator/DirectCD

アダプテックジャパン 株式会社

インターネット：<http://www.adaptec.co.jp/>

イージー・システム・ジャパン 株式会社

インターネット：<http://www.easy.co.jp/>

■ ご愛用者登録に関して

本機付属のご愛用者登録はがき以外に、インターネットでの登録がご利用いただけるようになりました、下記アドレスでご利用ください。
(インターネットで登録されたお客様は、はがきでの登録は不要です。)

愛用者登録：<http://www.pcc.panasonic.co.jp/p3/user/index.html>

保証とアフターサービス よくお読みください

故障・診断・お取り扱い・お手入れ
などのご相談は...
まず、お買い上げの販売店へ
お申し付けください

転居や贈答品などでお困りの場合は...

修理は、サービス会社の「修理ご相談窓口」へ！
その他のお問い合わせは、
「P³カスタマーサポートセンター」へ！



保証書（別添付）

お買い上げ日・販売店名などの記入を必ず確かめ、お買い上げの販売店からお受け取りください。よくお読みのあと、保存してください。

保証期間：お買い上げ日から本体1年間

修理を依頼される時

36ページの「故障かな!?と思ったら」に従ってご確認のあと、直らないときは、まず電源プラグを抜いて、お買い上げの販売店へご連絡ください。

保証期間中は

保証書の規定に従って、お買い上げの販売店が修理をさせていただきますので、恐れ入りますが、製品に保証書を添えてご持参ください。

保証期間を過ぎているときは

修理すれば使用できる製品については、ご希望により有料で修理させていただきます。

ただし、本機の補修用性能部品の最低保有期間は、製造打ち切り後7年です。
注）補修用性能部品とは、その製品の機能を維持するために必要な部品です。

修理料金の仕組み

修理料金は、技術料・部品代・出張料などで構成されています。

技術料 は、診断・故障個所の修理および部品交換・調整・修理完了時の点検などの作業にかかる費用です。

部品代 は、修理に使用した部品および補助材料代です。

出張料 は、お客様のご依頼により製品のある場所へ技術者を派遣する場合の費用です。

P³カスタマーサポートセンター



商品についての
お問い合わせは

☎ 03-5821-3180

FAX. 03-5821-3140



10:00~12:00、13:00~17:00 (土・日・祝日は除く)
〒101-0032 東京都千代田区岩本町3丁目2番4号
(東京建物岩本町ビル3F)

FAX情報サービス(24時間)のご利用は
(電話機付きファクシミリからダイヤルください)
TEL./FAX. 03-5821-3146

最新の情報をインターネットで
<http://www.pcc.panasonic.co.jp/p3/>

ナショナル/パナソニック 修理ご相談窓口

修理の
ご相談は

ナビダイヤル
(全国共通番号)

☎ 0570-087-087



お客様がおかけになった場所から最寄りの地区の修理ご相談窓口につながります。
呼出音の前にNTTより通話料金の目安をお知らせします。
携帯電話・PHSからは最寄りの地区の修理ご相談窓口へ直接おかけください。
(ナビダイヤルはご利用頂けません)

北海道地区

札幌 札幌市厚別区厚別南 2丁目17-7 ☎(011)894-1251	帯広 帯広市西19条南 1丁目7-11 ☎(0155)33-8477
旭川 旭川市2条通21丁目 左1号 ☎(0166)31-6151	函館 函館市西桔梗 589番地241(函館 流通卸センター内) ☎(0138)48-6631

東北地区

青森 青森市大字ハッ役 字矢作1-37 ☎(017)739-9712	宮城 仙台市宮城野区扇町 7-4-18 ☎(022)387-1117
秋田 秋田市御所野湯本 2丁目1-2 ☎(018)826-1600	山形 山形市流通センター 3丁目12-2 ☎(023)641-8100
岩手 盛岡市羽場13地割 30-3 ☎(019)639-5120	福島 福島県安達郡本宮町 字南ノ内65 ☎(0243)34-1301

首都圏地区

栃木 宇都宮市御幸町 194-20 ☎(028)689-2555	千葉 千葉市中央区 星久喜町172 ☎(043)208-6034
群馬 高崎市萩原町沖中 205-18 ☎(027)352-1109	東京 東京都世田谷区宮坂 2丁目26-17 ☎(03)5450-7431
水戸 水戸市柳河町309-2 ☎(029)225-0249	山梨 甲府市下飯田2丁目 1-27 ☎(0552)22-5171
つくば つくば市花畑2丁目 8-1 ☎(0298)64-8756	神奈川 横浜市港南区日野 5丁目3-16 ☎(045)840-3155
埼玉 桶川市赤塚2丁目 4-2 ☎(048)729-2102	新潟 新潟市東明1丁目 8-14 ☎(025)286-7725

ナショナル/パナソニック 修理ご相談窓口

中部地区

石川 石川県石川郡野々市町 稲荷3丁目80 ☎(076)294-2683	名古屋 名古屋市瑞穂区 塩入町8-10 ☎(052)819-0225
富山 富山市寺島1298 ☎(076)432-8705	岡崎 岡崎市岡町南久保28 ☎(0564)55-5719
福井 福井市開発4丁目 112 ☎(0776)54-5606	岐阜 岐阜県本巣郡北方町 高屋太子2丁目30 ☎(058)323-6010
長野 松本市大字笹賀 7600-7 ☎(0263)58-0073	高山 高山市花岡町3丁目 82 ☎(0577)33-0613
静岡 静岡市西島765 ☎(054)287-9000	三重 久居市森町字北谷 1920-3 ☎(059)255-1380

九州地区

福岡 春日市春日公園 3丁目48 ☎(092)593-9036	宮崎 宮崎県宮崎郡清武町 下加納366-2 ☎(0985)85-6530
佐賀 佐賀市本庄町大字 本庄896-2 ☎(0952)26-9151	熊本 熊本市健康本町12-3 ☎(096)367-6067
長崎 長崎市東町1949-1 ☎(095)830-1658	天草 本渡市港町18-11 ☎(0969)22-3125
大分 大分市萩原4丁目 8-35 ☎(097)556-3815	鹿児島 鹿児島市与次郎 1丁目5-33 ☎(099)250-5657
	大島 名瀬市矢之脇町10-5 ☎(0997)53-5101

沖縄地区

沖縄 浦添市城間4丁目23-11 ☎(098)877-1207

所在地、電話番号が変更になることがありますので、
あらかじめご了承ください。 0600

近畿地区

滋賀 守山市勝部6丁目 2-1 ☎(077)582-5021	奈良 大和郡山市椎木町 404-2 ☎(0743)59-2770
京都 京都市南区上鳥羽 石橋町20-1 ☎(075)672-9636	和歌山 和歌山市中島499-1 ☎(073)475-1311
大阪 大阪市北区本庄西 1丁目1-7 ☎(06)6359-6225	兵庫 神戸市中央区 琴ノ緒町3丁目2-6 ☎(078)272-6645

中国地区

鳥取 鳥取市安長295-1 ☎(0857)26-9695	浜田 浜田市下府町327-93 ☎(0855)22-6629
米子 米子市米原4丁目 2-33 ☎(0859)34-2129	岡山 岡山県都窪郡早島町 矢尾807 ☎(086)292-1162
松江 松江市西津田2丁目 10-19 ☎(0852)23-1128	広島 広島市西区南観音 8丁目13-20 ☎(082)295-5011
出雲 出雲市渡橋町416 ☎(0853)21-3133	山口 山口市鑄銭司字 鑄銭司団地北447-23 ☎(0839)86-4050

四国地区

香川 高松市勅使町152-2 ☎(087)868-9477	高知 南国市岡豊町中島 331-1 ☎(088)866-3142
徳島 徳島県板野郡北島町 鯛浜字かや108 ☎(088)698-1125	愛媛 松山市土居田町 750-2 ☎(089)971-2144

【サポート依頼書】

整理番号：

お問い合わせ日	年 月 日	品番	KXL-RW20AN	
お買い上げ日	年 月 日	製造番号 (11ケタ)		
フリガナ				
お名前				ご愛用者登録：済 未
ご住所 (ご連絡先)				
ご自宅	☎	()		
勤務先	FAX	()		
購入店名				
ご使用中のパソコンの機種(メーカー)名				
メーカー名			機種名	
ご使用中のOSの名称とバージョン(いずれかにをつけてください)				
Windows 98 (初期導入、アップグレード)	Windows 98SE	Windows 2000 (初期導入、アップグレード)	その他 ()	
ご使用中のおもな周辺機器	メーカー名		形式名	
<p>どのような状況になりましたか？(エラーメッセージ、「故障かな!?」と思ったら)で チェックした項目番号などできるだけ詳しくお書きください。) </p>				

推奨品

下記の推奨品をお買い求めの際は、販売店に品名を指定してください。

■ 推奨品

通 称	メーカー
CD-R メディア	松下電器産業(株)製、太陽誘電(株)製、三井化学(株)製、 (株)リコー製、三菱化学(株)製、TDK(株)製、 日立マクセル(株)製
CD-RW メディア	(株)リコー製、三菱化学(株)製

使用環境	温度 5 ~ 35 湿度 20 % ~ 85 % (結露なきこと)
保存環境	温度 - 20 ~ 55 湿度 15 % ~ 85 % (結露なきこと)
本体外形寸法	138 (幅) × 176 (奥行き) × 21 (高さ) mm
本体質量	約 460 g
電 源	AC アダプター KX-WZ705 (付属) AC 100 - 240 V、50/60 Hz
対応インターフェース	USB
バッファ容量	2 MB
データ転送速度*1	読み込み 900 kB/s (6倍速) 書き込み 150 kB/s (標準速) 300 kB/s (2倍速) 600 kB/s (4倍速)
アクセスタイム (自社測定ソフトによる)	150 ms
消費電力 (AC 100 V時)	データ転送時: 約7 W 本機電源スイッチ「切」の時: 約1 W

*1 パソコンの性能や使用環境によって低下する場合があります。

対応フォーマット	CD-DA (音楽 CD) \ CD Extra、 CD-ROM (Mode 1、Mode 2 Form 1) \ CD-ROM XA (Mode 2 Form 2) \ CD TEXT*2、 Photo CD*3 (マルチセッション対応) \ VIDEO CD
対応メディア	CD-R (63分/74分/80分) \ CD-RW (74分)
記録方式	Track at once、 Disc at once、 Multisession、 Packet writing
エラーレート	10 ⁻⁹ 以下 (ソフトリードエラー) 10 ⁻¹² 以下 (ハードリードエラー)
オーディオ出力端子	LINE OUT 端子
USB ケーブル	ケーブルの長さ 約1000 mm (コネクタを含む) データ転送速度 最大12 Mbit/s 質量 約60 g

*2 CD TEXT 使用時に CD TEXT の情報を見るには、CD TEXT に対応した再生ソフトが別途必要です。

*3 Photo CD 使用時には市販の再生ソフトが別途必要です。

本契約書は、お客様と松下電器産業株式会社との間の契約書です。
付属されているソフトウェアプログラム（本ソフトウェアといいます）の袋を開封する前に、この契約の条件を十分にご確認ください。
袋を開封されますと、お客様はこの契約に同意したことになります。
お客様がこの契約に同意できない場合には、未開封のままの袋と共に購入いただいたポータブル CD-R/RW ドライブ一式をご購入店へ返品ください。
お支払い済の購入代金を返却致します。
ただし、袋を開封されたり、部品を遺失されますと、購入代金は返却致しかねますので、ご了承ください。

1 著作権

弊社は、九州松下電器株式会社あるいはその許諾者（許諾者と総称します）が著作権を有する本ソフトウェアに関し、お客様へのライセンスに必要な権利の許諾を受けております。
ポータブル CD-R/RW ドライブの購入により、お客様にはこの契約中で許諾される以外は何らの権利も発生せず、それらの権利のすべては許諾者あるいは弊社に帰属します。

2 使用条件

- (1) お客様は、1台のコンピューター上でのみ本ソフトウェアを使用することができます。
ネットワークで使用するために、ネットワークサーバーに本ソフトウェアをインストールすることは許諾されません。
- (2) お客様は、本ソフトウェアあるいは付属する印刷物を複製したり、第三者にその許諾をすることはできません。
但し、(a) バックアップ用あるいは保管用として必要な本数、本ソフトウェアをコピーすること、及び (b) お客様が本ソフトウェアのオリジナルをバックアップ用あるいは保管用とすることを条件として、1台のコンピューターのハードディスクに本ソフトウェアをインストールすることは許諾されます。

- (3) お客様は、本ソフトウェアを第三者に貸したり、リースすることはできません。
但し、お客様がこの契約書と共に本ソフトウェアのすべてのコピー、付属する印刷物並びにポータブル CD-R/RW ドライブを同時に譲渡し、譲渡を受ける方がこの契約の条件に同意した場合に限り、この契約に基づくお客様の権利を譲渡することはできます。
- (4) お客様は、本ソフトウェアをリバース・エンジニア、逆コンパイルあるいは逆アセンブルしてはなりません。
- (5) お客様は、この使用条件に規定された場合を除き、本ソフトウェアの全部あるいはその一部を使用、複製、修正、変更あるいは譲渡してはなりません。
- (6) 本契約書は、お客様が適法に使用許諾を受けたことの証明書となりますので大切に保管してください。

3 契約期間

お客様は、いつでも、本ソフトウェア、付属の印刷物並びにこれらの複製物のすべてを破棄することでこの契約を終結することができます。
また、お客様がこの契約書の条件に違反した場合にも、この契約は終結します。この場合、お客様は本ソフトウェア、付属の印刷物並びにこれらの複製物のすべてを破壊していただくものとします。

4 保証

- (1) 弊社（その許諾者を含む）は、お客様あるいは他の第三者に対して、一切の明示あるいは黙示の保証を行いません。
また本ソフトウェアの機能がお客様の要求に合致していることも、本ソフトウェアに欠陥がないことも一切保証致しません。
- (2) 弊社は、お客様が本ソフトウェアを使用することあるいは使用できなかったことから生じる偶発的あるいは間接的な損害、または受けられるべき救済の損失、得べかりし利益の損失、その他使用に起因して生じるいかなる損害に対しても責任を負いません。
上述の制限は、法律上の^{かし}瑕疵担保責任、不当利得、不法行為、その他請求原因、訴訟形態のいかにかわらず、また当事者がこのような損害の可能性を連絡されていた場合であっても同様に適用されます。



BIOS (バイオス)	正式名は Basic Input Output System で、フロッピーディスクドライブやハードディスクドライブなどのディスクドライブ、キーボードなどパソコンのハードウェアを動かすために必要となる最も基本的なソフトウェアです。通常はパソコン本体に内蔵されています。
CD Extra	音楽 CD のデータの他に、CD-ROM のデータが記録された CD のことです。特に内周側を通常の音楽 CD、それより外周側を CD-ROM として使用しているものの呼称です。  や  のマークが入っています。
CD-R	正式名は Compact Disc Recordable で、一度だけ書き込み可能なコンパクトディスクです。一度書き込んだデータの消去や書き換えはできません。書き込みモードによっては、空き領域に追記が可能です。
CD-RW	正式名は Compact Disc ReWritable で、書き込んだデータ全体または最後のセッションが消去でき、再度書き込みや書き換えが可能です。
Disc at once (ディスクアットワンス)	CD 全体のデータをまとめて作成し、一度に書き込む方法です。追加書き込みはできません。
Multisession (マルチセッション)	CD-ROM のフォーマットのひとつです。1枚の CD に複数のセッションが記録されているものです。
Packet writing (パケットライティング)	パソコン上でファイルとして扱えるデータをパケットと呼ばれる単位で書き込む方法です。

Photo CD	米国の Eastman Kodak Company により研究開発された技術です。1枚の CD-ROM にたくさんのイメージ画像（写真など）が保存できます。
Track at once (トラックアットワンス)	ひとつのトラックを、一度に書き込む方法です。CD Extra の作成などに利用されます。
USB	Universal Serial Bus の略で、各種の周辺機器とパソコンを接続するための業界標準規格です。
インストール	一般に、デバイスドライバーなどのソフトウェアをパソコンのシステムに登録する作業をいいます。
オンザフライ方式	データをソースファイルから直接読み込んで、CD-R/CD-RW メディアに書き込む方式です。大きなイメージファイルを必要とせず、ハードディスクの空き容量が少なく済みます。ただし、パソコンの内蔵 CD-ROM ドライブにソースファイルがある場合には、書き込みが間に合わず、エラーが発生する場合があります。
デバイスドライバー	パソコンに新しく追加した周辺機器を利用できるようにするためのソフトウェアです。
ホットプラグ	周辺機器をパソコンの電源が入った状態で抜き差しする操作をいいます。

アルファベット順

AC アダプター 6、11、21
 BIOS 43、58
 B's CLiP 19、22、24、27、29、31、38、45
 B's Recorder GOLD 27、29、31、45
 CD 54
 CD Extra 26、55、58
 CD-R 4、27、31、55、58
 CD-ROM 4、26、55
 CD-RW 4、27、31、55、58
 DC 入力端子 14
 DirectCD 19、22、24、27、29、31、38、45
 Disc at once 55、58
 Easy CD Creator 27、29、31、45
 LINE OUT 端子 13、26
 Multisession 55、58
 Packet writing 55、58
 Photo CD 26、55、59
 POWER/BUSY 表示ランプ .. 13、21、22、23
 Track at once 55、59
 USB 54、59
 USB ケーブル 6、21、55

五十音順

あ

アフターサービス 46
 安全上のご注意 8
 イジェクトボタン 13、24
 インストール 18、29、59
 音楽再生 26
 音楽 CD 26
 音楽 CD 再生ソフト 26

か

起動ディスクの作成 33
 強制イジェクトホール ... 13、25
 故障かな!? と思ったら 36
 こんな疑問や質問があったら .. 41

さ

システムの必要条件 16
 仕様 54
 推奨品 53
 セットアップディスク 6、18

た

ディスク 12、24、35
 デバイスドライバー 18、59
 電源設定モードスイッチ 15
 トレイ 24

は

バッファ 54
 付属品 6
 ヘルプファイル 20
 ホットプラグ 22

ま

モードスイッチ 14、15

や

用語解説 58

日本国内用です
 本機を使用できるのは日本国内のみです。
 This product can not be used in foreign country as designed for Japan only.
 此产品仅供日本国内使用。在日本国外使用时将不提供售后服务。

愛情点検		長年ご使用のポータブルCD-R/RWドライブの点検を！	
	こんな症状はありませんか	AC アダプターのケーブルやプラグが異常に熱い	このような症状の時は、故障や事故の防止のため、コンセントからAC アダプターを抜いて、必ず販売店に点検をご依頼ください。
		煙が出たり、異常な臭いや音がする 水や異物が入った その他の異常や故障がある	

便利メモ（おぼえのため、記入されると便利です）

お買い上げ日	年 月 日	品番	KXL-RW20AN
販売店名	☎ () —		
お近くの当社修理相談窓口	☎ () —		

松下電器産業株式会社
 九州松下電器株式会社 国内商品販売事業部 ペリフェラル営業部

〒841-8501 佐賀県鳥栖市村田町1471



この取扱説明書の印刷には、植物性大豆油インキを使用しています。

この取扱説明書は再生紙を使用しています。