

National

ナショナルふとん乾燥機 取扱説明書

品番 **FD-F06A4**



保証書付き

このたびは、ナショナルふとん乾燥機をお買い上げいただき、まことにありがとうございました。

- ・この取扱説明書と保証書をよくお読みのうえ、正しくお使いください。そのあと保存し、必要なときにお読みください。
- ・保証書は、「お買い上げ日・販売店名」などの記入を必ず確かめ、販売店からお受け取りください。

上手に使って上手に節電

1台のふとん乾燥機で、いろいろ使える！

ふとんが干せないとき

⇒ふとん乾燥をする

手足が冷えて眠れないとき

⇒おやすみまえに「あたため」運転を！

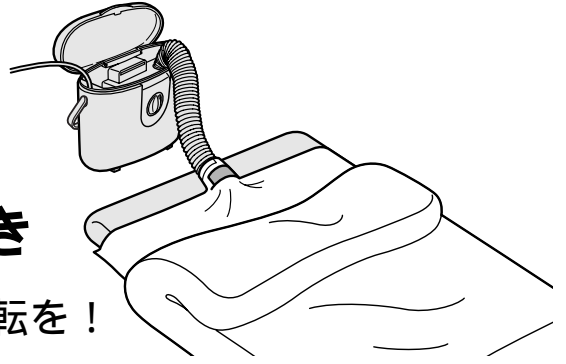

ふとんのダニが心配なとき

⇒温風で念入りに「ダニ」対策をする

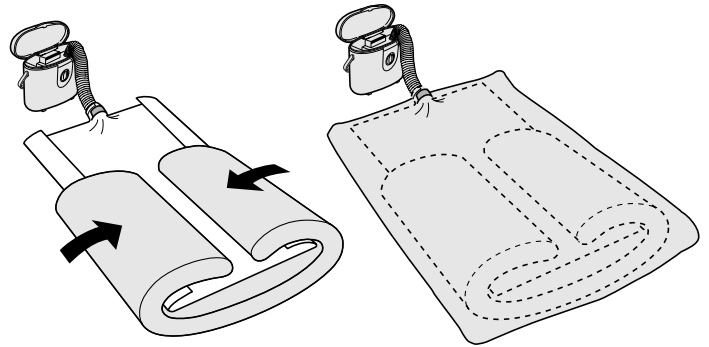

ぬれたくつを乾かしたいとき

⇒くつ乾燥アタッチメントを取り付けて！

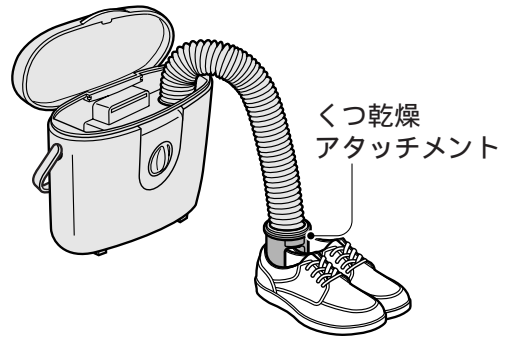

小物の衣類を乾かしたいとき

⇒マットで小物衣類をはさむ

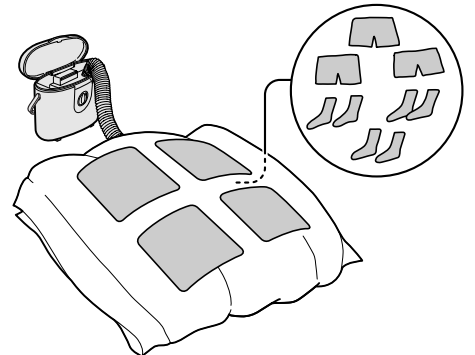

ホース吹出口に付属の
マットを取り付けて、
ふとんにセットする。

10
ページ

ふとんを乾燥後、ふとんで
マットを包み込んで、
ふたたび乾燥する。

12
ページ

ホース吹出口に付属の
くつ乾燥アタッチメントを
取り付けて、
くつに差し込む。

13
ページ

ホース吹出口に
マットを取り付け、小物
衣類をマットではさむ。

14
ページ

もくじ

ページ

ご使用まえに

安全上のご注意	4
付属品	7
ハンドルの取り付けかた	7
各部のなまえ	8
● 本体、マット	8
● 運転つまみ	9
● フィルター	9

使いかた

ふとん乾燥をする	10
ふとんのダニ対策をする	12
くつ乾燥をする	13
小物の衣類を乾燥する	14
お手入れのしかた	16
● 本体・くつ乾燥アタッチメント	16
● マット	16
● フィルター	16

必要なとき



長期間使用しないとき	17
サービスパーツ	17
故障かな!?	18
● 本体のカバーがはずれたとき	18
仕 様	19
保証とアフターサービス	20
保証書	裏表紙

安全上のご注意



必ずお守りください

お使いになる人や他の人への危害、財産への損害を未然に防止するため、必ずお守りいただくことを、次のように説明しています。

表示内容を見逃して、誤った使いかたをしたときに生じる危害や損害の程度を、次の表示で区分し、説明しています。

 警告	この表示の欄は、「死亡または重傷などを負う可能性が想定される」内容です。
 注意	この表示の欄は、「傷害を負う可能性または物的損害のみが発生する可能性が想定される」内容です。

お守りいただく内容の種類を、次の絵表示で区分し、説明しています。(下記は絵表示の一例です。)

	この絵表示は、してはいけない「禁止」内容です。
	この絵表示は、必ず実行していただく「強制」内容です。

警告

絶対に分解したり、
修理・改造をしない



発火したり、
異常動作して、
火災や感電の
原因になります。

修理は販売店へ
ご相談ください。

電源コード・電源プラグを
破損するようなことはしない



傷つけたり、加工したり、熱器具に近づけたり、
無理に曲げたり、ねじったり、引っ張ったり、
重いものを載せたり、束ねたりしない

禁止

傷んだまま使用すると、感電・ショート・火災の原因になります。

電源コード・電源プラグの修理は、販売店にご相談ください。

本体の吸気口・吹出口
やすき間にピンや
針金、金属物などを
入れない



禁止

内部に触れたり、
異常動作して、
感電やけがの
原因になります。

本体を水につけない
本体に水をかけない



水ぬれ禁止

ショートして、
火災や感電の
原因になります。

吸気口や吹出口
をふさがない



禁止

過熱して、
火災の原因
になります。

警告

電源プラグは根元まで確実に差し込む



差し込みが不完全ですと、感電や発熱による火災の原因になります。

傷んだプラグ・ゆるんだコンセントは使わないでください。

電源プラグをぬれた手で抜き差ししない



感電の原因になります。

ぬれ手禁止

電源プラグを抜き差しするときは、必ずタイマーを切ってから行う



プラグの刃やコンセントが傷み、火災の原因になります。

コンセントや配電器具の定格を超える使いかたや、交流100V以外では使わない



たこ足配線などで定格を超えると、発熱による火災の原因になります。

禁止

電源プラグのほこりなどは、定期的に取り除く



プラグにほこりがたまると湿気などで、絶縁不良となり、火災の原因になります。

電源プラグを抜き、乾いた布でふいてください。使用時以外は、電源プラグを抜いてください。

お手入れの際は、必ず電源プラグを抜く



不意に作動して、やけどや感電の原因になります。

電源プラグを抜く

子供だけで使ったり、幼児の手の届く場所では使わない



やけどやけが、感電の原因になります。

禁止

使用中や使用直後は、ふとんの中に入らない



やけどや低温やけどの原因になります。

禁止

注意

電気毛布、あんななどの他の熱機器と一緒に使わない



異常過熱して、火災の原因になります。

禁止

本体をふとんの中に入れて使わない



異常過熱して、火災の原因になります。

禁止

使用中や使用直後は、吹出口に触れない



やけどの原因になります。

接触禁止

安全上のご注意

必ずお守りください

⚠ 注意

本体を倒して使わない



禁止

異常過熱して、火災の原因になります。

お手入れは、本体を冷ましてから行う



高温部に触れ、やけどの原因になります。

本体が冷めるまで約30分かかります。

電源プラグを抜くときは、電源コードを持たず、電源プラグを持って抜く



コードがショートや断線して、火災・感電の原因になります。

革ぐつを乾燥しない



禁止

くつの変形や変質の原因になります。

下記のようなものが付着した小物衣類は絶対乾燥しない



禁止

（食用油、機械油、シンナー、ガソリン、ドライクリーニング油）
自然発火する原因になります。

下記の小物衣類を乾燥しない



禁止

（皮革製品、漂白剤の付着した衣類、平干しや陰干しの絵表示があるもの）
縮みや変色など、衣類が傷む原因になります。

お願い

次のような状態でお使いになると、異常過熱して、故障の原因になります。
(安全装置が作動/故障かな!? 18ページ)

マットの端を折りたたんだまま使わない

ふとんを折りたたんで乾燥しない

フィルターが目づまりしたまま使わない、フィルターをはずしたまま使わない

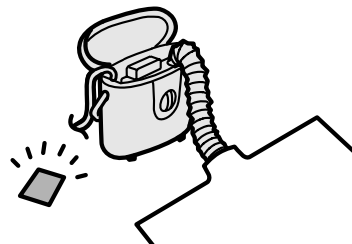
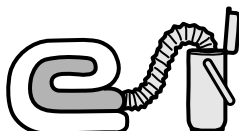
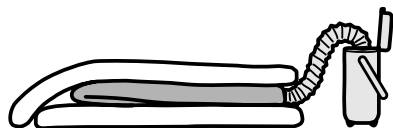

付属品

マット

本体内部に入っています。

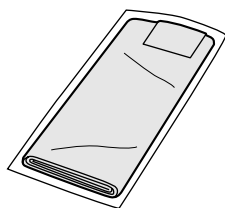

くつ乾燥アタッチメント

購入時は本体ホース吹出口に取り付けられています。



ハンドル

購入時は梱包ケースに同梱されています。下記の手順で本体に取り付けてください。



ハンドルの取り付けかた

本体の持ち運びに便利です。

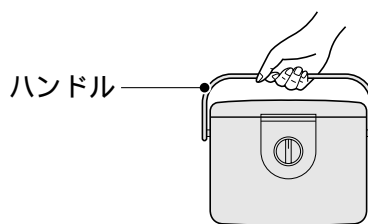

- 1 本体を正面に向け、ハンドルの突起(2カ所)を本体の穴(両側面2カ所)にそれぞれはめて押し込む

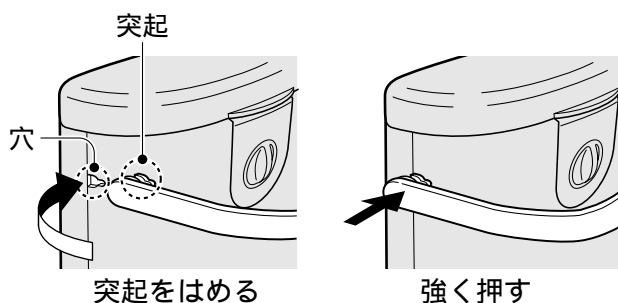

- 2 ハンドルを前後に動かして、はずれないか確認する

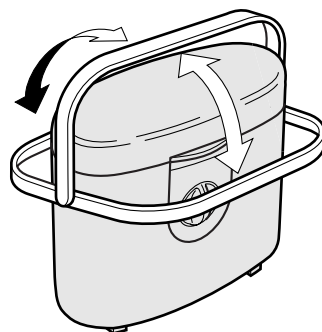

各部のなまえ

本体

マット

本体

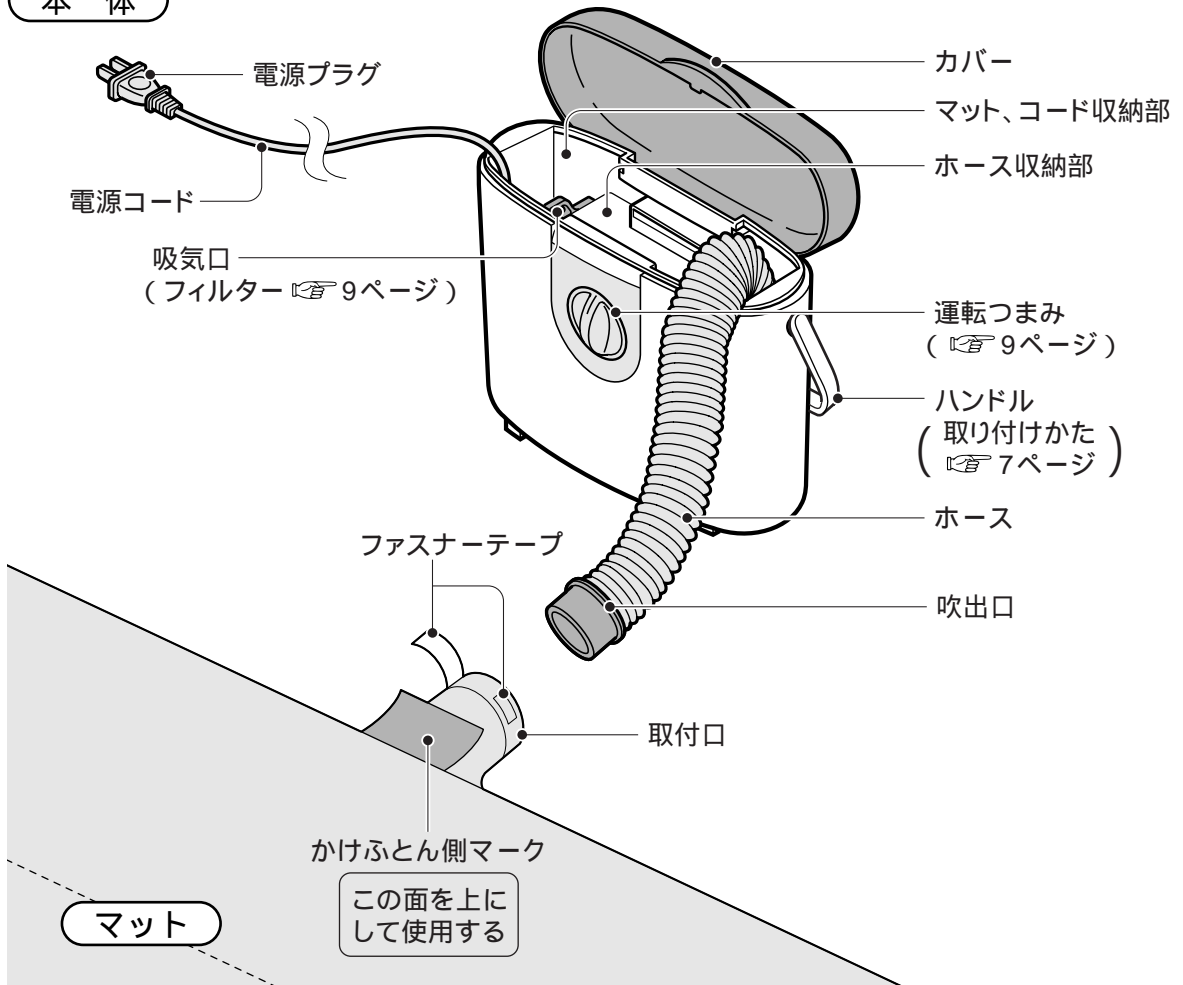

(マット裏側)

ファスナー
(小物衣類乾燥で使います)

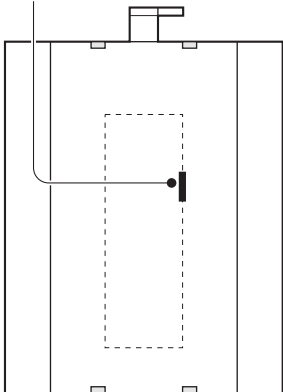

運転時のマットのふくれかた

矢印は温風の流れる方向を示します。
中央部分は
ふくらみません。

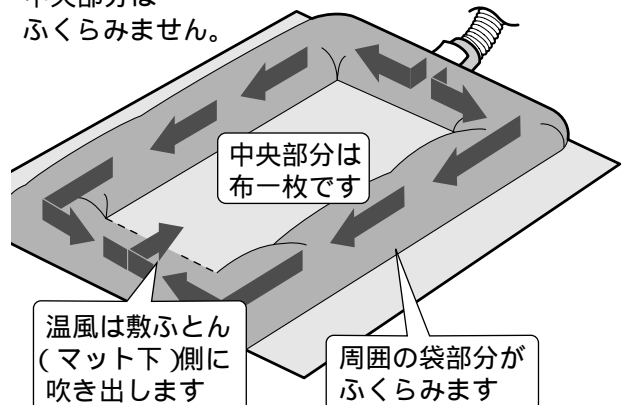

運転つまみ

お好みの運転モード (印) につまみを合わせます。
表示の数字は、切タイマー時間を表します。



冬 側で使うとき

冬場のふとん乾燥
(綿、羽毛/羊毛)
ダニ対策
くつ乾燥
小物衣類乾燥
ふとんのあたたため



夏 側で使うとき

夏場のふとん乾燥
(綿、羽毛/羊毛)
乾燥した後、送風をし
てふとんの熱気を取り
除きます。



お知らせ

切タイマーは、約120分(2時間)
まで設定できます。
短時間の「あたたため」「くつ」「送風」
のときは、運転つまみを時計まわりに
「60」までまわし、戻しながら合
わせます。
切タイマーの時間は、50Hz地域と
60Hz地域で異なります。右の表を
参考にしてください。

【運転時間のめやす】

目盛	50Hz地域	60Hz地域
60	約66分	約55分
120	約132分	約110分

運転つまみ

本文中は、時計まわりに
まわすことを基本に説明
しています。

お願い

つまみを表示以外の
位置(「120」以上)に
合わせないでください。
切タイマーが正常に動
かない場合があります。

フィルター

アレルバスター、緑茶カテキン、バイオ除菌を添着したフィルターです。



アレルバスター

アレルゲン を不活化する
フィルターで捕集したアレルゲンの活動を抑制します。

- ・試験機関：大阪市立工業研究所
- ・試験方法：精製ダニアレルゲンの低減を酵素免疫測定法により確認



緑茶カテキン

ウイルスを不活化する
フィルターで捕集したウイルスの活動を抑制します。
カテキンは、お茶から採った天然成分です。
(フィルターは「カテキン」特有のニオイがすることがありますが無害です)

- ・試験機関：北里環境科学センター
- ・試験方法：ウイルスの不活化率をブランク法により確認



バイオ除菌

菌やカビを抑える
フィルターで捕集した菌の繁殖を抑制します。

- ・試験機関：日本食品分析センター
- ・試験方法：標準寒天培地を用いた寒天平板培養法により確認

アレルゲンとは、ダニの死がいやフン、花粉などアレルギーの原因になる物質のことを言います。

ふとん乾燥をする

ふとん乾燥機の設置は正しく！

マットの取付口をねじらないでください。
(マットがふくらまない、ふとんが暖まらない、
安全装置が働き動かないなどの原因となります)

本体を置くスペースがないときや置けないときは、下図のように置くとマット取付部のねじれが防止できます。

悪い置きかた
ホースを
垂直に立てる

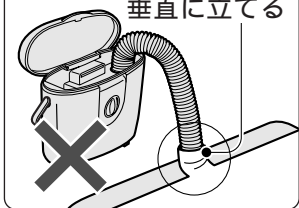

本体

敷きふとんの上に置く

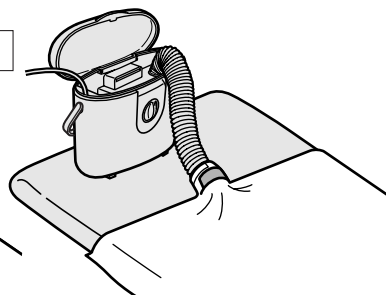
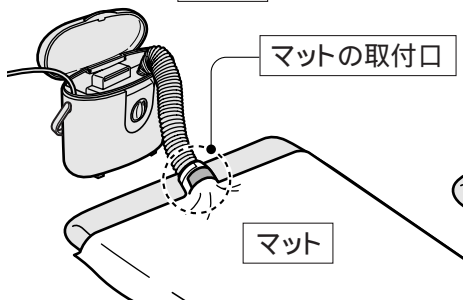

1

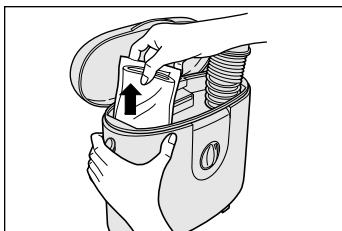

カバーを開けて
マットと電源コードを取り出す

2

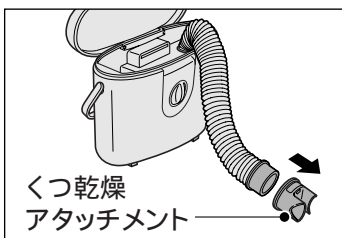

ホース吹出口の
くつ乾燥アタッチメントをはずす

3

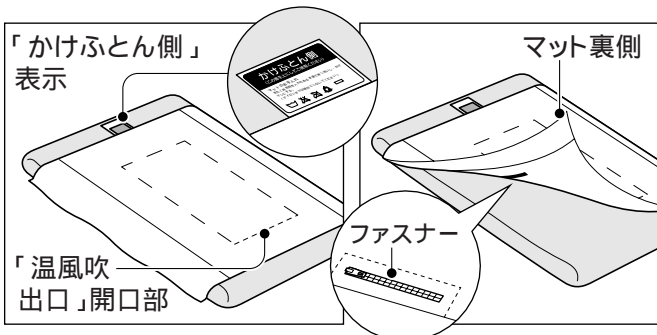

敷ふとんの上に
マットを広げる

「かけふとん側」表示を上にする。
(「温風吹出口」開口部が敷ふとん側になります)

マット裏側のファスナーを
閉める

4

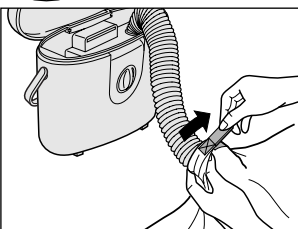
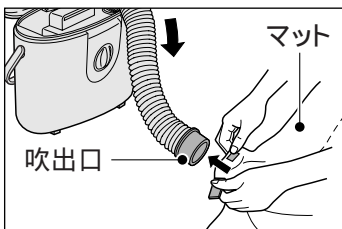

ホースを伸ばし、
吹出口を取付口に差し込み、
ファスナーテープで
しっかり固定する

吹出口がマットにかくれるまで
差し込む。

ベッドでの乾燥は・・・

本体を下図のように設置してください。
 ベッドの高さが50cm以上のときは、
 本体をテーブルなどの平坦な台の上
 のせてご使用ください。

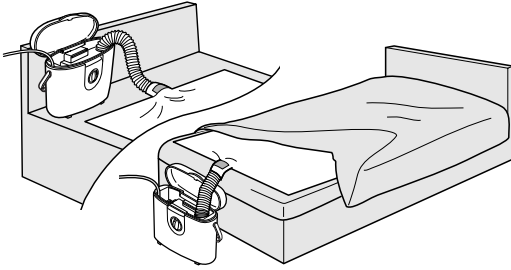

子供用ふとんの乾燥は・・・

マットとふとんの先端を合わせてください。
 マットは折ったり、ふとんの下に入れなくて
 ください。(安全装置が働きます)

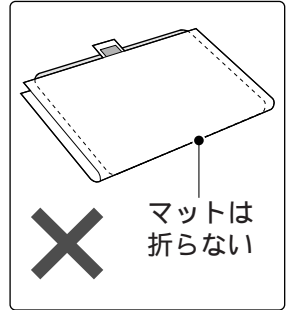
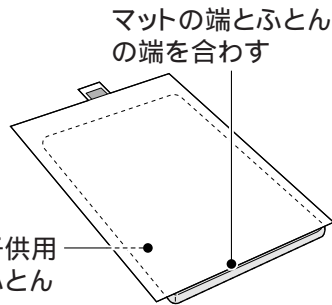

お知らせ

ベッド用マットレスカバーのクッション材の素材等によっては、まれに異臭が発生することがありますが、ふとん乾燥機からのニオイではありません。通常のふとん乾燥でふとんは、約60(室温20の時)になります。ベッドメーカーに確認のうえ使用してください。

5

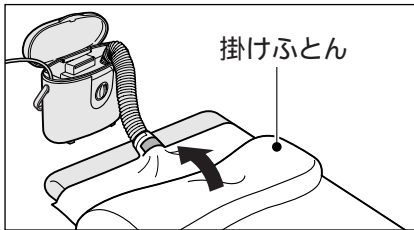

掛けふとんをかぶせて、電源プラグを差し込む

マットがはみ出したり、折れ曲がったりしないように
 する。

(乾燥しにくくなったり、安全装置が働いたりします)

6

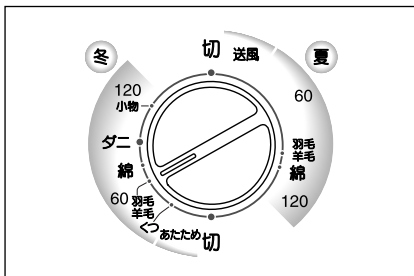

運転つまみをまわして、
 タイマーをセットする

通常は「冬」側で。

- 「綿」で約70分、「羽毛・羊毛」で約60分運転します。

夏場は「夏」側で。

(乾燥した後、約30分間送風して、ふとんの熱気を取り除きます)

- 「綿」で約100分、「羽毛・羊毛」で約90分運転します。

Wサイズふとんの乾燥は、「120」に合わせます。

おやすみまえに、ふとんをあたためたいときは
 「あたため」で。

- 約30分運転します。

お知らせ

季節やふとんの種類で乾燥時間が変わります。

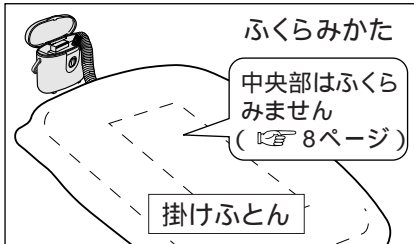

7

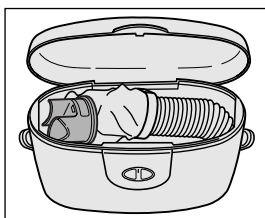

使い終わったら、電源プラグを抜き、
 電源コードとホース、マット、くつ乾燥アタッチメントを収納する

マットはホースに取り付けたまま、小さく折りたたんで
 (または丸めたままで) 収納する。

電源コードは丸めて収納する。

ふとんのダニ対策をする

ダニ対策には、ふとん1組(掛け・敷きふとん/各1枚)あたり約5時間かかります。

1

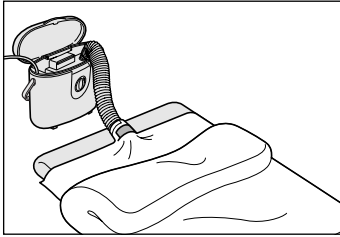

☞ 10、11ページの「ふとん乾燥をする」の
手順1～5に従い準備をする

2

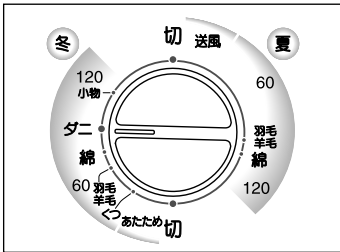

運転つまみをまわして、
「ダニ」に合わせる
約90分運転します。

お知らせ

マットがあたらないふとんの隅部分などは、温度が上がらず、ダニ対策が十分にできない場合があります。家庭内に生息するほとんどのダニは対策できますが、種類によってはできないものもあります。

3

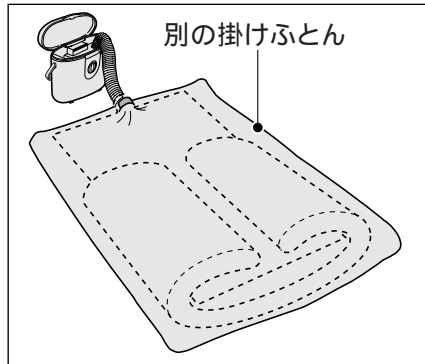
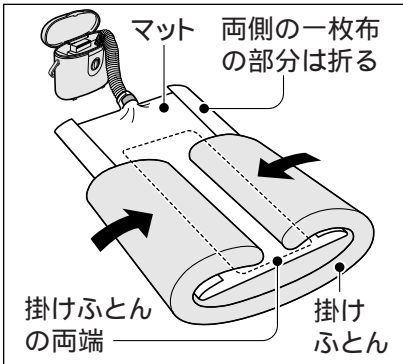

運転終了後、
掛けふとんで
マットを包み
込み、別の掛け
ふとんをかける

掛けふとんの両端(手順1、2でダニ対策した面の頭部とすそ部)を重点的にダニ対策する。

4

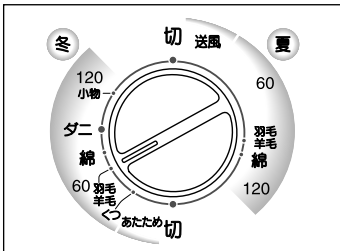

運転つまみをまわして、
「冬」側の「60」に合わせる
約60分運転します。

5

1～4の手順で、敷きふとん・掛けふとんの裏側もダニ対策する

6

使い終わったら、電源プラグを抜き、
電源コードとホース、マット、くつ乾燥アタッチメントを収納する(☞ 11ページ)

7

より効果的にダニをとるには！
掃除機でふとんやマットのダニやチリを吸い取る

ふとん掃除には、掃除機に「ふとんノズル」を付けることをおすすめします。

くつ乾燥をする

1

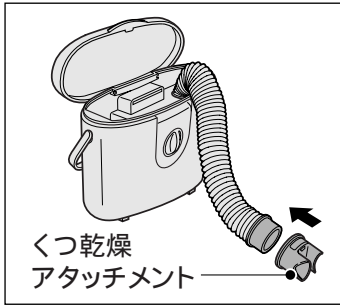

ホース吹出口に
くつ乾燥アタッチメントを取り付ける
本体のマット収納部よりマットを取り出す。

2

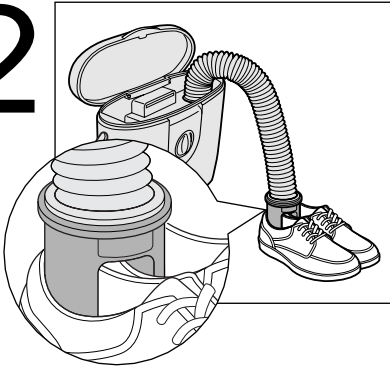

くつ乾燥アタッチメント吹出口(2カ所)を
左右のくつに、しっかり差し込む

温風がスムーズに流れるようにホースを調節する。

- ぬれたくつは、あらかじめ、布で水気を吸い取っておくと乾燥時間が短くなります。

3

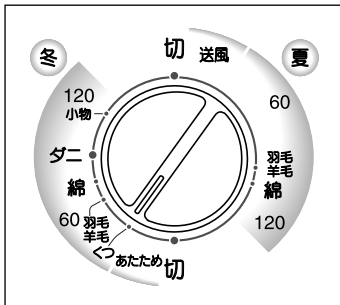

電源プラグを差し込み、運転つまみを時計まわりにまわして、
「くつ」に合わせる

約30分運転します。

運転つまみを「くつ」に合わせるときは、運転つまみを時計まわりで「60」までまわし、戻しながら合わせてください。丸洗いした運動くつなどは、「冬」側の「60」に合わせてください。

乾き具合は、気温や湿度、くつの種類・素材、ぬれ具合により異なります。

運転終了後、湿り気が残っている場合は、もう1度乾燥してください。

乾燥時間のめやす

室内が温度20℃、湿度65%のとき

くつの種類

乾燥時間

運動くつ
長くつ ジュニア用シューズなど



(しめった場合)	(丸洗いした場合)
約30分	約60分
約15分	約30分

4

使い終わったら、電源プラグを抜き、

電源コードとホース、マット、くつ乾燥アタッチメントを収納する(▶ 11ページ)

くつ乾燥アタッチメントは、下駄箱など、くつ乾燥をする場所に保管しておくとも便利です。

小物の衣類を乾燥する

乾燥容量のめやす

小物衣類の種類

枚数

乾燥時間

トランクス

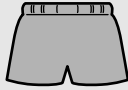

3枚

くつ下



3足

ハンドタオル

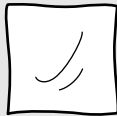

3～4枚

このセットで
約120分

脱水機で十分脱水し、
室内が温度20℃、
湿度65%のとき
小物衣類はしっかり
しわをのばして乾燥
させる。

1

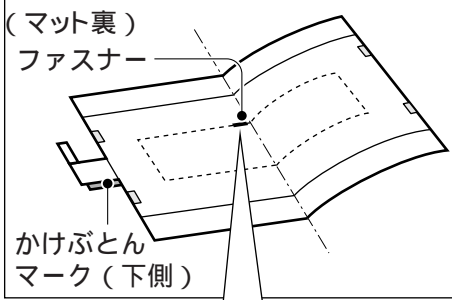

マットの裏面を上にして広げる

かけぶとんマークを下側にする。
(ファスナーが上向きになります)
ふとんやベッドの上で広げない。
(マットの下に湿気がこもります)

2

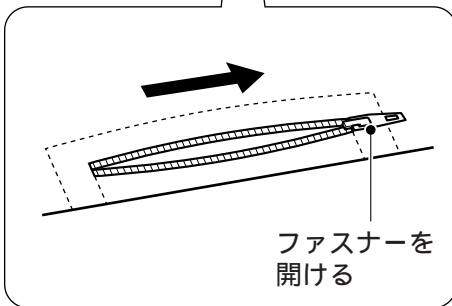

ファスナーを全開する

(温風を通過させるためです)

3

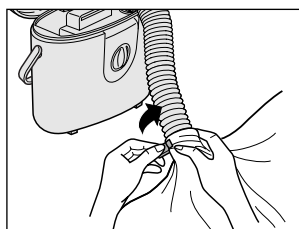
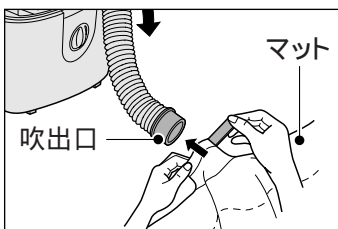

ホースを伸ばし、
吹出口を取付口に差し込み、
ファスナーテープで
しっかり固定する

吹出口がマットにかくれるまで
差し込む。

4

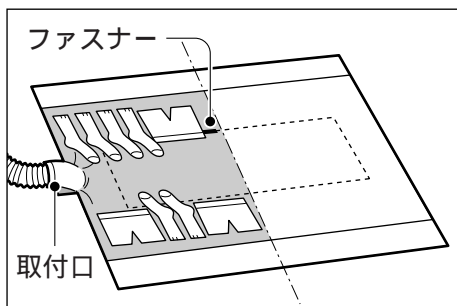

マットの上に小物衣類を並べる

マットの取付口側半分(イラストの■部)の上に並べる。(小物同士が重ならないようにする)
ファスナーを小物衣類でふさがないでください。
(温風が通過しません)

5

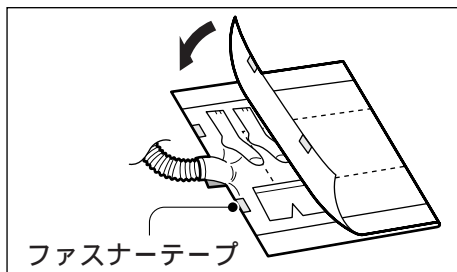

マットを2つ折りにして、
ファスナーテープでとめる(2カ所)

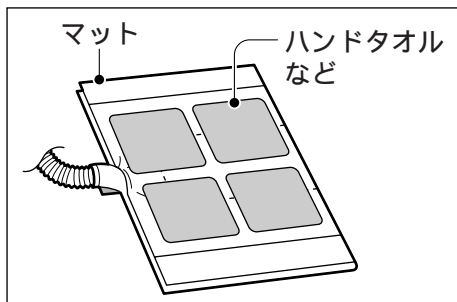

ハンドタオルなどの薄手の布地を乾燥するときは
2つ折りにした
マットの上に並べる

マットの上でハンドタオル以上の大きさ(重さ)の
小物衣類を並べても乾燥しないことがあります。

6

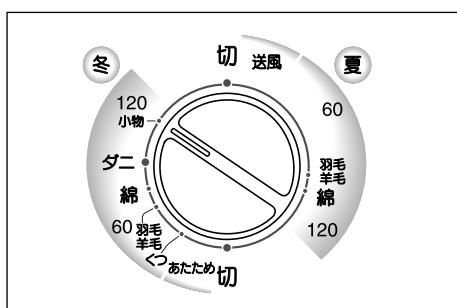

電源プラグを差し込み、運転つまみを
時計まわりにまわして、
「小物」に合わせる

約120分運転します。
乾き具合は、気温や湿度、小物衣類の種類・素材、
ぬれ具合により異なります。
運転終了後、湿り気が残っている場合は、もう1度
乾燥してください。

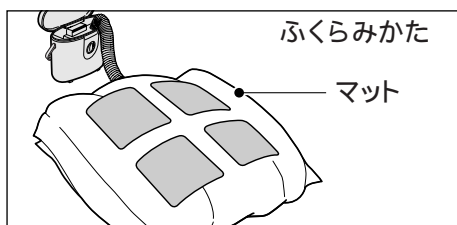

7

使い終わったら、電源プラグを抜き、
ファスナーを閉めて、
電源コードとホース、マット、くつ乾燥アタッチメントを
収納する(11ページ)

お手入れのしかた

タイマーを「切」にして、電源プラグを抜き、本体を冷まして(約30分)から、おこなう。

お願い

右図のようなものなどは使わないでください。
(変形、変色の原因になります)
化学ぞうきんを使うときは、その注意書きに従ってください。



本体(1ヵ月に1回程度)・くつ乾燥アタッチメント(毎回)

ぬるま湯か、薄めた台所用中性洗剤をひたした柔らかい布を、かたくしぼって汚れをふき取り、からぶきをする。

本体の吸込口付近は汚れやすいので、掃除機の吸い口で汚れを吸い取る。

マット(半年に1回程度)

マットを本体からはずし、洗濯用洗剤を入れたぬるま湯で押し洗いをして、陰干しにする。

お願い

洗濯機は使わないでください。
アイロンがけは絶対にしないでください。
(表面をコーティングしているため、
変形、変色の原因になります)



フィルター(1ヵ月に1回程度)

掃除機の細いノズルで、汚れを吸い取る。

フィルター枠を抜き出し、
フィルターを取り出す。

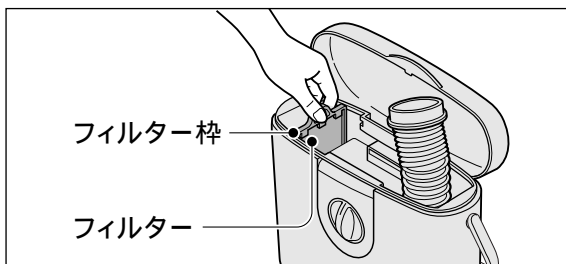

掃除機の吸い口で、フィルターのホコリを吸い取る。

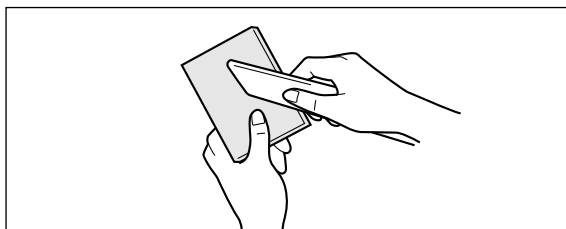

フィルターをフィルター枠に取り付ける。

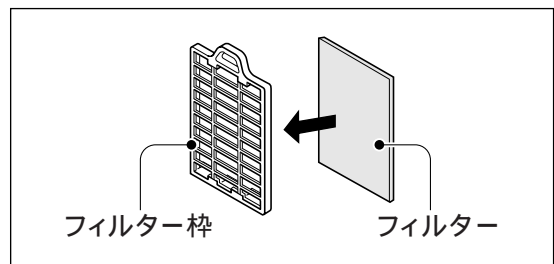

フィルターを、本体にもとどおりに取り付ける。

お願い

水洗いはしないでください。
(フィルターの効果が低下します(☞9ページ))

長期間使用しないとき

各部をそれぞれお手入れし、
本体は、マットを収納して、ポリ袋などをかぶせる。
湿気の少ないところに保管する。

サービスパーツ

(希望小売価格は、平成15年8月現在/税別)

マット

部品品番 FFD6040018
3,800円

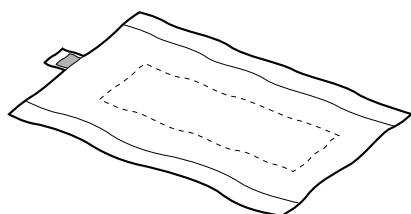

くつ乾燥アタッチメント

部品品番 FFD1859001
400円



フィルター

部品品番 FFD5480046
600円

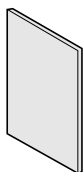

故障かな!?

こんなときは? ちょっとお調べください。

直らないときは、必ず電源プラグを抜いてから、お買い上げの販売店に修理をご依頼ください。

こんなとき	調べるところ	参考ページ
運転しない	電源プラグがはずれていませんか。 運転つまみのタイマーが「切」になっていませんか。	11,13,15
温風が出たり 出なかったりする	安全装置が働いていませんか。 電源プラグを抜く。 <ul style="list-style-type: none"> ● マット収納部よりマットを取り出していますか。 マットや吸込口付近の異物を取り除く。 ● フィルターが目づまりしていませんか。 フィルターをお手入れする。 ● ホース吹出口がふさがれていませんか。 ● マットがねじれたり折れ曲がっていませんか。 マットや取付口のねじれや折れ曲がり直す。 ● ファスナーを閉じていませんか。 約30分本体を冷ます(室内温度により、多少異なります) ふたたび、運転する。 	13 6,16 - 6,10,11 14
マットが ふくらまない (ふとん乾燥 小物衣類乾燥)	マットを接続するファスナーテープがゆるんでいませんか。 ファスナーテープを吹出口にしっかり固定する。 マットがねじれていたり、折りたたまれたりしていませんか。 マットや取付口のねじれや折れ曲がり直す。	10,14 6,10,11
乾燥しない (小物衣類乾燥 くつ乾燥)	ファスナーを閉じていませんか。 ファスナーを小物衣類でふさいでいませんか。 くつ乾燥アタッチメントが正しくセットされていますか。	14 15 13

本体のカバーがはずれたとき

カバーを開けた状態で無理な力をかけると、カバーがはずれることがあります。
 はずれたときは、下図のようにして取り付けてください。

ケースの穴に、カバーの凸部を入れる

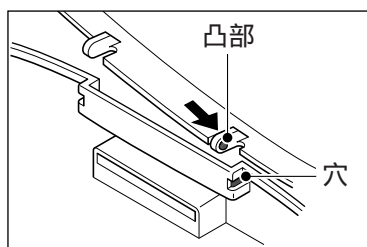

カバーの反対側を押し下げ、凸部をはめ込む

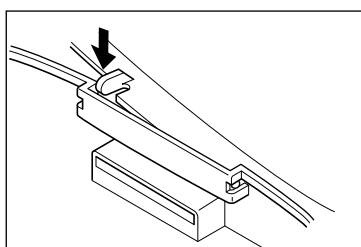

仕様

仕 様

品番	FD-F06A4
電源	交流100V 50 / 60Hz
消費電力	540W
乾燥時間(標準)	ふとん1組 (掛け・敷きふとん/各1枚) 綿・合織ふとん：約70分 / 羽毛・羊毛ふとん：約60分 (上記容量の場合) くつ乾燥：30～60分、小物衣類乾燥：約120分
ダニ対策	約5時間 <ふとん1組(掛け・敷きふとん/各1枚)あたり>
タイマー	電動式 2時間
製品質量	本体：2.5kg
製品寸法	本体：高さ 275×幅 344×奥行き 155 (mm) マット：縦 1800×横 1170 (mm)
コード長さ	1.8m
安全装置	温度ヒューズ 10A 227 温度過昇防止用サーモスタット

保証とアフターサービス (よくお読みください)

修理・お取り扱い・お手入れ
などのご相談は...

まず、お買い上げの販売店へ
お申し付けください

保証書(添付)

お買い上げ日・販売店名などの記入を必ず確かめ、
お買い上げの販売店からお受け取りください。
よくお読みのあと、保存してください。

保証期間：お買い上げ日から本体1年間

転居や贈答品などでお困りの場合は...

修理は、サービス会社・販売会社の
「修理ご相談窓口」へ！
その他のお問い合わせは、
「お客様ご相談センター」へ！

補修用性能部品の保有期間

当社は、このふとん乾燥機の補修用性能部品
を、製造打ち切り後6年保有しています。
注)補修用性能部品とは、その性能を維持する
ために必要な部品です。

修理を依頼されるとき

18ページの「故障かな!？」に従ってご確認のあと、直らないときは、まず電源プラグを抜いて、
お買い上げの販売店にご連絡ください。

保証期間中は

保証書の規定に従って、お買い上げの販売店が修理
させていただきますので、恐れ入りますが、製品に
保証書を添えてご持参ください。

保証期間を過ぎているときは

修理すれば使用できる製品については、ご希望により
有料で修理させていただきます。

修理料金の仕組み

修理料金は、技術料・部品代・出張料などで構成
されています。

ご連絡いただきたい内容

品名	ふとん乾燥機
品番	FD-F06A4
お買い上げ日	年 月 日
故障の状況	できるだけ具体的に

技術料 は、診断・故障箇所の修理および部品交換・調整・修理完了時の点検などの作業に
かかる費用です。

部品代 は、修理に使用した部品および補助材料代です。

出張料 は、お客様のご依頼により製品のある場所へ技術者を派遣する場合の費用です。

修理に関するご相談

ナショナル/パナソニック 修理ご相談窓口

ナビダイヤル  **0570-087-087**
(全国共通番号)

- お客様がおかけになった場所から最寄りの修理ご相談窓口
につながります。呼出音の前にNTTより通話料金の目安
をお知らせします。
- 携帯電話・PHS等からは最寄りの修理ご相談窓口へ直接
おかけください。
- 最寄りの修理ご相談窓口は、次ページをご覧ください。

使いかた・お買い物などのご相談

ナショナル/パナソニック お客様ご相談センター

365日/受付9時~20時

電話 フリーダイヤル  **0120-878-365**
パナは 365日

携帯電話・PHSでのご利用は... **06-6907-1187**

FAX フリーダイヤル  **0120-878-236**

Help desk for foreign residents in Japan

外国人/海外仕様商品(ツアー商品他)等ご相談窓口

Tokyo (03) 3256-5444 Osaka (06) 6645-8787

Open: 9:00-17:30 (closed on Saturdays/Sundays/national holidays)

ナショナル/パナソニック
修理ご相談窓口

ナビダイヤル  **0570-087-087**
(全国共通番号)

- お客様がおかけになった場所から最寄りの修理ご相談窓口につながります。呼出音の前にNTTより通話料金の目安をお知らせします。
- 携帯電話・PHS等からは最寄りの修理ご相談窓口に直接おかけください。

北海道地区		近畿地区	
札幌 札幌市厚別区厚別南2丁目17-7 ☎(011)894-1251	帯広 帯広市西19条南1丁目7-11 ☎(0155)33-8477	滋賀 守山市勝部6丁目2-1 ☎(077)582-5021	奈良 大和郡山市筒井町800番地 ☎(0743)59-2770
旭川 旭川市2条通2丁目左1号 ☎(0166)31-6151	函館 函館市西桔梗589番地241(函館流通卸センター内) ☎(0138)48-6631	京都 京都市伏見区竹田中川原町71-4 ☎(075)672-9636	和歌山 和歌山市中島499-1 ☎(073)475-2984
		大阪 大阪市北区本庄西1丁目1-7 ☎(06)6359-6225	兵庫 神戸市中央区琴ノ緒町3丁目2-6 ☎(078)272-6645
東北地区		中国地区	
青森 青森市第二間屋町3-7-10 ☎(017)739-9712	宮城 仙台市宮城野区扇町7-4-18 ☎(022)387-1117	鳥取 鳥取市安長295-1 ☎(0857)26-9695	岡山 岡山県都窪郡早島町矢尾807 ☎(086)292-1162
秋田 秋田市御所野湯本2丁目1-2 ☎(018)826-1600	山形 山形市流通センター3丁目12-2 ☎(023)641-8100	米子 米子市米原4丁目2-33 ☎(0859)34-2129	広島 広島市西区南観音8丁目13-20 ☎(082)295-5011
岩手 盛岡市羽場13地割30-3 ☎(019)639-5120	福島 福島県安達郡本宮町字南/内65 ☎(0243)34-1301	松江 松江市平成町182番地14 ☎(0852)23-1128	山口 山口市鑄銭司字鑄銭司団地北447-23 ☎(083)986-4050
		出雲 出雲市渡橋町416 ☎(0853)21-3133	
		浜田 浜田市下府町327-93 ☎(0855)22-6629	
首都圏地区		四国地区	
栃木 宇都宮市御幸町194-20 ☎(028)689-2555	東京 東京都世田谷区宮坂2丁目26-17 ☎(03)5477-9780	香川 高松市勅使町152-2 ☎(087)868-9477	高知 南国市岡豊町中島331-1 ☎(088)866-3142
群馬 高崎市大沢町229-1 ☎(027)352-1109	山梨 甲府市宝1丁目4-13 ☎(055)222-5171	徳島 徳島県板野郡北島町鯛浜字かや108 ☎(088)698-1125	愛媛 松山市土居田町750-2 ☎(089)971-2144
茨城 つくば市花畑2丁目8-1 ☎(0298)64-8756	神奈川 横浜市港南区日野5丁目3-16 ☎(045)847-9720		
埼玉 福川市赤堀2丁目4-2 ☎(048)728-8960	新潟 新潟市東明1丁目8-14 ☎(025)286-0171		
千葉 千葉市中央区星久喜町172 ☎(043)208-6011			
中部地区		九州地区	
石川 石川県石川郡野々市町稲荷3丁目80 ☎(076)294-2683	名古屋 名古屋瑞穂区塩入町8-10 ☎(052)819-0225	福岡 春日市春日公園3丁目48 ☎(092)593-9036	熊本 熊本市健軍本町12-3 ☎(096)367-6067
富山 富山市寺島1298 ☎(076)432-8705	岡崎 岡崎市岡町南久保28 ☎(0564)55-5719	佐賀 佐賀市鍋島町大字八戸字上深町3044 ☎(0952)26-9151	天草 本渡市港町18-11 ☎(0969)22-3125
福井 福井市開発4丁目112 ☎(0776)54-5606	岐阜 岐阜県本巣郡北方町高屋太子2丁目30 ☎(058)323-6010	長崎 長崎市東町1949-1 ☎(095)830-1658	鹿児島 鹿児島市与次郎1丁目5-33 ☎(099)250-5657
長野 松本市大字笹賀7600-7 ☎(0263)86-9209	高山 高山市花岡町3丁目82 ☎(0577)33-0613	大分 大分市萩原4丁目8-35 ☎(097)556-3815	大島 名瀬市長浜町10-1 ☎(0997)53-5101
静岡 静岡市西島765 ☎(054)287-9000	三重 久居市森町字北谷1920-3 ☎(059)255-1380	宮崎 宮崎市本郷北方字草葉2099-2 ☎(0985)63-1213	
		沖縄地区	
		沖縄 浦添市城間4丁目23-11 ☎(098)877-1207	

所在地、電話番号が変更になることがありますので、あらかじめご了承ください。

0503

愛情点検

長年ご使用のふとん乾燥機の点検を！



このような
症状はあり
ませんか

- タイマーを入れても運転しなかったり、途中で止まったりする。
- コードを動かすと通電したり、しなかったりする。
- 乾燥中に、異常な音や振動がする。
- 本体が異常に熱かったり、こげくさい臭いがする。
- その他の異常や故障がある。

このような症状の時は、故障や事故防止のため、タイマーを切り、コンセントから電源プラグを抜いて、必ず販売店に点検をご依頼ください。

便利メモ(おぼえのため、記入されると便利です。)

お買い上げ日	年 月 日	品 番	FD-F06A4
販売店名		電話()	-
お客様 ご相談窓口		電話()	-

松下電器産業株式会社
松下エコシステムズ株式会社 健康空質事業部

〒536-8555 大阪市城東区今福西6丁目2番61号

© 2003 Matsushita Ecology Systems Co., Ltd. (松下エコシステムズ株式会社) All Rights Reserved.

この取扱説明書はエコマーク認定の再生紙(古紙100%)を使用しています。

F06A48004
K0803M0

〈無料修理規定〉

1. 取扱説明書、本体貼付ラベル等の注意書に従った使用状態で保証期間内に故障した場合には、無料修理をさせていただきます。
 - (イ) 無料修理をご依頼になる場合には、商品に取扱説明書から切り離れた本書を添えていただき、お買い上げの販売店にお申しつけください。
 - (ロ) お買い上げの販売店に無料修理をご依頼にならない場合には、お近くのご相談窓口にご連絡ください。
2. ご転居の場合の修理ご依頼先等は、お買い上げの販売店またはお近くのご相談窓口にご相談ください。
3. ご贈答品等で本保証書に記入の販売店で無料修理をお受けになれない場合には、お近くのご相談窓口へご連絡ください。
4. 保証期間内でも次の場合には原則として有料にさせていただきます。
 - (イ) 使用上の誤り及び不当な修理や改造による故障及び損傷
 - (ロ) お買い上げ後の取付場所の移設、輸送、落下などによる故障及び損傷
 - (ハ) 火災、地震、水害、落雷、その他天災地変及び公害、塩害、ガス害（硫化ガスなど）異常電圧、指定外の使用電源（電圧、周波数）などによる故障及び損傷
 - (ニ) 車両、船舶等に搭載された場合に生ずる故障及び損傷
 - (ホ) 一般家庭用以外（例えば、業務用など）に使用された場合の故障及び損傷
 - (ヘ) 本書のご添付がない場合
 - (ト) 本書にお買い上げ年月日、お客様名、販売店名の記入のない場合、あるいは字句を書き替えられた場合
 - (チ) 持込修理の対象商品を直接修理窓口へ送付した場合は送料等はおお客様の負担となります。また、出張修理等を行った場合には出張料はおお客様の負担となります。
5. 本書は日本国内においてのみ有効です。
6. 本書は再発行致しませんので大切に保管してください。
7. お近くのご相談窓口は取扱説明書の保証とアフターサービス欄をご参照ください。取扱説明書に記載がない場合は、同梱別紙の一覧表をご参照ください。

修理メモ

この保証書は、本書に明示した期間、条件のもとにおいて無料修理をお約束するものです。従ってこの保証書によって、お客様の法律上の権利を制限するものではありませんので、保証期間経過後の修理についてご不明の場合は、お買い上げの販売店またはお近くのご相談窓口にお問い合わせください。

保証期間経過後の修理や補修用性能部品の保有期間については、取扱説明書の保証とアフターサービス欄をご覧ください。

This warranty is valid only in Japan.

National

持込修理

ナショナルふとん乾燥機保証書

本書はお買い上げの日から下記期間中故障が発生した場合には本書裏面記載内容で無料修理を行なうことをお約束するものです。詳細は裏面をご参照ください。

品番	FD-F06A4
保証期間	お買い上げ日から 本体 1年間 (ただしフィルターは除く)
お買い上げ日	年 月 日
お客様	ご住所 _____
	お名前 _____ 様
	電話 () -
販売店	住所・氏名 _____
	電話 () -

松下電器産業株式会社
松下エコシステムズ株式会社
健康空質事業部

〒536 8555 大阪市城東区今福西6丁目2番61号 TEL(06)6939-1161

ご販売店様へ 印欄は必ず記入してお渡してください。