

# Panasonic

DVDプレーヤー

品番 **DVD-A100**

## 取扱説明書



**DVD**  
VIDEO

COMPACT  
**disc**  
DIGITAL VIDEO

COMPACT  
**disc**  
DIGITAL AUDIO

このたびはDVDプレーヤーをお買い上げいただき、まことにありがとうございました。

この説明書と保証書をよくお読みのうえ、正しくお使いください。

そのあと大切に保存し、必要なときお読みください。

保証書は必ず「お買い上げ日・販売店名」などの記入を確かめて、販売店からお受け取りください。

製造番号(製品本体後面に表示)は、品質管理上重要なものです。

製品本体と保証書の番号を照合してください。

保証書別添付

上手に使って上手に節電

VQT6724-3

# DVDはもちろん、ビデオCDや音楽CDも再生できます。

DVD

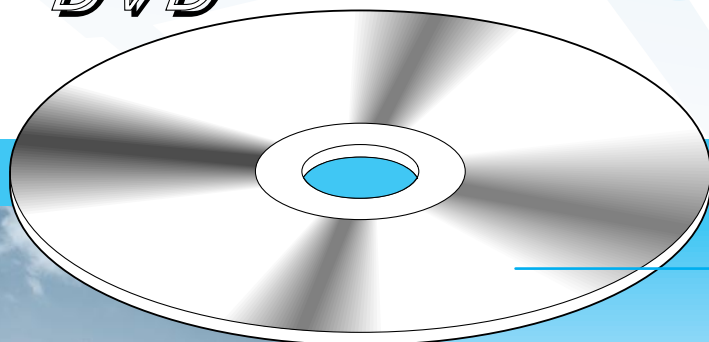

ビデオCD

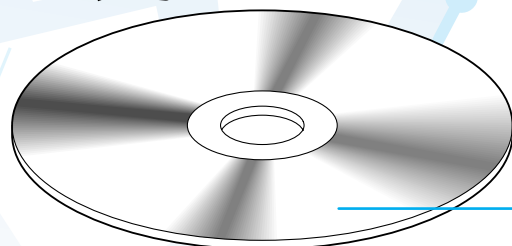

DVD  
VIDEO

## DVDは、高画質、高音質、

### デジタル高画質

S-VHSビデオ、レーザーディスクを超える美しい映像を実現

大画面になるほど美しさが際立つ500本の水平解像度を実現！  
S-VHSビデオやレーザーディスクよりも美しい映像がテレビ画面に映し出されます。

水平解像度 . . . S-VHSビデオ400本・レーザーディスク430本

### デジタル高音質

音楽CDを超える  
迫力と臨場感ある音声を実現

48 kHz/16 bit ~ 96 kHz/20 bit のリニアPCM音声により、  
音楽CDよりも高音質の音声が楽しめます。

また、ドルビーデジタルサラウンド音声による臨場感あるサラウンド再生にも対応！ (P.16ページ)



このDVDプレーヤーは、国ごとに割り当てられたローカル番号がディスクに表示されている場合には、ディスクとDVDプレーヤーのローカル番号が一致しないと再生できません。

このDVDプレーヤーのローカル番号は2です。(Locale#2)



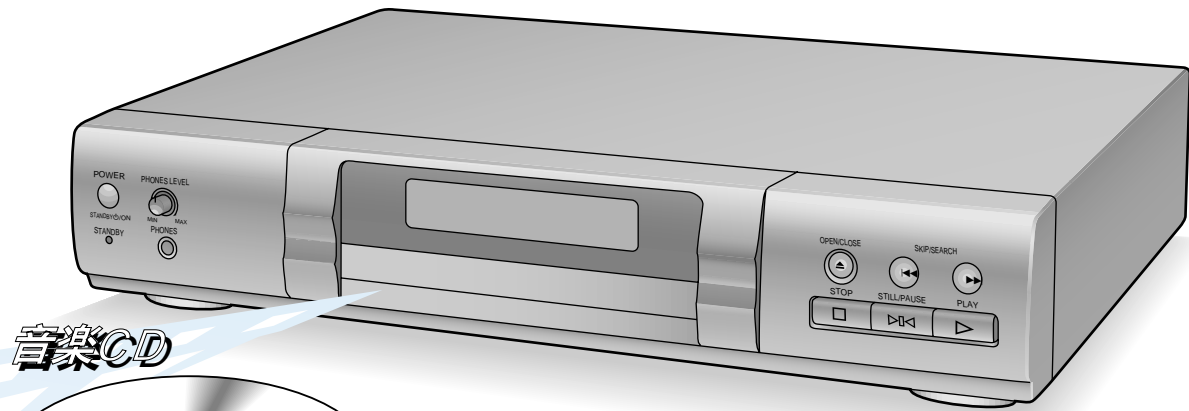

音楽CD

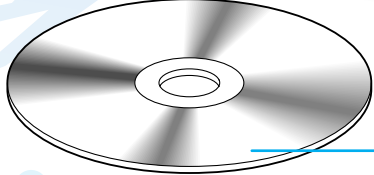

COMPACT  
disc  
DIGITAL AUDIO

COMPACT  
disc  
DIGITAL VIDEO VIDEO CD

# 多彩な機能を実現しました!

## 多彩な機能

ただ見る、ただ聞くだけじゃつまらない!

参加する楽しさへ

マルチ音声 (☞28ページ)

最大8カ国語の音声言語から、お好みの音声言語に切り換えて楽しむことができます。

(音声言語数は、DVDソフトにより異なります)

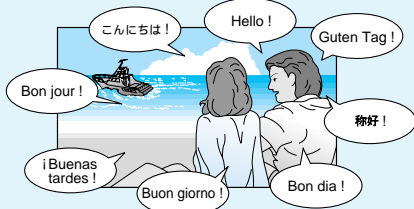

マルチ字幕 (☞29ページ)

最大32カ国の字幕言語から、お好みの字幕言語に切り換えて楽しむことができます。

(字幕言語数は、DVDソフトにより異なります)



マルチアングル(☞30ページ)

見たいアングル(角度)に変えて楽しむことができます。

(複数のアングルが記録されているDVDソフトに限ります)



マーカー (☞27ページ)

見たい場面を最大3カ所まで記憶できるので、好きなときに見たい場面を楽しむことができます。

視聴制限 (☞32ページ)

お子様などに見せたくないDVDソフトを再生できなくすることができます。

(視聴制限レベルが記録されているDVDソフトに限ります)

# 付属品のご確認



必ず確かめてください。

リモコン

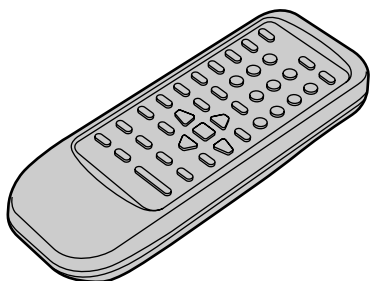

リモコン用乾電池（2本）  
単3形（R6P）

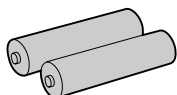

電源コード

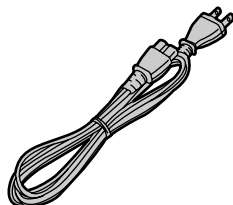

映像 / 音声コード

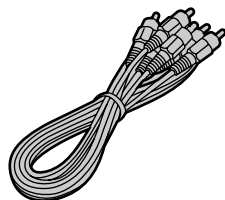

S映像コード

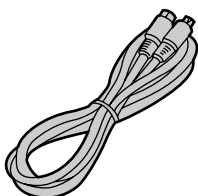

# もくじ

はじめに

お読みください

まず

ご準備ください

すぐ

使いたいとき

もっと

使いこなしたいとき

もし

必要なとき

安全上のご注意	6	使用上のお願い	9
		取扱いについて	9
		お手入れについて	9
		著作権について	9
		ディスクについて	9
		各部のなまえとはたらき	10
		本体(前面/後面/表示窓)	10
		リモコン	12
リモコンの準備	13	接続のしかた	14
乾電池(付属)を入れる	13	テレビ(ステレオ音声)と接続する	14
リモコンの使用範囲	13	テレビ(モノラル音声)と接続する	15
		ヘッドホンに接続する	15
		迫力と臨場感ある音声で楽しみたいとき	16
		-ドルビーデジタル(AC-3)デコーダーと接続する-	
		ステレオ装置やドルビープロロジックデコーダーと接続する	17
		ドルビーデジタル(AC-3)デコーダーを内蔵していない光デジタル入力端子付アンプと接続する	17
再生してみよう	18	再生を止める	20
		早送り/早戻しする	20
		頭出しする	21
		静止(一時停止)する	21
		コマ送り再生する	21
		スロー再生する	21
		メニュー再生機能を使わない再生	21
好きなところを選び再生する(ダイレクト再生)	22	音声言語を切り換える(マルチ音声)	28
繰り返し再生する(リピート再生/A-Bリピート再生)	24	カラオケソフトのボーカルを「切」「入」する	28
繰り返し再生する(リピート再生)	24	字幕言語を切り換える(マルチ字幕)	29
指定した2点間を繰り返し再生する(A-Bリピート再生)	25	字幕を消す/表示する	29
好きな順に再生する(プログラム再生)	26	アングル(角度)を切り換える(マルチアングル)	30
再び見たい場面を記憶する(マーカー)	27	タイトルを切り換える	30
マーカーを付ける	27	DVDメニューを使う	31
マーカーを付けた場面を呼び出す/取り消す	27		
初期設定を変更する	32	困ったとき!?	36
視聴制限		サービス番号が表示されたら	37
音声の言語			
字幕の言語			
接続するテレビ			
オンスクリーン			
メニューの言語		保証とアフターサービス	38
言語番号一覧表	35	定格	裏表紙

# 安全上のご注意

必ずお守りください

お使いになる人や他の人への危害、財産への損害を未然に防止するため、必ずお守りいただくことを、次のように説明しています。

表示内容を無視して誤った使い方をした時に生じる危害や損害の程度を、次の表示で区分し、説明しています。



## 警告

この表示の欄は、「死亡または重傷などを負う可能性が想定される」内容です。



## 注意

この表示の欄は、「傷害を負う可能性または物的損害のみが発生する可能性が想定される」内容です。

お守りいただく内容の種類を、次の絵表示で区分し、説明しています。

(下記は、絵表示の一例です。)



このような絵表示は、気をつけていただきたい「注意喚起」内容です。



このような絵表示は、してはいけない「禁止」内容です。



このような絵表示は、必ず実行していただく「強制」内容です。

☞6～8ページのイラストは、イメージイラストであり、実際の商品と形状が異なる場合があります。

## 警告

本機の分解や改造は絶対にしない  
(本体カバーを外すなど)



分解禁止

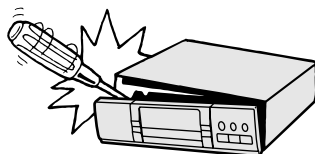

火災や感電の原因になります。  
修理は販売店にご相談ください。

本機上面や近くに液体容器や金属物を置かない



禁止

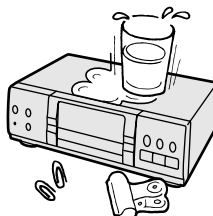

本機の内に入り、火災や感電の原因になります。

本機の内部に金属物や燃えやすいものを入れない



禁止

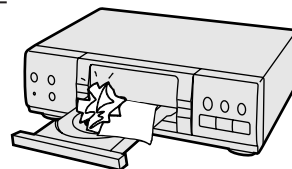

火災や感電の原因になります。

# 警告

コンセントや配線器具の  
定格を超える使い方や、  
交流 100 V 以外での使用  
はしない

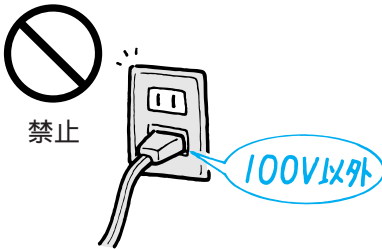

たこ足配線等で、定格を超えると、発熱による火災の原因になります。

電源コード・電源プラグを破損するようなことはしない

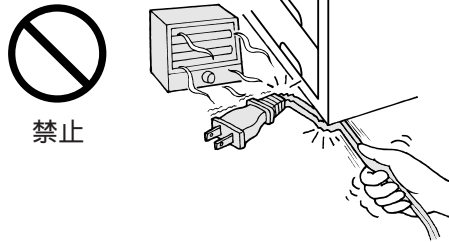

傷つけたり、加工したり、熱器具に近づけたり、無理に曲げたり、ねじったり、引っ張ったり、重いものを載せたり、束ねたりしない。

傷んだまま使用すると、感電・ショート・火災の原因になります。  
コードやプラグの修理は、販売店にご相談ください。

ぬれた手で、電源プラグ  
の抜き差しはしない

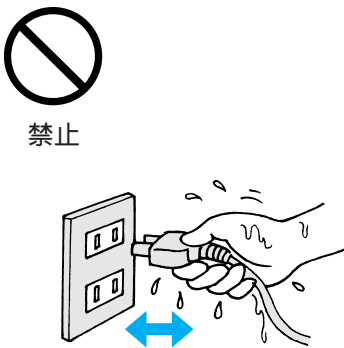

感電の原因になります。

電源プラグは根本まで確  
実に差し込む

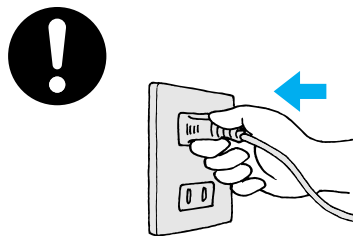

差し込みが不完全ですと、感電  
や発熱による火災の原因になり  
ます。  
傷んだプラグ・ゆるんだコンセ  
ントは使用しないでください。

電源プラグのほこり等は定  
期的にとる

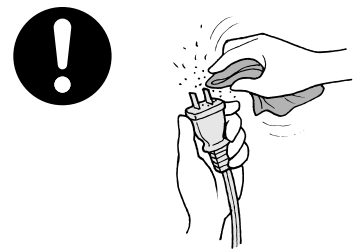

プラグにほこり等がたまると、  
湿気等で絶縁不良となり、火災  
の原因になります。  
電源プラグを抜き、乾いた布で  
ふいてください。

落としたりして破損した  
ら、電源スイッチを切り  
電源プラグを抜く



そのまま使用するとショートし  
て、火災や感電の原因になりま  
す。販売店にご相談ください。

液体、異物などが内部に  
入ったら、電源スイッチ  
を切り電源プラグを抜く

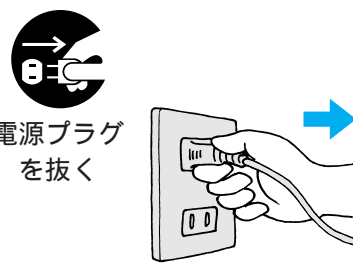

そのまま使用するとショートし  
て、火災や感電の原因になりま  
す。販売店にご相談ください。

煙が出たり変な臭いや音  
がしたら、電源スイッチ  
を切り電源プラグを抜く

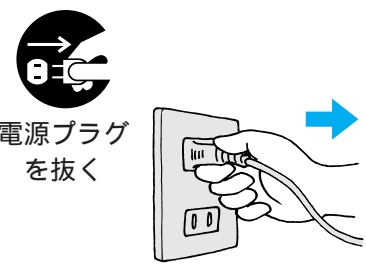

そのまま使用するとショートし  
て、火災や感電の原因になりま  
す。販売店にご相談ください。

# 安全上のご注意

必ずお守りください

## ⚠ 注意

直射日光の当たる場所、異常に温度が高くなる場所に置かない

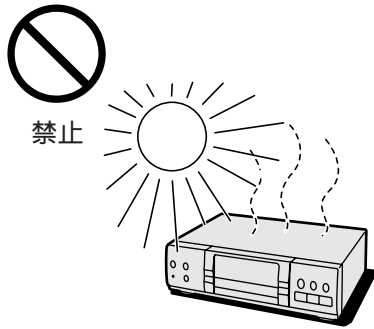

本機の内部温度が上昇し、火災の原因になります。

ほこりの多い場所、加湿器など湿気の多い場所に置かない

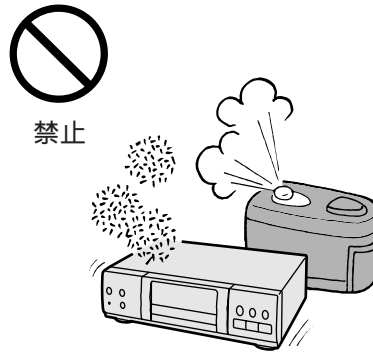

火災や感電の原因になります。

重いものを載せたり、風通しの悪い場所に置かない

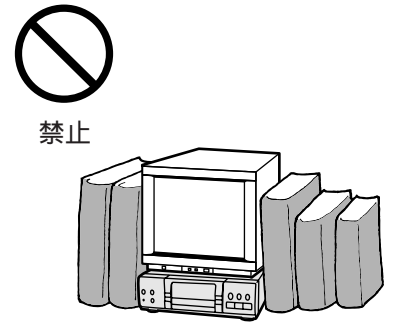

本機の内部温度が上昇し、火災の原因になります。

振動や衝撃のある場所、傾斜した場所に置かない

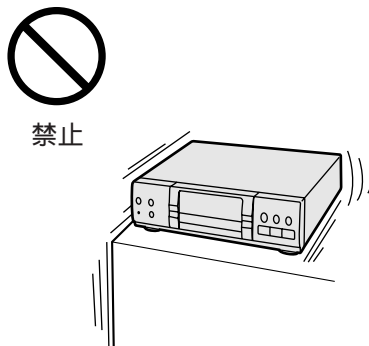

落ちたり、倒れたりして、けがの原因になります。

ひび割れや変形、修復したディスクは使用しない



本機の内部で割れて飛び散ると、けがの原因になります。

トレイに指を入れ、挟まれないように注意する



けがの原因になります。

ヘッドホンを使用するときは、音量を上げすぎない

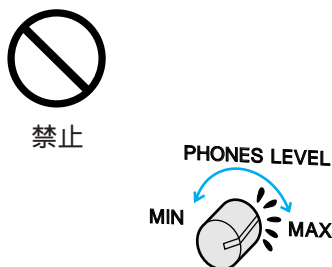

耳を刺激する大きな音量では、聴力に悪い影響を与える原因になります。

乾電池はショート、分解、加熱、火に入れるなどしない

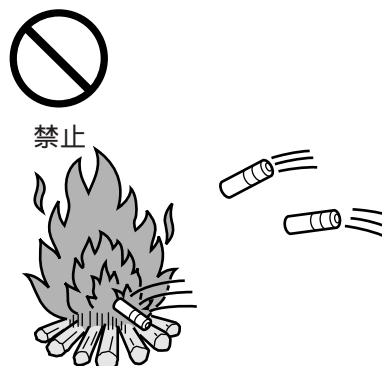

発熱、液もれ、破裂などを起こし、けが、やけどの原因になります。

乾電池は充電しない

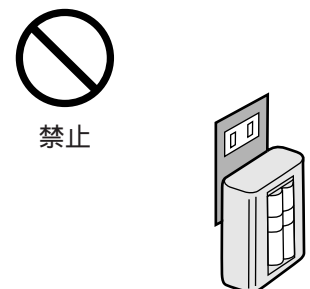

液もれ、破損などを起こし、けが、やけどの原因になります。



# 使用上のお願い

## 取扱いについて

### 設置するときは

他の機器にあまり近づけない。  
(テレビ放送に映像の乱れや雑音などが発生したときは、本機の電源を切ってください)  
棚の上など、高いところには置かない。

### 使用するとき

揮発性の殺虫剤などがかからないようにする。  
(キャビネットの変形や塗装がはげるおそれがあります)

### 移動や輸送するとき

移動するときは、ディスクを取り出し、電源コードなどのコード類をすべて外す。  
引っ越しなどで輸送するときは、購入時のパッキングケースに入れる。  
移動や輸送するときは、落としたり、ぶつけない。

### 長期間使用しないときは

節電のため電源を切り、電源プラグをコンセントから抜く。(電源を切った状態でも、約 2.5 W の電力を消費しています)

## お手入れについて

電源を切り、電源プラグをコンセントから抜く。  
よごれはやわらかい布で軽くふき取る。  
(よごれがひどいときは、布を水でうすめた台所用洗剤にひたし、よくしぼってからふく)

ベンジンやシンナーなどの溶剤を使わない。



## 著作権について

ディスクを無断で複製、放送、公開演奏、レンタルすることは法律により禁じられています。

本製品は、著作権保護技術を採用しており、マクロビジョン社及びその他の著作権者が保有する米国特許及びその他の知的財産権によって保護されています。この著作権保護技術の使用は、マクロビジョン社の許可が必要で、また、マクロビジョン社の特別な許可がない限り家庭用及びその他の一部の鑑賞用の使用に制限されています。分解したり、改造することも禁じられています。

## ディスクについて

### 再生できるディスク

次のマークの付いたディスクが再生できます。



DVD  
[ 12 cm 盤 / 8 cm 盤 ]



ビデオCD  
[ 12 cm 盤 / 8 cm 盤 ]



音楽CD  
[ 12 cm 盤 / 8 cm 盤 ]

### 再生できないディスク

CD - ROM VSD CDV CD - G  
DVDでローカル番号 2 以外のもの  
DVDでローカル番号 2 でも PAL 方式のもの  
**CD-R、フォトCDは再生しないでください。**

### ディスクに関する用語の意味

タイトル (DVD)

例えば、2本の映画が収録されたディスクでは、タイトル 1、2 と番号で分けられています。

チャプター (DVD)

タイトルをさらに分けた区切りです。

DVD

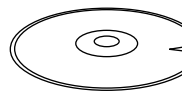

例えば...

タイトル1	タイトル2
チャプター 1 2	チャプター 1 2 3

トラック (ビデオCD / 音楽CD)

例えば、5曲の音楽が収録されたディスクでは、トラック 1、2、3、4、5 と番号で分けられています。

ビデオCD / 音楽CD

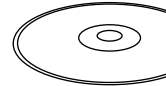

例えば...

トラック
1 2 3 4 5

### ディスクの取扱い

ディスクの表面にふれたり、文字を書いたりしない。

ディスクに付いたほこりやごみ、指紋はやわらかい布でふく。必ず内から外へふく。

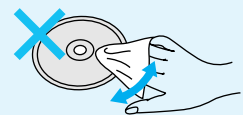
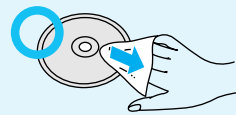

よごしたり、傷つけたりしない。

直射日光の当たるところや、温度・湿度の高いところに置かない。

落としたり、曲げたりしない。

CD用スタビライザーを使用しない。

保管するときは、専用のケースに入れる。

# 各部のなまえとはたらき

## 本体前面

### 電源ボタン

電源を「切」「入」する。

ヘッドホン音量つまみ  
ヘッドホンの音量を調節する。  
(☞15 ページ)

リモコン受信部  
ここに向けてリモコンを操作します。  
(☞13 ページ)

### スキップ/サーチボタン

映像や音楽を頭出ししたり、  
早送り/早戻しする。(☞20 ページ)

◀◀: 戻し方向  
▶▶: 送り方向

### 開/閉ボタン

トレイを出し入れする。  
(☞19 ページ)

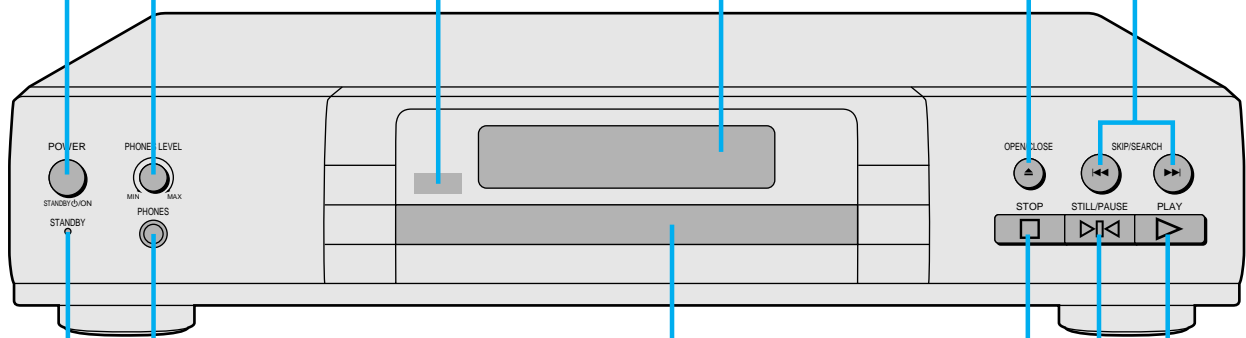

ヘッドホン端子  
ステレオ大型プラグのヘッドホンを  
接続する。(☞15 ページ)

トレイ

停止ボタン  
映像や音楽を止める。

再生ボタン

### スタンバイランプ

電源「切」のとき: 赤色に点灯する  
電源「入」のとき: 消灯する

### 静止/一時停止ボタン

映像や音楽を一時的に止めたり、  
コマ送りする。(☞21 ページ)

## 本体後面

### 光デジタル音声出力端子 (PCM/AC-3)

別売の光デジタルケーブルを接続する。

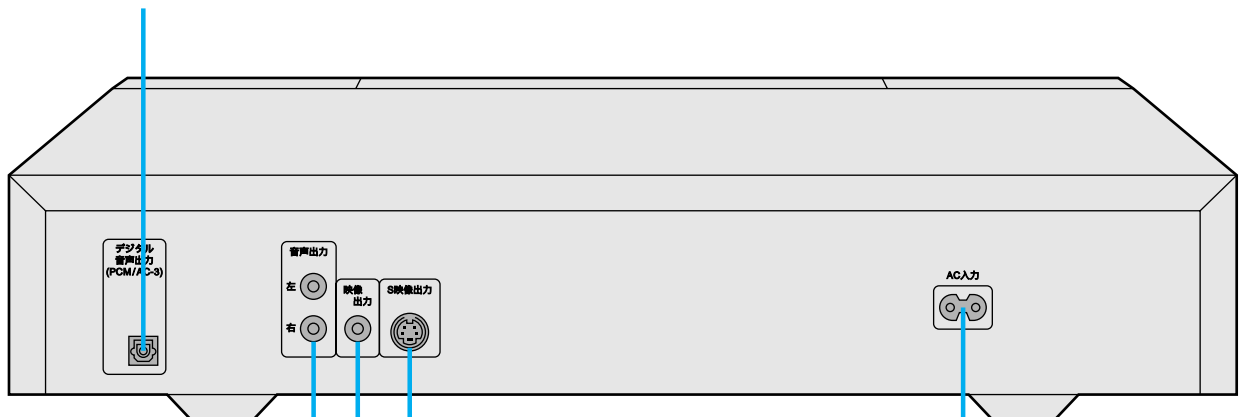

音声出力端子  
付属の映像/音声コード  
(赤・白)を接続する。

S映像出力端子  
付属のS映像コードを接続する。

AC入力端子  
付属の電源コードを接続する。

映像出力端子  
付属の映像/音声コード(黄)を接続する。

## 本体表示窓

このようなとき	こんな表示が出ます	参照ページ
トレイを開けたとき		☞ 19 ページ
トレイを閉めようとしたとき		☞ 19 ページ
トレイを閉めたとき		
DVD が入ってれば	例	収録総タイトル数
ビデオ CD が入ってれば	例	プレイバックコントロール付きビデオ CD のとき点灯
音楽 CD が入ってれば	例	収録総トラック数
ディスクが入ってなければ		収録トラック番号 収録時間
ディスクを再生しているとき		
DVD の場合	例	タイトル 6 の CHAPTER 5 を再生 再生の終わった番号は消えていく ▶ : 15 以上の CHAPTER / トラックを収録もしくは再生しているとき点灯
ビデオ CD の場合	例	
ビデオ CD メニュー再生の場合	例	メニュー再生 ☞ 18 ページ
音楽 CD の場合	例	
再生できない場合		初期設定「視聴制限」で再生を禁止されている DVD ☞ 32 ページ ローカル番号 2 以外の DVD ☞ 9 ページ PAL 方式の DVD ☞ 9 ページ

続き再生メモリー機能が働いているとき

☞ 20 ページ

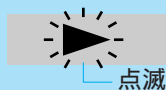

ディスク全体のリピート再生をしているとき

☞ 24 ページ

ALL

静止 / 一時停止をしているとき

☞ 21 ページ



A - B リピート再生をしているとき

☞ 25 ページ

A B

タイトル / CHAPTER / トラックのリピート再生をしているとき

☞ 24 ページ



プログラム再生をしているとき

☞ 26 ページ

PROG.

アングルの切り換えができるとき

☞ 30 ページ

ANGLE

# 各部のなまえとはたらき

## リモコン

### よく使うボタン

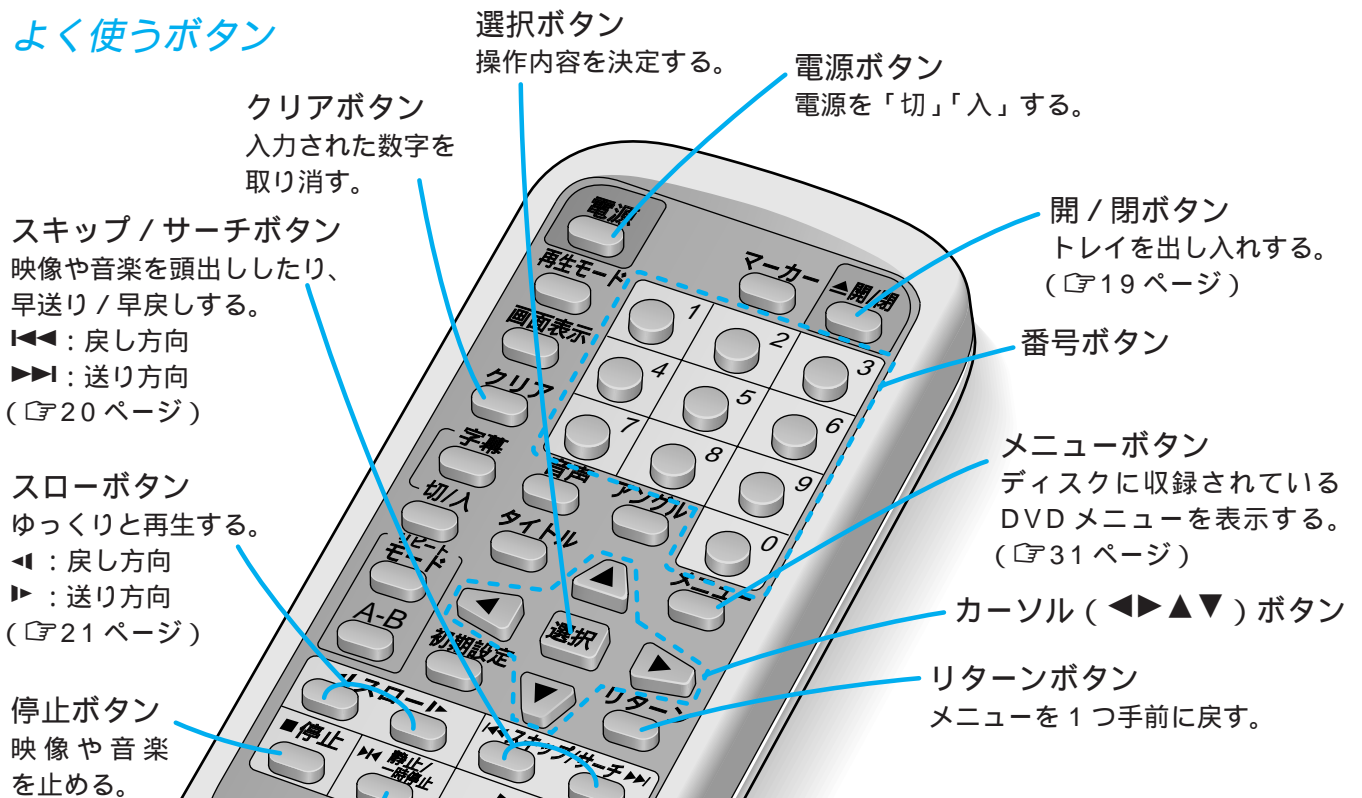

選択ボタン  
操作内容を決定する。

電源ボタン  
電源を「切」「入」する。

クリアボタン  
入力された数字を取り消す。

開/閉ボタン  
トレイを出し入れする。  
(☞19 ページ)

スキップ/サーチボタン  
映像や音楽を頭出ししたり、  
早送り/早戻しする。  
◀◀: 戻し方向  
▶▶: 送り方向  
(☞20 ページ)

番号ボタン

スローボタン  
ゆっくりと再生する。  
◀: 戻し方向  
▶: 送り方向  
(☞21 ページ)

メニューボタン  
ディスクに収録されている  
DVD メニューを表示する。  
(☞31 ページ)

カーソル (◀▶▲▼) ボタン

停止ボタン  
映像や音楽を止める。

リターンボタン  
メニューを1つ手前に戻す。

### 必要なとき使うボタン

字幕ボタン  
DVD の字幕言語を切り換える。  
(☞29 ページ)

字幕切/入ボタン  
字幕の表示を「切」「入」  
する。  
(☞29 ページ)

リピートモードボタン  
繰り返し再生をする。  
(☞24 ページ)

静止/一時停止ボタン  
映像や音楽を一時的に止めたり、再生ボタン  
コマ送りする。  
(☞21 ページ)

A - B リピートボタン  
指定した2点間の繰り返し  
再生をする。(☞25 ページ)

初期設定ボタン  
初期設定画面を表示する。  
(☞32 ページ)

# リモコンの準備

はじめに

準備

## 乾電池（付属）を入れる

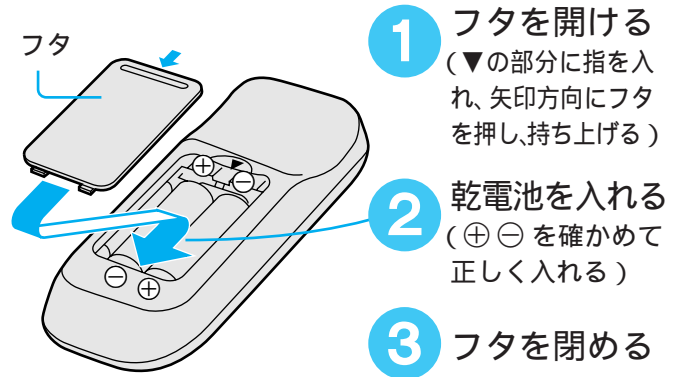

乾電池の寿命は約 1 年です

リモコンを本体の近くで操作しても働かないときは交換してください。

乾電池は単 3 形 (R 6 P) を使ってください。

### お願い

ニッケルカドミウム

充電式電池 (Ni-Cd) は使わない。

落としたり、衝撃を与えたり、足で踏んだりしない。

(部品がこわれたりして、故障の原因になります)

長期間使わないときは、乾電池を取り出しておく。

(液もれが起こり、故障の原因になります)

液もれが起こったときは、リモコン内部について

液をよくふき取ってから新しい電池を入れる。

液が体についたときは、水でよく洗い流す。

## リモコンの使用範囲

リモコン受信部

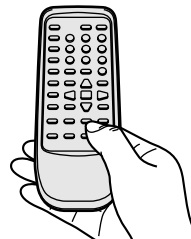
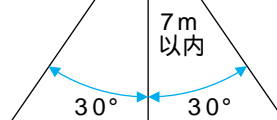
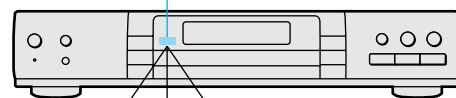

### お願い

リモコン受信部に強い光を当てない。

リモコンとリモコン受信部の間に物を置かない。

他の機器のリモコンと同時に使わない。

再生モードボタン

「通常再生」「プログラム再生」に切り換える。(P.26 ページ)

画面表示ボタン

再生状態を表示する。(P.22 ページ)

マーカーボタン

再び見たいところを記憶する。(P.27 ページ)

アングルボタン

アングル(角度)を切り換える。(P.30 ページ)

音声ボタン

DVD の音声言語を切り換える。または、カラオケソフトのボーカルを「切」「入」する。  
ビデオCD のときは、「ステレオ」「L」「R」に切り換える。(P.28 ページ)

タイトルボタン

ディスクに収録されているタイトルメニューを表示する。(P.30 ページ)

# 接続のしかた

## 接続する前に

本機および接続する機器の電源を「切」にしてください。  
接続する機器の説明書もお読みください。  
音声を楽しむときは、16、17 ページをお読みください。

## テレビ（ステレオ音声）と接続する

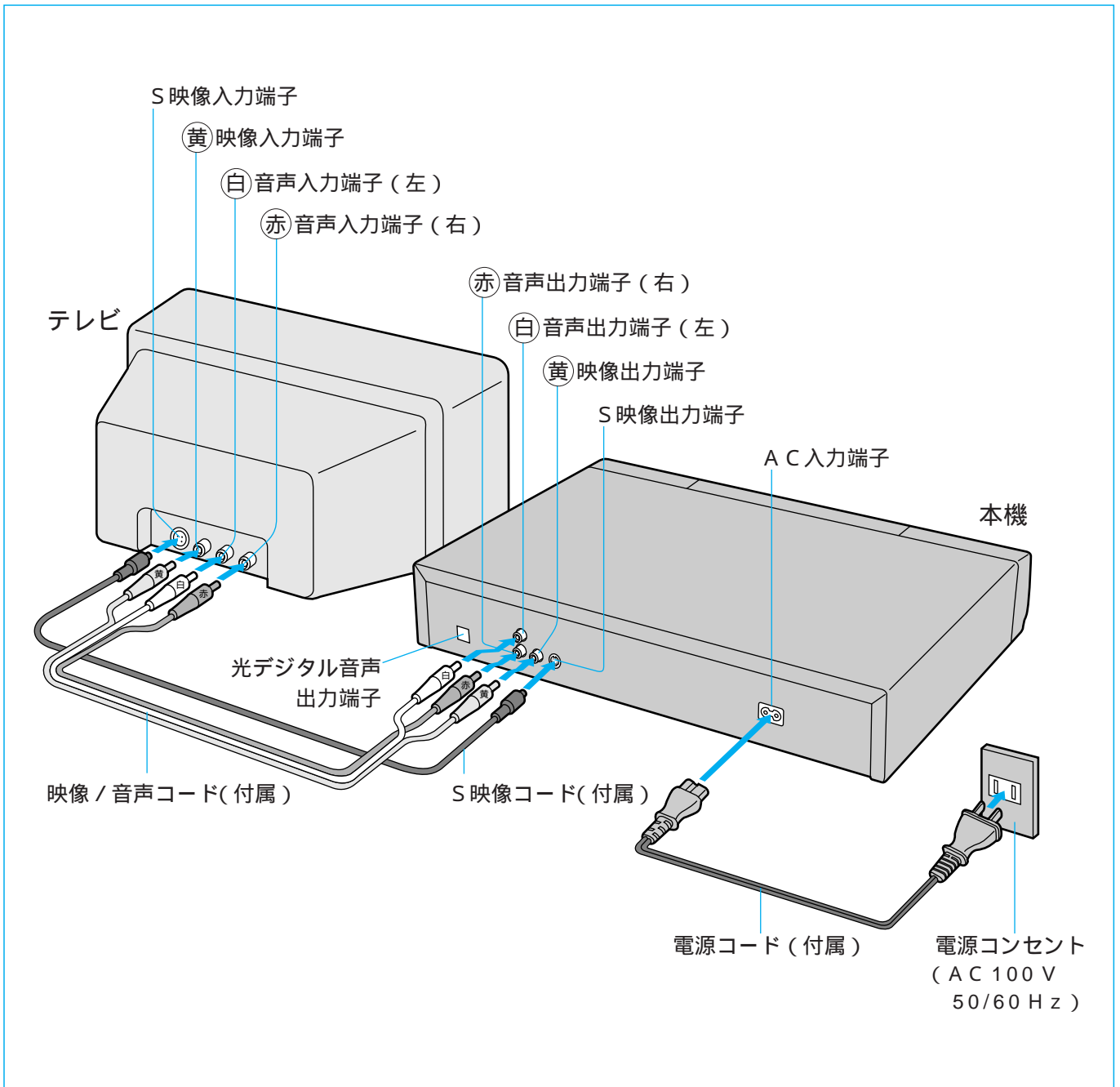

**S映像出力端子とは**  
S（セパレート）映像出力端子は、カラー（C）信号と輝度（Y）信号を分離してテレビに伝えるため、より鮮明な画像を得られます。  
S映像入力端子付きテレビには、S映像コード（付属）の接続をおすすめします。

**光デジタル音声出力端子とは**  
光デジタル音声出力端子は、電気信号を光信号に変えてアンプに伝えるため、「外部からの電氣的な影響を受けない」「雑音の発生を防ぎ外部への影響も少ない」などの特長があります。

## テレビ（モノラル音声）と接続する

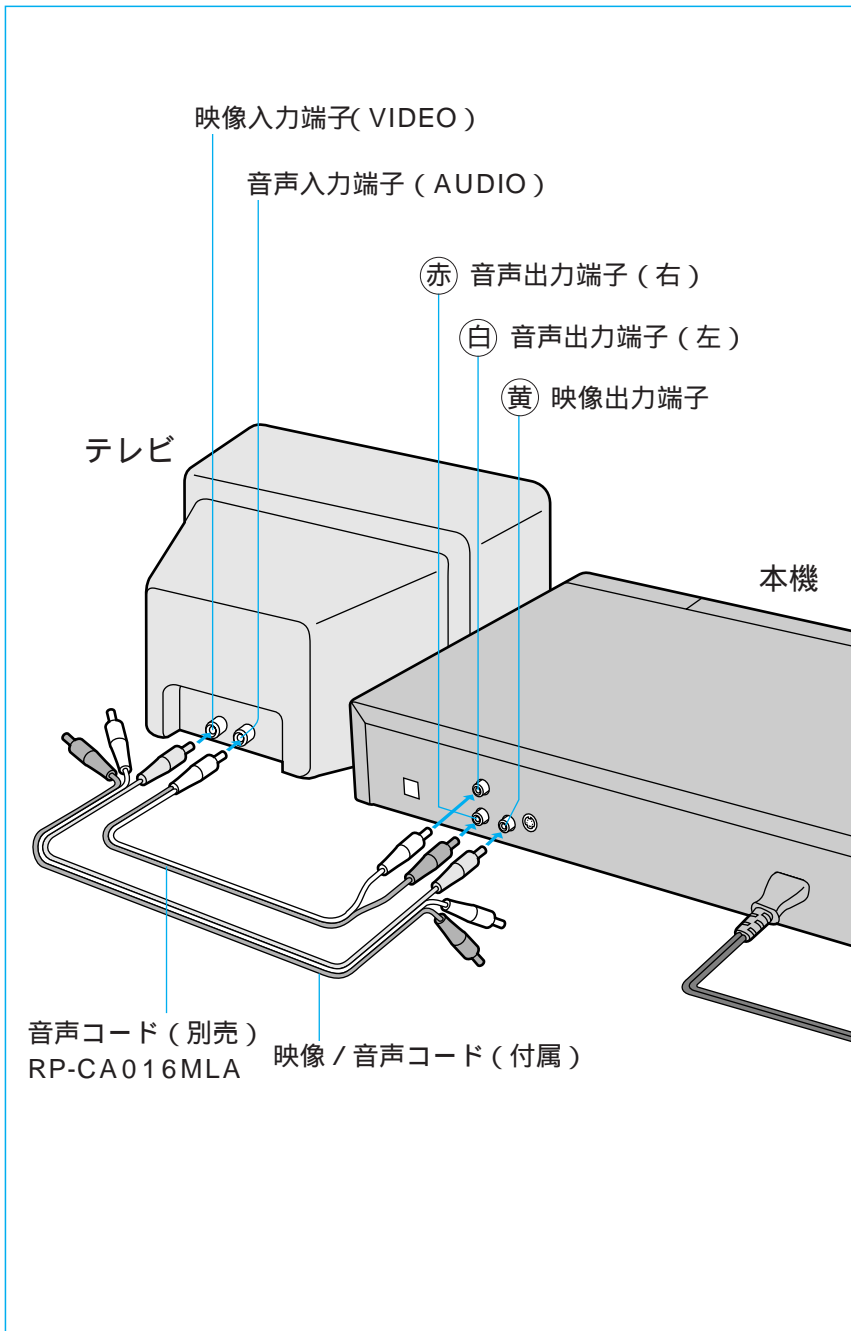

### お知らせ

DVDを再生したときの音量は、テレビ放送などと比較して音量が下がることがあります。この場合、お好みの音量に調整してお楽しみください。

## ヘッドホンを接続する

ステレオ大型プラグのヘッドホン  
を接続する  
接続するときは、音量を下げて  
ください。

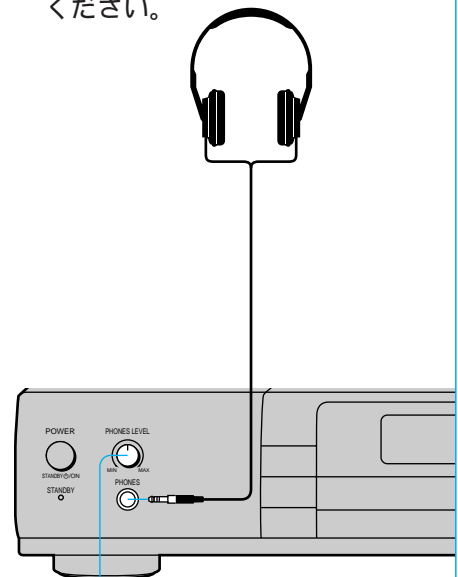

音量を調整するには  
PHONES LEVEL

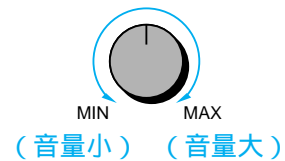

### お願い

ヘッドホンで音声を楽しむときは、耳を刺激するような大きな音量で聞くことはさけてください。

### お願い

ビデオテープレコーダー経由で接続し、DVDを再生したときは、ディスクによっては再生画面がみだれることがありますので、ビデオテープレコーダー経由で接続しないでください。

# 接続のしかた

## 迫力と臨場感ある音声で楽しみたいとき — ドルビーデジタル (AC-3) デコーダーと接続する —

ドルビーデジタルサラウンドで収録されたDVDの再生時は、本機の光デジタル音声出力端子からドルビーデジタルのビットストリームが出力されます。ドルビーデジタルデコーダーに接続することで、映画館やホールにいるような迫力と臨場感ある音声で楽しむことができます。

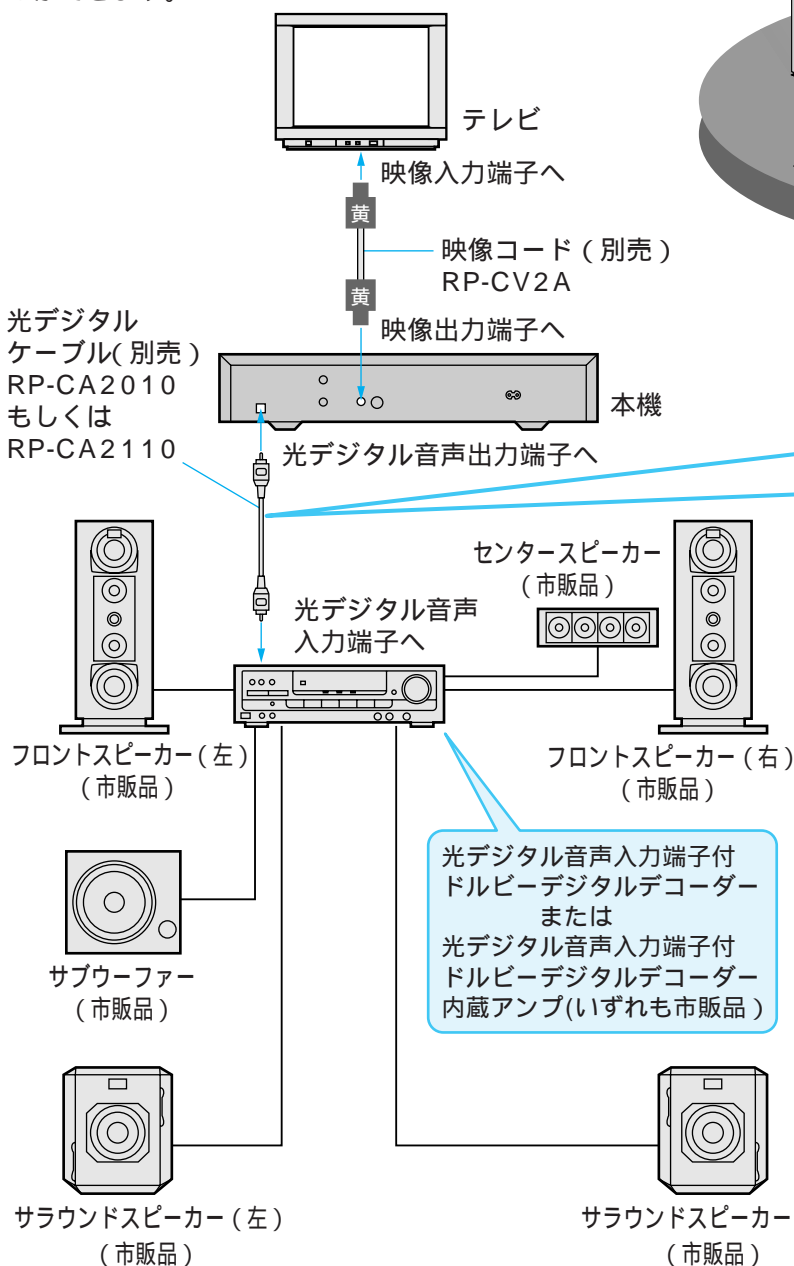
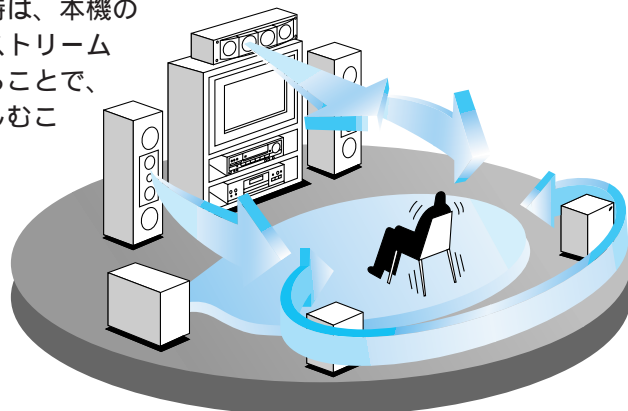

光デジタルケーブルを接続するときは防塵キャップを外し、形状を合わせて、奥までしっかりと差し込んでください。

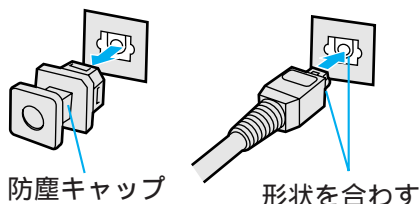

防塵キャップは紛失しないよう保管し、端子を使わないときは、ほこりが付かないようキャップを付けてください。

光デジタル音声入力端子付  
ドルビーデジタルデコーダー  
または  
光デジタル音声入力端子付  
ドルビーデジタルデコーダー  
内蔵アンプ(いずれも市販品)

ドルビーデジタル (AC-3) とは  
ドルビー社の開発したデジタル音声の圧縮技術です。  
ステレオ(2ch)はもちろん、5.1chのサラウンド音声  
にも対応しており、大量の音声データを効率よくディ  
スクに収めることができます。

リニアPCM音声とは  
音楽CDに用いられている信号記録方式です。  
音楽CDでは、44.1kHz/16 bitで記録されているの  
に対し、DVDでは、48 kHz/16 bit ~ 96 kHz/24  
bitで記録されています。



## ドルビーデジタル(AC-3)デコーダーを内蔵していない光デジタル入力端子付アンプと接続する

### デジタル音声出力について

本機の光デジタル音声出力端子 (PCM/AC-3) からは、再生するディスクによって、ドルビーデジタル(AC-3)もしくはリニアPCMが出力されます。(下表参照)

再生するディスク	音声記録方式	光デジタル音声出力
		DVD
	リニアPCM	リニアPCM (48kHz サンプリングのみ)
音楽CD	リニアPCM	リニアPCM (44.1kHz サンプリング)
ビデオCD	MPEG	リニアPCM (44.1kHz サンプリング)

DVDの96kHzサンプリングの音声は、本機の光デジタル音声出力端子から出力されません。

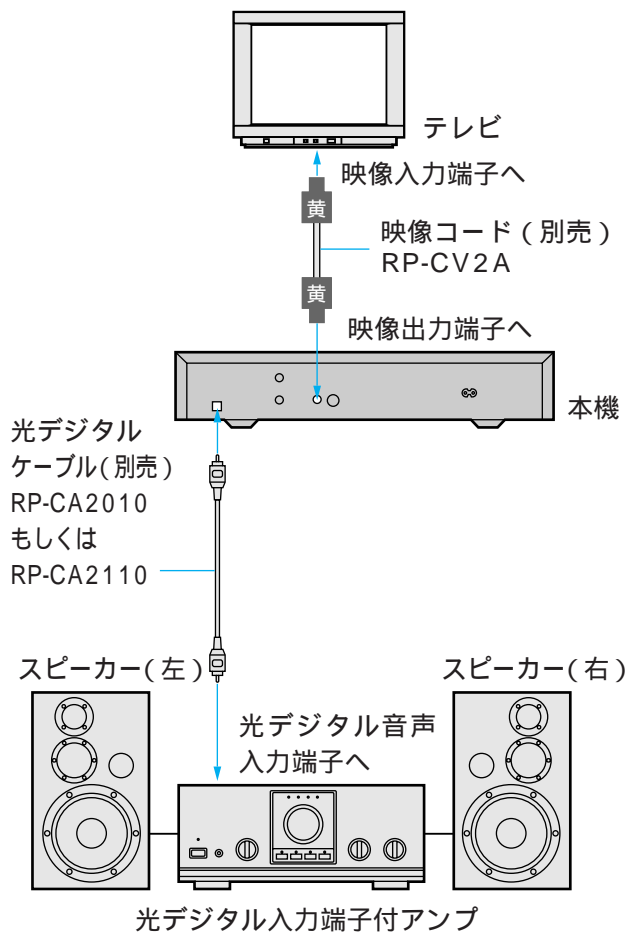

音楽CD / ビデオCDの場合  
通常通りお使いになれます。

### DVDの場合

上記の接続例では、DVDは再生しないでください。DVDを再生すると、耳を刺激するような雑音が発生し、スピーカーを破損するおそれがあります。

DVDを上記の接続例でお使いになるときは、アンプの電源を入れないでください。

## ステレオ装置やドルビープロロジックデコーダーと接続する

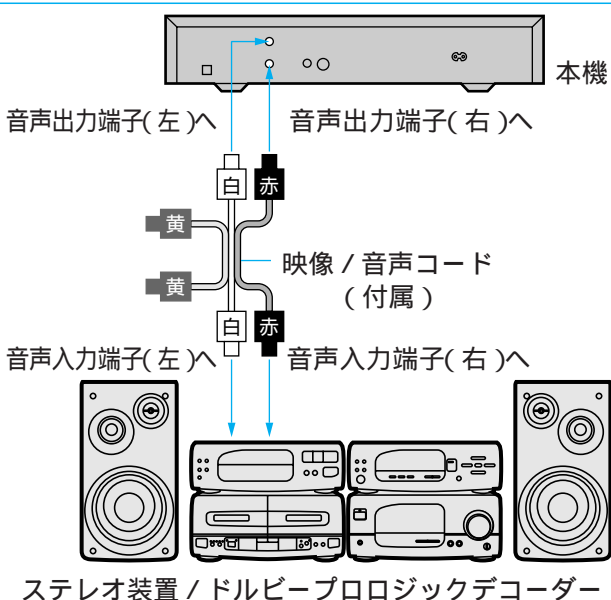

ドルビープロロジックデコーダーと接続したときドルビーデジタルサラウンドで収録されたDVDをドルビープロロジックサラウンドで楽しむことができます。サラウンド音声を楽しむときは、センタースピーカー、サラウンドスピーカーが必要となります。

ドルビーラボラトリーズライセンスコーポレーションからの実施権に基づき製造されています。ドルビー、Dolby、AC-3 および DD (ダブルD記号) は、ドルビーラボラトリーズライセンスコーポレーションの商標です。著作権 1992 年ドルビーラボラトリーズインコーポレーテッド。不許複製。

# 再生してみよう

## ご準備

テレビの電源を入れ、テレビの入力切換を「ビデオ」にする。  
ステレオセットなどと接続しているときは、それらの電源を入れる。

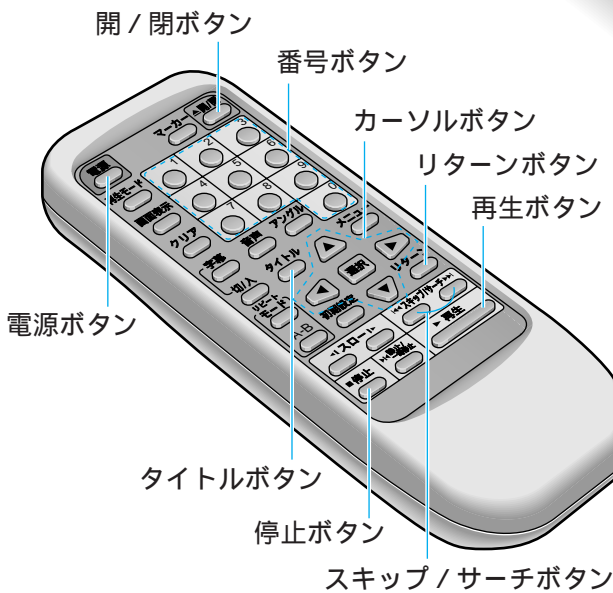
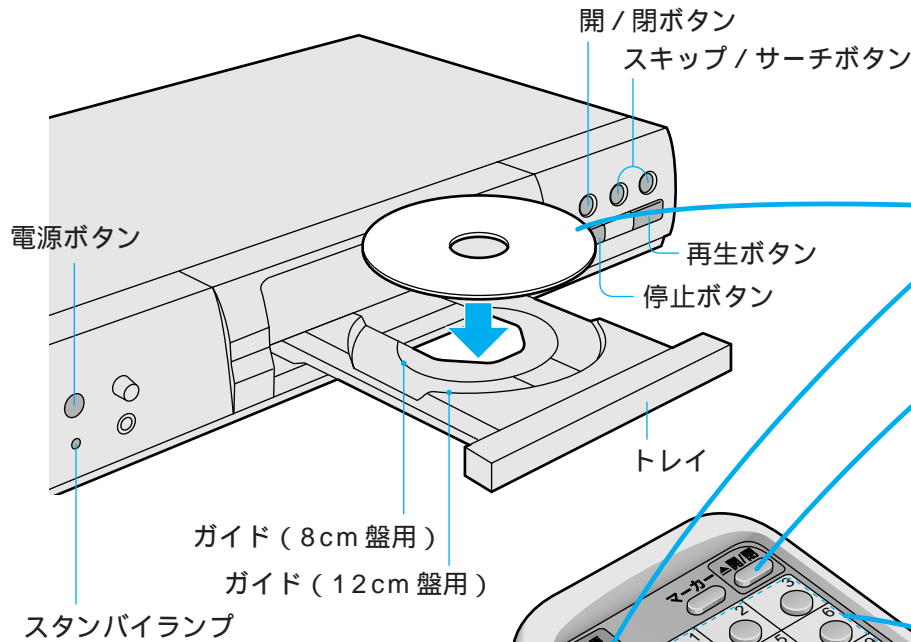

プレイバックコントロールとは  
「プレイバックコントロール付き」などとディスク  
やジャケットに書かれているビデオCDは、テレビ  
に表示されるメニュー画面を見ながら、見たい場面  
や情報を対話形式で選ぶことができます。  
(19 ページ ⑤ の手順を参照)  
19 ページの手順 ⑤⑥ を用いて、再生することを  
ビデオCDの「メニュー再生」と呼びます。

## お知らせ

ボタン操作中、テレビ画面に

“！”が出たときは、本機がその操作を禁止しています。

“！！”が出たときは、ディスクがその操作を禁止しています。

# 1 電源 ボタンを押す

(本機の電源が入り、スタンバイランプが消えます)

# 2 開/閉 ボタンを押す

(トレイが出ます)

テレビ画面の表示

オープン

# 3 ラベル印刷面を上にして、トレイにディスクを置く

# 4 ▶再生 ボタンを押す

(自動的にトレイが閉まり、再生が始まります)

クローズ

開/閉ボタンを押してトレイを閉めたときは、再生ボタンを押してください。

メニュー画面が表示された場合  
メニュー記録されたDVDやプレイバックコントロール付きビデオCDは、メニュー画面が表示されます。

5 6 の手順で見たい項目を選び、再生を始めてください。

例)メニュー記録されたDVDのとき

タイトルメニュー

地理	自然
歴史	都市

例)プレイバックコントロール付きビデオCDのとき

1 東アジア
2 南アジア
3 中近東
4 アフリカ
5 ヨーロッパ

# 5 見たい項目を選ぶ

◀▶▲▼ ボタンまたは 1 ~ 0 ボタンで、

スキップ/サーチボタンを押すと、メニューの続きがある場合、続きのメニューを表示します。(操作に関してはディスクのジャケットもご参照ください)ビデオCDのときは、カーソルボタンが使えません。番号ボタンで見たい項目を選んでください。

例)“都市”を選んだとき

タイトルメニュー

地理	自然
歴史	都市

例)“中近東”を選んだとき

1 東アジア
2 南アジア
3 中近東
4 アフリカ
5 ヨーロッパ

# 6 選択 ボタンを押す

(見たい項目が決定され、再生が始まります)

DVD 再生中はタイトル、メニューまたはリターンボタンを、ビデオCD再生中は、リターンボタンを押すと、メニュー画面に戻すことができます。(操作はディスクにより異なります)

例)

世界の  
**都市**

例)

世界地図  
**中近東**

再生が終了したときは

続けて再生しないときは、節電のため、電源ボタンを押して、本機の電源を切ってください。

電源を切らなくても、停止状態で約30分経過すると、自動的に本機の電源が切れます。

(オートパワーオフ)

お願い

ディスクは、ガイドに合わせて置いてください。トレイには、2枚以上のディスクをのせないでください。

テレビ画面にメニューが出ている間は、ディスクは回り続けています。続けて再生しないときは、停止ボタンを押してください。

# 再生してみよう (つづき)

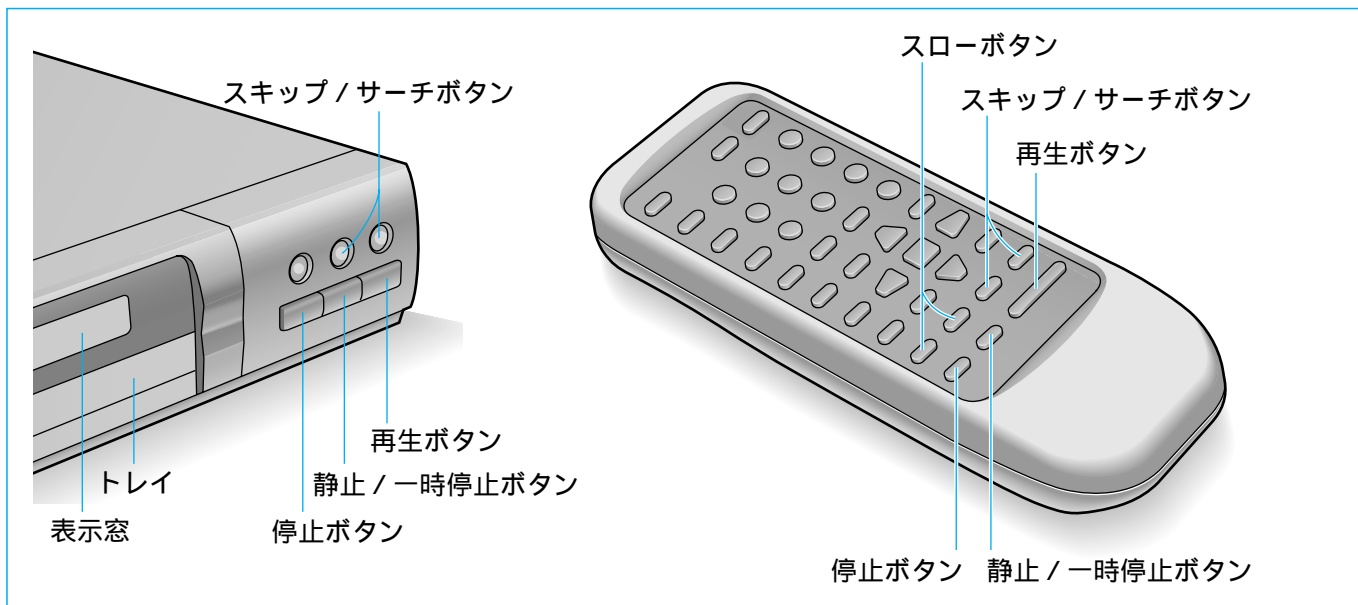

## 再生を止める

再生中、  
停止ボタンを押す

リモコン操作のとき



本体操作のとき

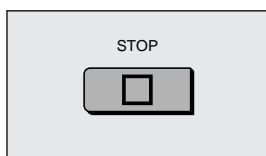

### 続き再生メモリー機能について

本機は、再生中に停止ボタンを押すと、途中で止めたところを記憶します。

停止ボタンを押した後、再生ボタンを押すと、止めたところから再生が始まります。

停止ボタンを押した後、トレイを開けるか、もう一度、停止ボタンを押すと、続き再生メモリー機能は解除されます。

続き再生メモリー機能は、再生中、表示窓に再生経過時間が表示されているディスクにのみ働きます。続き再生メモリー機能が働いているときは、電源を「切」「入」しても解除しません。

## 早送り / 早戻しする

再生中、  
スキップ/サーチボタン  
を押し続ける

リモコン操作のとき

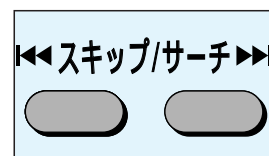

◀◀：戻し方向  
▶▶：送り方向

本体操作のとき

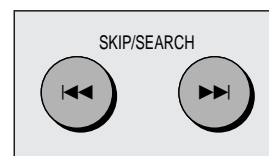

押し続けて約 5 秒間は低速、その後高速になります。指を離すと、通常の再生に戻ります。

### お知らせ

ビデオCDのメニュー再生中、スキップ/サーチボタンを押すと、メニュー画面に戻る場合があります。

## 頭出しする

再生中、  
スキップ/サーチボタン  
をポンと押す

◀◀：戻し方向  
▶▶：送り方向

押した回数だけ場面や曲を  
とびこします。  
戻し方向に1回押すと、  
再生中のチャプター/  
トラックの先頭に戻ります。

リモコン操作のとき

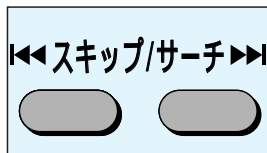

本体操作のとき

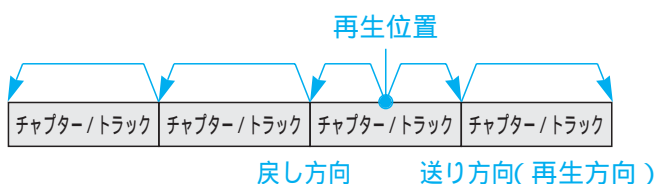
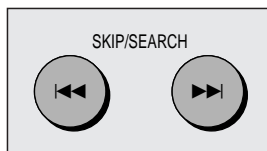

### お知らせ

ビデオCDのメニュー再生中、スキップ/サーチボタンを押すと、メニュー画面に戻る場合があります。

## 静止（一時停止）する

再生中、  
静止/一時停止ボタン  
を押す

再生ボタンを押すと、  
通常の再生に戻ります。

リモコン操作のとき



本体操作のとき

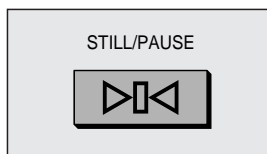

## コマ送り再生する

DVD

ビデオCD

静止中、  
静止/一時停止ボタン  
を押す

押すたびに、  
1コマずつ再生します。  
再生ボタンを押すと、  
通常の再生に戻ります。

リモコン操作のとき



本体操作のとき



## スロー再生する

DVD

ビデオCD

再生または静止中、  
スローボタンを押す

◀：戻し方向  
▶：送り方向

リモコン操作のみ

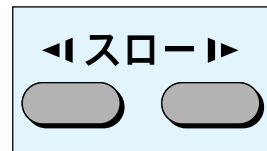

静止/一時停止ボタンを押  
すと、静止します。  
再生ボタンを押すと、  
通常の再生に戻ります。

### お知らせ

DVDの逆スロー再生は、不連続コマ戻しとなります。  
ビデオCDは逆スロー再生できません。

## メニュー再生機能を使わない再生

ビデオCD

### 1 メニュー画面表示中（19ページ<sup>4</sup>参照） 停止ボタンを押す

（表示窓の“PBC”が消えます）

### 2 番号ボタンで、 希望のトラック番号を入力する

トラック番号は、ディスクのジャケット  
などを参照してください。

### 3 再生ボタンを押す

（再生が始まります）

“メニュー再生”に戻るときは  
停止ボタンを押して、再生を止め、メニューボタン  
を押してください。  
（表示窓の“PBC”が点灯し、テレビ画面にメニ  
ューが表示されます）  
19ページ<sup>5</sup><sup>6</sup>の手順を行ってください。

# 好きなところを選び再生する (ダイレクト再生)

ディスクに記録されているメニュー画面の番号やタイトル/チャプター/トラック/タイムを使って、見たい(聞きたい)ところを選び再生することができます。

## DVD のとき

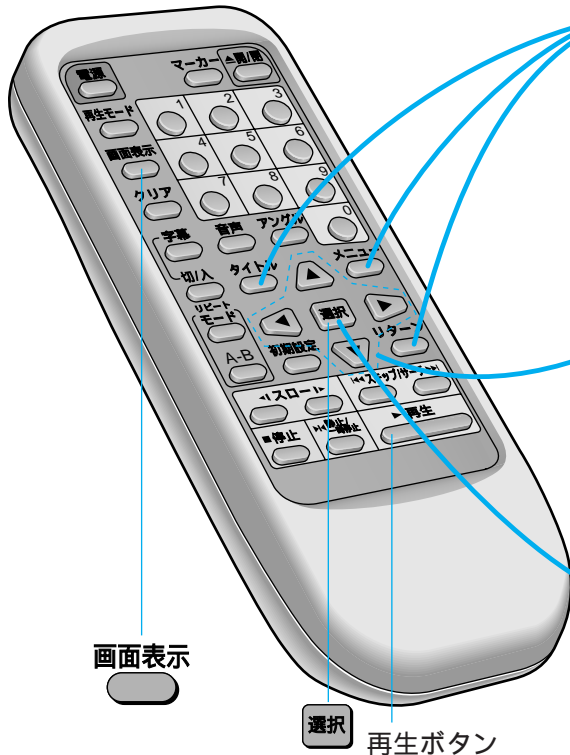

**1** 再生中、**タイトル** **メニュー** または **リターン** ボタンを押す  
(メニュー画面が表示されます)  
ディスクにより機能するボタンが異なります。

テレビ画面の表示例)メニュー記録されたDVDのとき

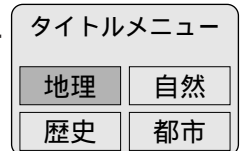

**2** ◀▶▲▼ ボタン または 0<sup>1</sup>~0<sup>0</sup> ボタンで、見たい項目を選ぶ

例) "都市"を選んだとき

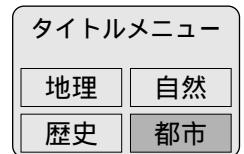

**3** **選択** ボタンを押す  
(見たい項目が決定され、再生が始まります)

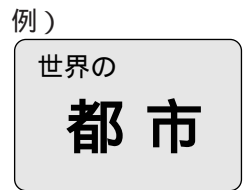

### お知らせ

DVDの場合、以下の方法でダイレクト再生することもできますが、ディスクにより、ディスクのジャケットなどに書かれている番号(メニュー画面に表示される番号)と画面表示ボタンで指定できるタイトル番号とは一致しないときがあります。

1 再生中、**画面表示** ボタンを押す  
(現在の再生状態が表示されます)  
もう一度押すと、表示が消えます。

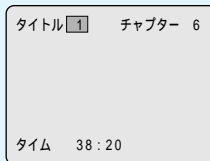

2 ◀▶▲▼ ボタンで、  
タイトル/チャプター/タイムの  
いずれかを選ぶ

(例)チャプターを選んだとき

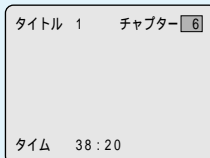

(例)タイムを選んだとき

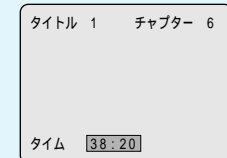

3 0<sup>1</sup>~0<sup>0</sup> ボタンで、  
番号を変更する

(例)チャプター番号を12に変更するときは  
0<sup>1</sup>0<sup>2</sup>を押す

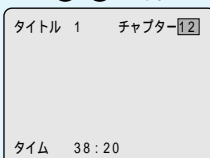

(例)タイムを43:15に変更するときは  
0<sup>4</sup>0<sup>3</sup>0<sup>1</sup>0<sup>5</sup>を押す

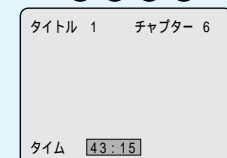

4 **選択** ボタンを押す  
再生ボタンを押しても再生が始まります。  
タイトルを変更したときは、自動的にそのタイトルのチャプター1から再生が始まります。

## ビデオCD / 音楽CD のとき

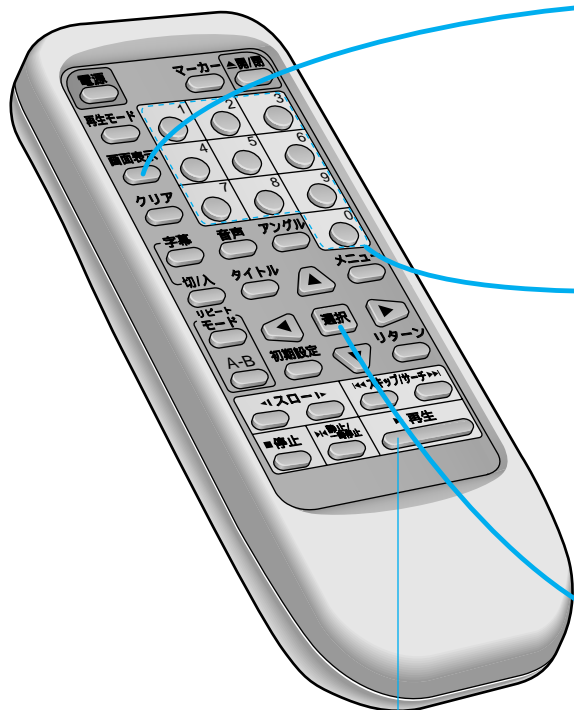

再生ボタン

1

再生中、  
**画面表示** ボタンを押す

(現在の再生状態が表示  
されます)  
もう一度押すと、表示  
が消えます。

テレビ画面の表示

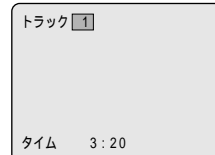

2

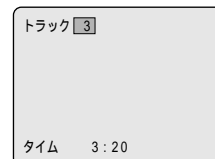
**1**~**0** ボタンで、  
番号を変更する

## お知らせ

番号は、ディスクのジャケットなどを参照  
してください。

3

**選択** ボタンを押す

(指定したところから再生が始まります)

## お知らせ

ディスクにない番号に変更すると、テレビ画面に「選択された番号はありません」と表示されます。DVDの場合、タイムを変更し、再生ボタンを押しても、受け付けないものがあります。再生中、表示窓に再生経過時間が表示されていないDVDは、タイムの変更ができません。

DVDのメニュー再生中は、ディスクによってはダイレクト再生できない場合があります。ビデオCDのメニュー再生中は、ダイレクト再生できません。ビデオCDや音楽CDの場合、タイムは選べません。(トラック番号のみ)

# 繰り返し再生する (リピート再生 / A - Bリピート再生)

お気に入りの映像や音声があれば、繰り返して再生することができます。

## 繰り返し再生する (リピート再生)

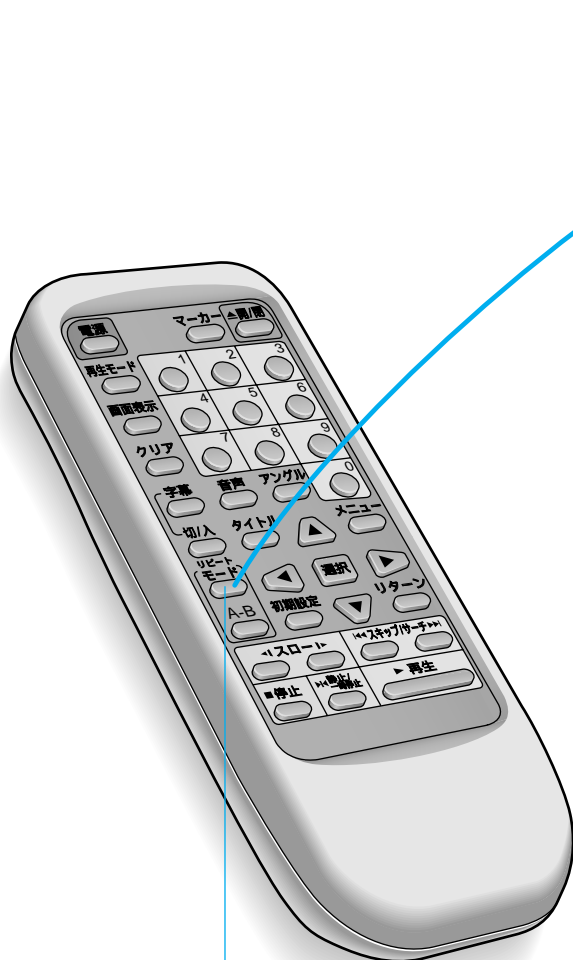

リピートモードボタン

再生中、  
**リピートモード** ボタンを押す

(押すごとにテレビ画面の表示が切り換わり、それぞれの繰り返し再生を始めます)

DVDの場合

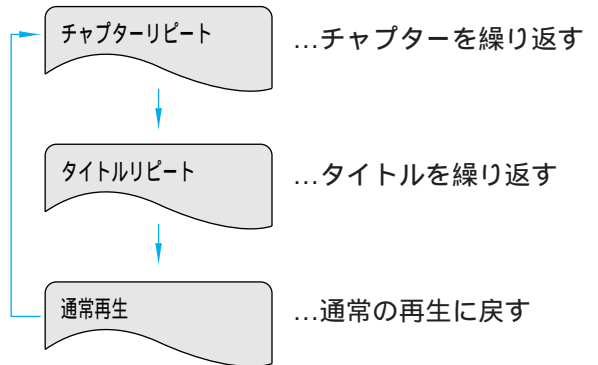

ビデオCD / 音楽CDの場合

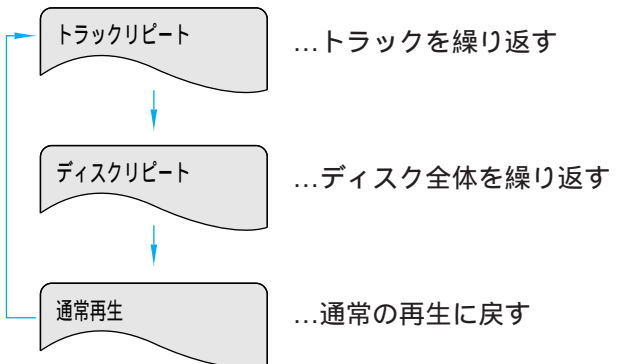

### ご参考

CHAPTER / TITLE リピート再生とは (DVD)

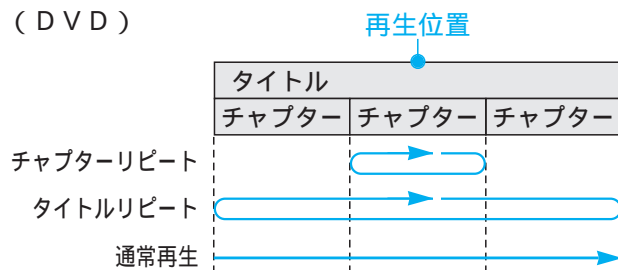

TRACK / DISK リピート再生とは (ビデオCD / 音楽CD)

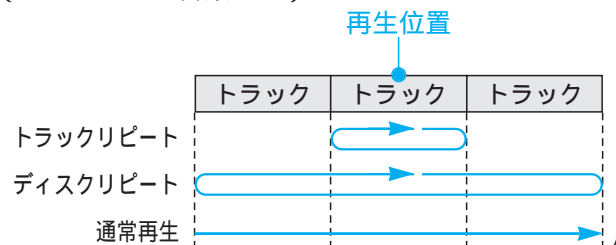

### お知らせ

リピート再生が働かないDVDもあります。再生中、表示窓に再生経過時間が表示されていないディスクは、リピート再生できません。

通常の再生に戻すときはテレビ画面に“通常再生”と表示されるまで、リピートモードボタンを押します。



## 指定した2点間を繰り返し再生する (A - B リpeat再生)

テレビ画面の表示

1

再生中、  
A-B ボタンを押す

(開始場所Aが指定されます)

A-

2

もう一度、  
A-B ボタンを押す(終了場所Bが指定され、  
A B間の繰り返し再生が  
始まります)

A-Bリpeat

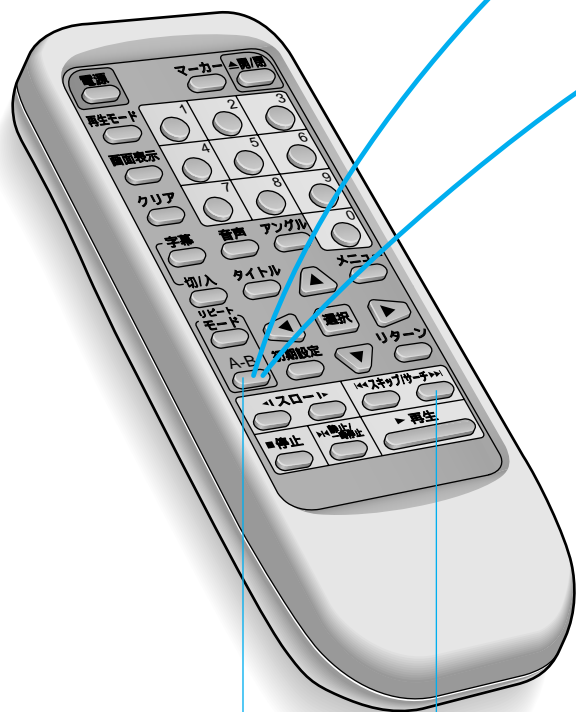

A-B リpeatボタン

スキップ/サーチボタン

## お知らせ

スキップ/サーチボタン(送り方向のみ)を押し続けて、早送りした後、終了場所Bを指定することもできます。

## ご参考

A - B リpeat再生とは

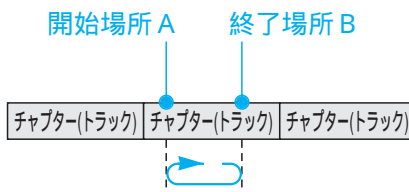

A - B リpeat再生は、同一チャプター(トラック)内でのみ働きます。

## お知らせ

A - B リpeat再生は、A B間の前後の字幕が表示されないことがあります。  
再生中、表示窓に再生経過時間が表示されていないDVDは、A - B リpeat再生できません。

通常の再生に戻すときは  
A - B リpeatボタンを  
押します。  
(テレビ画面に“通常再生”と  
表示されます。)

テレビ画面の表示

通常再生

# 好きな順に再生する (プログラム再生) ビデオCD 音楽CD

ディスクに記録されているトラックを、見たい(聞きたい)順に予約して再生することができます。

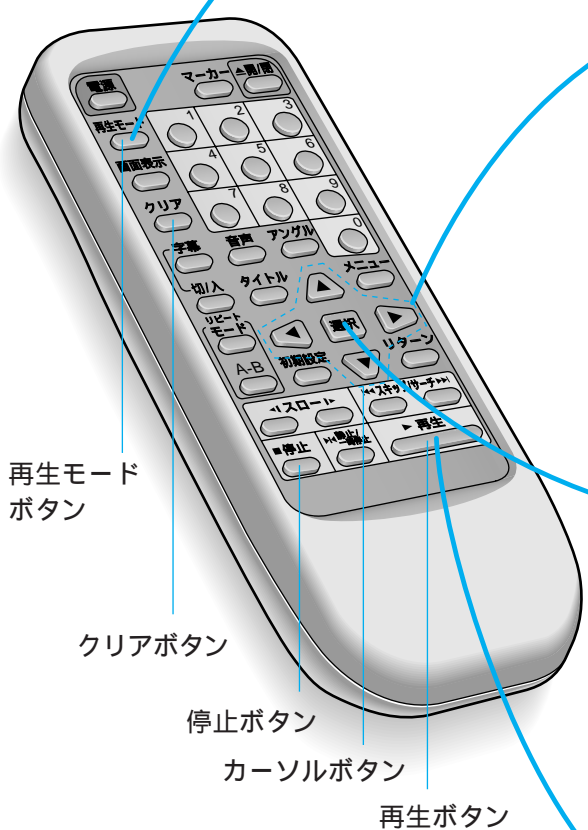

**1** 停止中、再生モードボタンを押す  
(プログラム再生画面が表示されます)

**2** 予約したいトラック番号を選ぶ

**3** 選択ボタンを押す  
(選んだ番号が記憶されます)

**4** ▶再生ボタンを押す  
(予約した順に再生が始まります)

テレビ画面の表示

プログラム再生  
曲を選んでください

1	6	11	16
2	7	12	17
3	8	13	
4	9	14	
5	10	15	

▶

プレイボタンでプログラム再生スタート

お知らせ

テレビ画面に“▼”や“▶”が表示されているときは、トラック番号に続きがあります。その方向のカーソルボタンを押すごとに、続きが表示されます。

プログラム再生  
曲を選んでください

1	6	11	16
2	7	12	17
3	8	13	
4	9	14	
5	10	15	

▶

プレイボタンでプログラム再生スタート

プログラム再生  
曲を選んでください

1	6	11	16
2	7	12	17
3	8	13	
4	9	14	
5	10	15	

▶

プレイボタンでプログラム再生スタート

予約したすべての再生が終了したときは停止して、プログラム再生画面に戻ります。

通常の再生に戻すには  
停止ボタンを押してプログラム再生を止め、再生モードボタンを押します。  
再生ボタンを押すと、止めたところから通常の再生が始まります。(予約番号はそのまま記憶されます)

予約を1つずつ取り消すには  
停止ボタンを2回押して、プログラム再生画面を表示します。クリアボタンを押すごとに、最後に予約したものから順に取り消されます。

予約をすべて取り消すときは  
電源を切るか、本機からディスクを取り出すと、すべて取り消されます。

# 再び見たい場面を記憶する

( マーカー )

DVD

再び見たい場面にマークを付けておくと、いつでもそこから再生を始められます。

## マークを付ける

- 再生中、**マーカー** ボタンを押す  
( マーカー画面が表示されます )

テレビ画面の表示

マーカー  
\* \* \*

選択 ボタンでマークできます

- 記憶したい場で、**選択** ボタンを押す  
最大3カ所までマークできます。

マーカー  
1 \* \*

選択 ボタンでマークできます

## マークを付けた場面を呼び出す / 取り消す

- 再生中、マーカー画面が表示されていない場合は、**マーカー** ボタンを押す  
( マーカー画面が表示されます )

マーカー  
1 2 3

選択 ボタンでマーク再生  
クリア ボタンでマーククリア

- ◀▶ ボタンで、**マーク番号**を選ぶ

マーカー  
1 2 3

選択 ボタンでマーク再生  
クリア ボタンでマーククリア

選んだマーク番号を再生するときは  
選択ボタンを押します。  
( 選んだマーク場面まで戻り、再生が始まります )

選んだマーク番号を取り消すときは  
クリアボタンを押します。  
( 選んだマーク場面が取り消されます )

マーカー  
1 3

選択 ボタンでマーク再生  
クリア ボタンでマーククリア

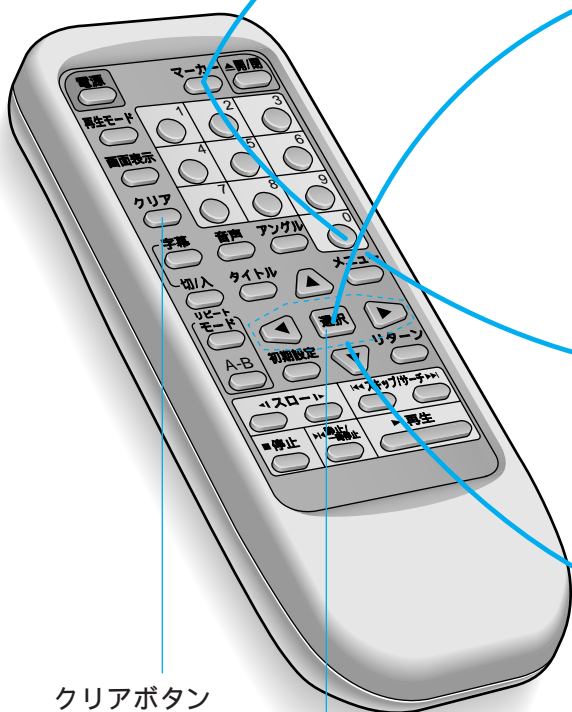

クリアボタン

選択ボタン

### お知らせ

マーカーを付けた場所によっては、字幕が表示されないことがあります。  
再生中、表示窓に再生経過時間が表示されていないDVDは、マーカー機能が使えません。  
電源を切るか、本機からDVDを取り出すまで、マーク番号は記憶されています。

もっと使う

# 音声言語を切り換える (マルチ音声) DVD

複数の音声言語が記録されている DVD は、再生中、音声言語を切り換えることができます。

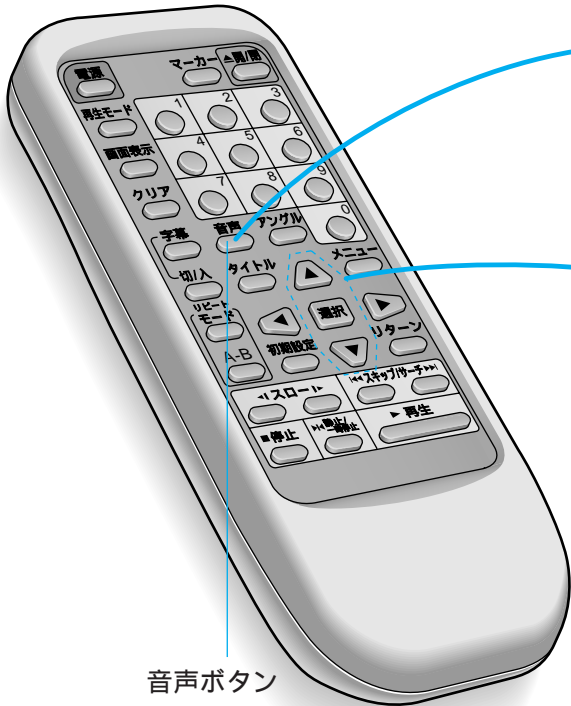

**1** 再生中、**音声** ボタンを押す  
(現在再生中の音声番号が表示されます)

テレビ画面の表示  
音声：1  
こんにちは

**2** **▲▼** ボタンで、**好みの言語にする**  
数回押して、希望の言語にならないときは、その言語がディスクに記録されていません。音声ボタンを押すと、表示が消えます。

音声：1  
こんにちは

音声：3  
Hello, everyone

**お知らせ**  
電源投入時およびディスク交換時は、初期設定 (P.33 ページ) で設定されている言語になります。その言語がディスクにないときは、ディスクで決められている言語になります。

# カラオケソフトのボーカルを「切」「入」する DVD ビデオCD



**1** 再生中、**音声** ボタンを押す  
(現在再生中の音声状態が表示されます)

**2** **◀▶▲▼** ボタンで、**音声を切り換える**  
音声ボタンを押すと、表示が消えます。

DVD(カラオケ)のとき	ビデオCDのとき
音声：1 ボーカル 切	音声：ステレオ
音声：1 ボーカル 切	音声：ステレオ
音声：1 ボーカル 入	音声：R
	音声：L

**お知らせ**  
音楽 CD は、ボーカルの「切」「入」ができません。

# 字幕言語を切り換える (マルチ字幕)

DVD

複数の字幕言語が記録されている DVD は、再生中、字幕言語を切り換えることができます。

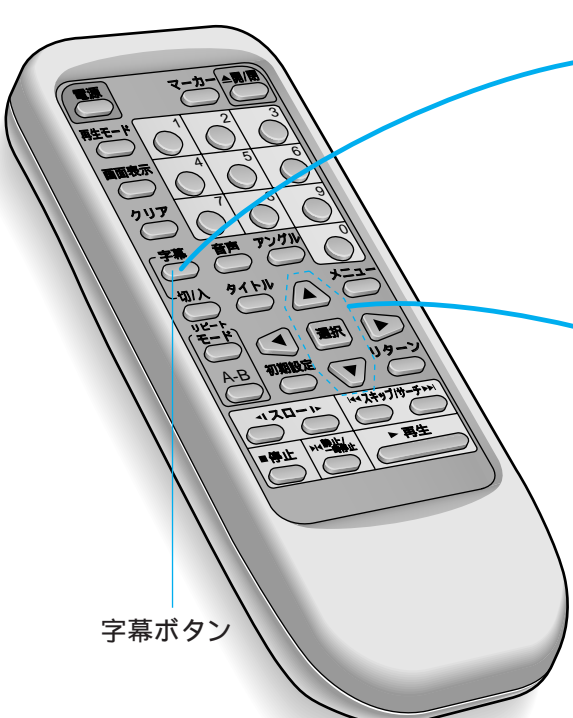

**1** 再生中、**字幕** ボタンを押す  
(現在再生中の字幕番号が表示されます)

テレビ画面の表示  
字幕 : □□入  
愛してるよ

字幕言語が記録されていないときは、字幕番号が“\*\*”で表示されます。

**2** ▲▼ ボタンで、好みの言語にする

数回押して、希望の言語にならないときは、その言語がディスクに記録されていません。字幕ボタンを押すと、表示が消えます。

字幕 : 1  
愛してるよ

字幕 : 3  
I Love you

字幕ボタン

**お知らせ**  
電源投入時およびディスク交換時は、初期設定 (P.33 ページ) で設定されている言語になります。その言語がディスクにないときは、ディスクで決められている言語になります。字幕言語を変更しても、すぐに切り換わらない場合があります。

# 字幕を消す / 表示する

DVD

再生中、字幕を消したり、表示したりすることができます。

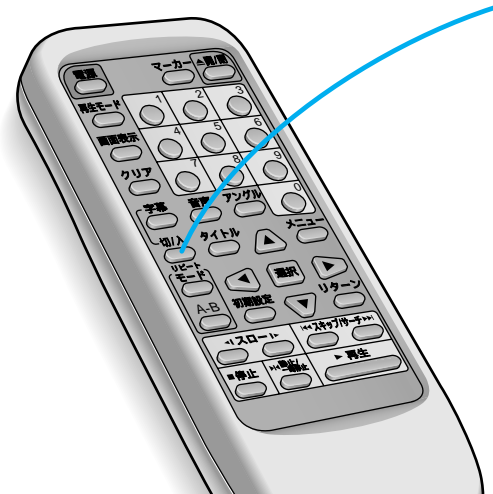

再生中、**切/入** ボタンを押す

押すごとに、テレビ画面の表示が「切」「入」と切り換わります。

テレビ画面の表示  
字幕 : □□入

字幕 : □□切

もっと使う

# アングル（角度）を切り換える DVD

複数のアングルから撮影された場面が記録されているDVDは、アングルを切り換えることができます。本書では、アングルの一般的な切り換えかたを紹介します。



アングルボタン

**1** 再生中、**アングル** ボタンを押す  
(アングル番号が表示されます)

**2** **△▽** ボタンで、**好みのアングルにする**  
アングルボタンを押すと、表示が消えます。

テレビ画面の表示

アングル : 1  

アングル : 3  



アングル : 2  

**お知らせ**

マルチアングル機能は、複数のアングルが記録されているディスクに働きます。表示窓に“ANGLE”が点灯しているDVDは、アングルを切り換えることができます。

# タイトルを切り換える DVD

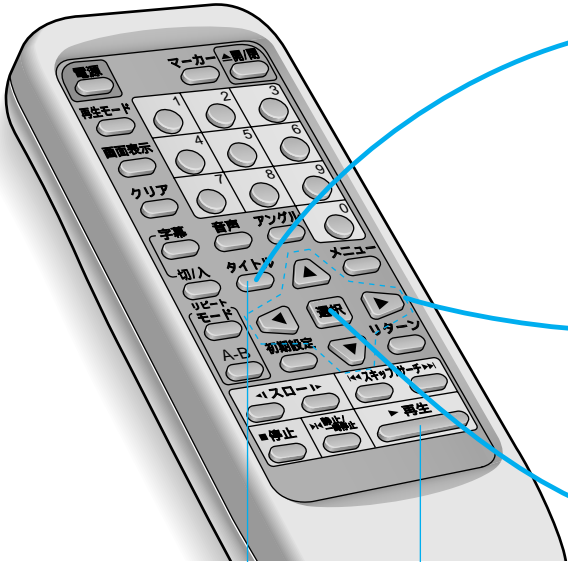
複数のタイトルが入っているDVDは、タイトルメニューからお好みのタイトルを選び再生することができます。



タイトルボタン    再生ボタン

**1** 再生中、**タイトル** ボタンを押す  
(タイトルメニューが表示されます)  
もう一度押すと、タイトルメニューを呼び出した場面まで戻り、そこから再生されます。

**2** **◀▶△▽** ボタンで、**好みのタイトルにする**

**3** **選択** ボタンを押す  
(再生が始まります)  
再生ボタンを押しても、再生が始まります。

テレビ画面の表示

タイトル    メニュー  

地理	自然
歴史	都市

タイトル    メニュー  

地理	自然
歴史	都市

# DVDメニューを使う

DVD

DVDによっては、DVDメニューと呼ばれる特別なメニューが準備されているものがあります。例えば、複雑な内容で編集されたDVDでは、ガイドメニューが準備されたり、多言語で収録されたDVDでは、音声や字幕の言語メニューが準備されるでしょう。

これらのメニューをDVDメニューと呼び、本書では、DVDメニューの一般的な操作方法を紹介します。

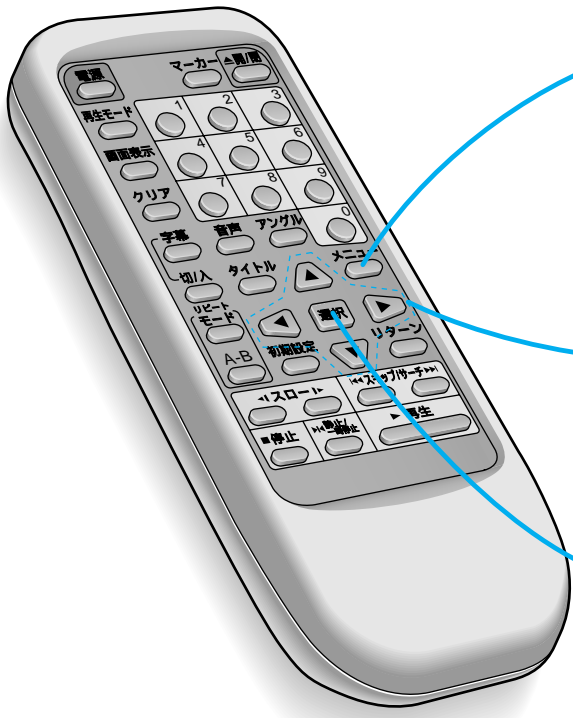

**1** 再生中、**メニュー** ボタンを押す  
(DVDメニューが表示されます)  
もう一度押すと、DVDメニューを呼び出した場面まで戻り、そこから再生されます。

**2** **◀▶▲▼** ボタンで、**項目を選ぶ**  
例) オーディオを選んだとき

**3** **選択** ボタンを押す  
(選んだ項目が決定されます)  
次々とメニューを表示するときは、**2** **3** を繰り返します。

テレビ画面の表示例)

DVDメニュー	
1.	サブタイトル
2.	オーディオ
3.	アングル

DVDメニュー	
1.	サブタイトル
2.	オーディオ
3.	アングル

# 初期設定を変更する

工場出荷時（[33](#)、[34](#) ページ）にあらかじめ設定されている初期設定を変更することができます。  
例えば、英語の音声で DVD を再生したいときは、以下の操作で「**2** 音声の言語」を変更してください。  
（初期設定は、電源を切っても、次に変更するまで記憶されます）

**1** 停止中、初期設定 ボタンを押す  
（初期設定画面が表示されます。）



**2** **▲▼** ボタンまたは **1** ~ **6** ボタンで、設定したい項目を選ぶ  
**1** - **6** のいずれかを選んでください。

**3** **選択** ボタンを押す  
（選んだ項目の内容が表示されます  
[33](#) ページ）

## 「**1** 視聴制限」

お子様などに見せたくない成人向け DVD ソフトの再生を禁止することができます。ディスクのラベル印刷面などに例えば“成人向け”と書かれていても、ディスクに視聴制限レベルが記録されていない場合、視聴制限は働かず再生を禁止できません。

## 「**2** 音声の言語」

お好みの音声言語で再生することができます。  
（選んだ言語がディスクにないときは、ディスクで決められている言語になります）

## 「**3** 字幕の言語」

お好みの字幕言語で再生することができます。  
（選んだ言語がディスクにないときは、ディスクで決められている言語になります）

## 「**4** 接続するテレビ」

接続したテレビ画面のサイズ（4：3または16：9）を設定できます。

## 「**5** オンスクリーン」

ボタン操作したときの“再生”や“オープン”などのメッセージをテレビ画面に常に表示させたり、消したりすることができます。

## 「**6** メニューの言語」

以下の2種類のメッセージをお好みの言語に設定することができます。  
オンスクリーンの言語：“プログラム再生”などで使われる画面メッセージ  
ディスクメニューの言語（[34](#) ページ）：ディスクに収録されている“DVDメニュー”などで使われる画面メッセージ



# 4

▲▼ ボタンで、

## 設定したい内容を選ぶ

工場出荷時：テレビ画面中の

① を選んだとき

視聴制限  
視聴できるレベルを選んでください

- 1 チャイルドソフトのみ再生する
- 2 アダルトソフトは再生しない
- 3 すべて再生する

リターンボタンで戻る

子供向けの DVD ソフトのみ再生したいとき選ぶ  
(成人向け / 一般向けソフトの再生を禁止する)

一般向けと子供向けの DVD ソフトのみ再生したいとき選ぶ  
(成人向けソフトの再生を禁止する)

すべての DVD ソフト (成人向け / 一般向け / 子供向け) を再生したいとき選ぶ

② を選んだとき

音声の言語  
音声の言語を選んでください

日本語

ENGLISH

オリジナル

その他 \*\*\*\*

リターンボタンで戻る

日本語の音声で再生したいとき選ぶ

英語の音声で再生したいとき選ぶ

ディスク内の最優先言語の音声で再生したいとき選ぶ

日本語、英語、オリジナル以外の音声で再生したいとき選ぶ  
「その他 \*\*\*\*」を選んだときは、番号ボタンで 35 ページの言語番号 (4 ケタ) を入力してください。

③ を選んだとき

字幕の言語  
字幕の言語を選んでください

オート

日本語

ENGLISH

その他 \*\*\*\*

リターンボタンで戻る

「② 音声の言語」で選んだ言語に字幕の言語を自動設定します。  
音声で「② 音声の言語」で設定された言語で再生されたときは、字幕を表示しません。  
音声で「② 音声の言語」で設定された言語で再生されなかったときは、その言語で字幕を表示します。

日本語の字幕で再生したいとき選ぶ

英語の字幕で再生したいとき選ぶ

オート、日本語、英語以外の字幕で再生したいとき選ぶ  
「その他 \*\*\*\*」を選んだときは、番号ボタンで 35 ページの言語番号 (4 ケタ) を入力してください。

④ を選んだとき

接続するテレビ  
接続するテレビとワイドソフト視聴時の設定をしてください

4:3 

4:3 

16:9 

リターンボタンで戻る

従来サイズのテレビに接続したときに選ぶ  
ワイドソフトは、レターボックス (上下に黒い帯のある画面) で再生されます。

従来サイズのテレビに接続したときに選ぶ  
パン & スキャン (左右の切れた画面) 指定のあるワイドソフトは、パン & スキャンで再生されます。  
(パン & スキャン指定のないワイドソフトは、レターボックスで再生されます)

ワイドテレビに接続したときに選ぶ  
ワイドソフトは、フル画面で再生されます。  
(ワイドテレビの画面モードを“フル”にしてください)

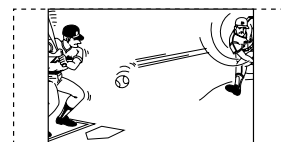

⑤ を選んだとき

オンスクリーン  
オンスクリーンの設定をしてください

入

切

リターンボタンで戻る

ボタン操作するたびにメッセージをテレビ画面に表示させたいとき選ぶ

ボタン操作してもメッセージをテレビ画面に表示させないとき選ぶ

⑥ を選んだとき

メニューの言語  
オンスクリーンの言語を選んでください

日本語

ENGLISH

リターンボタンで戻る

日本語のメッセージで表示したいとき選ぶ

英語のメッセージで表示したいとき選ぶ

必要なとき

(次ページへ続く)

# 初期設定を変更する (つづき)

5

**選択** ボタンを押す

- 「② 音声の言語」
  - 「③ 字幕の言語」
  - 「④ 接続するテレビ」
  - 「⑤ オンスクリーン」
- 設定が完了し、初期設定画面へ戻ります。
- 「① 視聴制限」
  - 「⑥ メニューの言語」
- 設定につづきがあります。  
⑤の手順へお進みください。

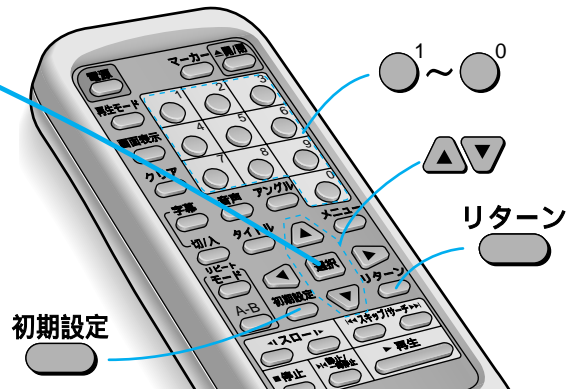

6

「① 視聴制限」のつづき

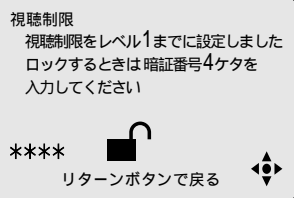

設定内容をロックしないときは

- 1 **リターン** ボタンを押す  
(設定が終了し初期設定画面に戻ります)

設定内容をロックするときは

☑️ロックすると、正しい暗証番号を入力しない限り、設定内容の変更はできなくなります。

- 1 **1~0** ボタンで暗証番号(4ケタ)を入力する

暗証番号は忘れないようにしてください。



- 2 **選択** ボタンを押す

視聴制限  
視聴制限をレベル1までに設定しました  
視聴制限の変更や解除に必要ですから  
必ず覚えておいてください

鍵マークが閉まり、  
ロックされました



- 3 **リターン** ボタンを押す  
(設定が完了し、初期設定画面に戻ります)

「⑥ メニューの言語」のつづき

メニューの言語  
ディスクメニューの言語を選んでください

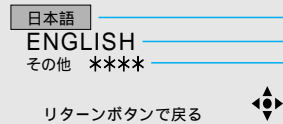

日本語のメッセージで表示したいとき選ぶ  
(工場出荷時)

英語のメッセージで表示したいとき選ぶ

日本語、英語以外のメッセージで表示したいとき選ぶ

- 1 **▲▼** ボタンで設定したい内容を選ぶ  
「その他 \*\*\*\*\*」を選んだときは、番号ボタンで35ページの言語番号(4ケタ)を入力してください。
- 2 **選択** ボタンを押す  
(設定が完了し、初期画面に戻ります)

「① 視聴制限」のロックを解除するときは

- 1 初期設定画面が表示されていなければ **初期設定** ボタンを押す
- 2 **1** ボタンを押し、**選択** ボタンを押す
- 3 **1~0** ボタンで、正しい暗証番号(4ケタ)を入力する
- 4 **選択** ボタンを押す  
(ロックが解除され、手順④の画面が表示されます)

一つ手前のメニューに戻すときは  
**リターン** ボタンを押します。

初期設定を終了するときは  
初期設定画面で **リターン** ボタンを押します。

## 言語番号一覧表

番号	言語名	番号	言語名	番号	言語名
6565	アフアル	7384	イタリア	8376	スロベニア
6566	アプハジア	7387	ヘブライ	8377	サモア
6570	アフリカーンス	7465	日本語	8378	ショナ
6577	アムハラ	7473	イディッシュ	8379	ソマリ
6582	アラビア	7487	ジャワ	8381	アルバニア
6583	アッサム	7565	グルジア	8382	セルビア
6588	アイマラ	7575	カザフ	8385	スンダ
6590	アゼルバイジャン	7576	グリーンランド	8386	スウェーデン
6665	バシキール	7577	カンボジア	8387	スワヒリ
6669	ベロルシア(白ロシア)	7578	カナダ	8465	タミル
6671	ブルガリア	7579	韓国(朝鮮)語	8469	テルグ
6672	ビハール	7583	カシミール	8471	タジク
6678	ベンガル(バングラ)	7585	クルド	8472	タイ
6679	チベット	7589	キルギス	8473	ティグリニア
6682	ブルターニュ	7665	ラテン	8475	トルクメン
6765	カタロニア	7678	リンガラ	8476	タガログ
6779	コルシカ	7679	ラオ	8479	トンガ
6783	チェコ	7684	リトアニア	8482	トルコ
6789	ウェールズ	7686	ラトビア(レット)	8484	タタール
6865	デンマーク	7771	マダガスカル	8487	トウイ
6869	ドイツ	7773	マオリ	8575	ウクライナ
6890	ブータン	7775	マケドニア	8582	ウルドゥー
6976	ギリシャ	7776	マラヤーラム	8590	ウズベク
6978	英語	7778	モンゴル	8673	ベトナム
6979	エスペラント	7779	モルダビア	8679	ヴォラピュック
6983	スペイン	7782	マラッタ	8779	ウォロフ
6984	エストニア	7783	マライ(マレー)	8872	コーサ
6985	バスク	7784	マルタ	8979	ヨルバ
7065	ベルシャ	7789	ビルマ	9072	中国語
7073	フィンランド	7865	ナウル	9085	ズールー
7074	フィジー	7869	ネパール		
7079	フェロー	7876	オランダ		
7082	フランス	7879	ノルウェー		
7089	フリジア	7982	オーリヤ		
7165	アイルランド	8065	パンジャブ		
7168	(スコットランド)ゲール	8076	ポーランド		
7176	ガリチア	8083	パシュト		
7178	グアラニー	8084	ポルトガル		
7185	グジャラト	8185	ケチュア		
7265	ハウサ	8277	レトロロマンス		
7273	ヒンディー	8279	ルーマニア		
7282	クロアチア	8285	ロシア		
7285	ハンガリー	8365	サンスクリット		
7289	アルメニア	8368	シンド		
7365	インターリングア	8372	セルボクロアチア		
7378	インドネシア	8373	シンハラ		
7383	アイスランド	8375	スロバキア		

# 困ったとき!?

次の項目に従って再度点検されても直らないときは、お買い上げの販売店または「お客様ご相談センター」(P.38 ページ)にお問い合わせください。

こんなときは	ここをお確かめください	参照ページ
電源が入らない	電源プラグをコンセントへしっかりと差し込んでください。	14
勝手に電源が切れる	停止状態で約 30 分経過すると自動的に電源が切れます(オートパワーオフ)。再度電源を入れ直してください。	19
再生ボタンを押しても、再生が始まらない、またはすぐに停止する	露付きが発生している。(1 ~ 2 時間放置してください) DVD、ビデオCD、音楽CD以外のディスクは再生できません。 ディスクがよごれているので、きれいにふいてください。 ラベル印刷面を上にして、正しく入れてください。	— 9 9 18・19
映像が映らない	接続を確認してください。 テレビの入力切換を「ビデオ」にしてください。	14 18
音が聞こえない、または聞きづらい	接続を確認してください。 テレビ、ステレオなどの入力切換を正しくしてください。 静止(一時停止) スロー再生中などは聞こえません。	14 — 21
ビデオCDのメニュー再生ができない	プレイバックコントロール付きビデオCD以外は、メニュー再生できません。	19
早送り/早戻しをしたら画像が乱れる	多少乱れが出るがありますが、故障ではありません。	—
各ボタン操作ができない	ディスクによっては、その操作を禁止している場合があります。	—
アングルを変えて見るできない	複数のアングルが記録されていないDVDはアングルを切り換えることができません。また、複数のアングルは特定の場面のみ記録されているものがあります。	30
タイトルを選んでも再生が始まらない	「視聴制限」の設定を確認してください。	32 ~ 34
視聴制限で設定した暗証番号を忘れた	以下の操作で初期設定の内容を工場出荷時に戻してください。 停止状態で、本体の◀◀ ボタンと▶▶ ボタンを押しながら、電源ボタンを3秒以上押し続けてください。 (テレビ画面の“オールクリア”が消えたことを確認してください)	—
字幕が出ない	字幕のっていないDVDは字幕が表示されません。 字幕切/入ボタンを押して「入」にする。	29 29
初期設定で選んだ音声言語、字幕言語にならない	DVDにその音声や字幕がっていないときは、選んでいる言語になりません。	32 ~ 34
4 : 3 (16 : 9) の画像で映らない	お手持ちのテレビに合わせて、「接続するテレビ」の項目を正しく設定してください。	32 ~ 34
ボタン操作したとき、画面メッセージが出ない	「オンスクリーン」を「入」にしてください。	32 ~ 34

こんなときは	ここをお確かめください	参照ページ
希望の言語でメニュー画面のメッセージが出ない	「メニューの言語」を確認してください。	32 ~ 34
音声（または字幕）言語が切り換えできない	複数の言語が入っていないDVDは切り換えできません。 音声（または字幕）切り換え操作では切り換えできないが、メニュー画面等で切り換えできるディスクもあります。	— 31
本体（またはリモコン）でボタン操作できない	電源ボタンを一度、「切」「入」してください。 または電源を切って電源プラグを抜き、もう一度差し込んでください。 (落雷や静電気などの影響により、本機が正常に動作しないことがあります)	—
リモコンで操作できない	乾電池は、⊕ ⊖ を確かめて正しく入れてください。	13
	乾電池が消耗しているので、新しいものに交換してください。	13
	リモコン受信部に向けて操作してください。	13
	リモコン受信部との距離が7m以内のところで操作してください。	13
	リモコン受信部との間にある障害物を取り除いてください。	13

## サービス番号が表示されたら

本機は使用中に異常を検出すると、表示窓にサービス番号を表示します。

サービス番号	本機の状態	処置のしかた
U 1 1	ディスクがよごれている。	きれいにふく。 (処置をしても、表示が消えないときは、修理をご依頼ください)
H は数字を表示します	異常と思われます。 「H」以降の数字は、本機の状態によって変わります。	電源ボタンを一度、「切」「入」してみる。 または電源を切って電源プラグを抜き、もう一度差し込む。 (処置をしても、表示が消えないときは、修理をご依頼ください)

処置をされても「サービス番号」を表示するときは

お買い上げの販売店またはお近くの「修理ご相談窓口」(P.39ページ)に修理をご依頼ください。

修理を依頼されるときは

表示窓のサービス番号をお知らせください。

(例)「H 01」と表示しているときは、「サービス番号、H 01」とお知らせください!

# 保証とアフターサービス (よくお読みください)

修理・お取り扱い・お手入れ

などのご相談は...

まず、お買い上げの販売店へ

お申し付けください

転居や贈答品などでお困りの場合は...

修理は、サービス会社・販売会社の「修理ご相談窓口」へ！  
その他のお問い合わせは、「お客様ご相談センター」へ！

保証書（別添付）

必ず、お買い上げの販売店からお買い上げ日・販売店名などの記入をお確かめのうえ受け取り、よくお読みのあと、保管してください。

保証期間：お買い上げ日から 1 年間

修理を依頼されるとき

36、37 ページの「困ったとき!？」に従ってご確認のあと、直らないときは、まず電源プラグを抜いて、お買い上げの販売店へご連絡ください。

保証期間中は

保証書の規定に従って、出張修理をさせていただきます。

保証期間を過ぎているときは

修理すれば使用できる製品については、ご希望により有料で修理させていただきます。  
ただし、補修用性能部品の最低保有期間は、製造打ち切り後 8 年です。

注) 性能部品とは、その製品の機能を維持するために必要な部品です。

本機は一般家庭用として作られています。  
一般家庭用以外での使用（例えば飲食店などの営業用としての長時間使用など）により故障した場合は、保証期間内でも有料修理とさせていただきます。

お客様ご相談センター

 パナは 365日  
**0120-878-365**

フリーダイヤル（料金無料）

365日 / 受付9時～20時

International Customer Care Center  
海外ご相談センター

Consultation about products of specifications (export models, overseas production models and tourist models)

海外仕様商品 (輸出商品・海外生産品・ツーリスト製品) についてのご相談は

TOKYO ☎ (03)3256-5444

OSAKA ☎ (06)645-8787

所在地、電話番号が変更になることがありますので、あらかじめご了承ください。

0297

# 修 理 ご 相 談 窓 口

## 北 海 道 地 区

札幌 ☎ (011)894-1251  
札幌市厚別区厚別南  
2丁目17-7

旭川 ☎ (0166)31-6151  
旭川市2条通21丁目  
左1号

帯広 ☎ (0155)33-8477  
帯広市西19条南  
1丁目7-11

函館 ☎ (0138)53-7107  
函館市山の手1丁目  
1-15

## 東 北 地 区

青森 ☎ (0177)39-9712  
青森市大字八ッ役  
字矢作1-37

秋田 ☎ (0188)26-1600  
秋田市御所野湯本  
2丁目1-2

岩手 ☎ (0196)39-5120  
盛岡市羽場13地割  
30-3

宮城 ☎ (022)375-2512  
仙台市泉区市名坂  
字清水端59-2

山形 ☎ (0236)41-8100  
山形市流通センター  
3丁目12-2

福島 ☎ (0243)34-1301  
福島県安達郡本宮町  
字南ノ内65

## 首 都 圏 地 区

栃木 ☎ (028)632-8450  
宇都宮市中央1丁目  
8-13

群馬 ☎ (0273)52-1217  
高崎市萩原町沖中  
205-18

両毛 ☎ (0276)25-6870  
太田市東新町244-1

水戸 ☎ (029)225-0119  
水戸市柳町309-2

つくば ☎ (0298)55-7860  
つくば市梅園2丁目  
1-13

埼玉 ☎ (048)728-8960  
桶川市赤堀2丁目4-2

千葉 ☎ (043)251-3537  
千葉市稲毛区園生町  
369-1

船橋 ☎ (047)334-5111  
船橋市本中山6丁目  
11-7

柏 ☎ (0471)63-8905  
柏市北柏1丁目6-6

東京 ☎ (03)5477-9780  
東京都世田谷区経堂  
5丁目26-8

山梨 ☎ (0552)22-5171  
甲府市下飯田2丁目  
1-27

神奈川 ☎ (045)847-9720  
横浜市港南区日野  
5丁目3-16

新潟 ☎ (025)286-0171  
新潟市東明1丁目  
8-14

佐渡 ☎ (0259)23-2898  
両津市秋津字境108-1

長岡 ☎ (0258)28-2111  
長岡市寺島町308-12

上越 ☎ (0255)44-6871  
上越市大字藤野新田  
字大割353-3

## 中 部 地 区

石川 ☎ (0762)94-2683  
石川県石川郡野々市町  
稲荷3丁目80

富山 ☎ (0764)32-8705  
富山市寺島1298

福井 ☎ (0776)54-5606  
福井市開発4丁目112

長野 ☎ (0263)58-0073  
松本市大字笹賀  
7600-7

静岡 ☎ (054)287-9000  
静岡市西島765

名古屋 ☎ (052)614-3136  
名古屋市南区  
西又兵衛町3丁目48

岡崎 ☎ (0564)55-5719  
岡崎市岡町南久保28

岐阜 ☎ (058)323-6010  
岐阜県本巣郡北方町  
高屋太子2丁目30

高山 ☎ (0577)33-0613  
高山市花岡町3丁目82

三重 ☎ (0592)55-1380  
久居市森町字北谷  
1920-3

## 近 畿 地 区

滋賀 ☎ (0775)82-5021  
守山市勝部町260

京都 ☎ (075)672-9636  
京都市南区  
上鳥羽石橋町20-1

大阪 ☎ (06)359-6225  
大阪市北区本庄西  
1丁目1-7

奈良 ☎ (07435)9-2770  
大和郡山市椎木町  
404-2

和歌山 ☎ (0734)75-1311  
和歌山市中島499-1

兵庫 ☎ (078)272-6645  
神戸市中央区  
琴ノ緒町3丁目2-6

## 中 国 地 区

鳥取 ☎ (0857)26-9695  
鳥取市安長295-1

米子 ☎ (0859)34-2129  
米子市米原4丁目  
2-33

松江 ☎ (0852)23-1128  
松江市西津田2丁目  
10-19

出雲 ☎ (0853)21-3133  
出雲市渡橋町416

浜田 ☎ (0855)22-6629  
浜田市下府町  
327-93

岡山 ☎ (086)292-1162  
岡山県都窪郡早島町  
矢尾807

広島 ☎ (082)295-5011  
広島市西区南観音  
8丁目13-20

山口 ☎ (0839)89-4445  
山口市大字佐山  
1120-1

## 四 国 地 区

香川 ☎ (0878)74-6200  
香川県綾歌郡  
国分寺町新名663-1

徳島 ☎ (0886)98-1125  
徳島県板野郡北島町  
鯛浜字かや108

高知 ☎ (0888)66-3142  
南国市岡豊町中島  
331-1

愛媛 ☎ (089)971-2144  
松山市土居田町  
750-2

## 九 州 地 区

福岡 ☎ (092)593-9036  
春日市春日公園  
3丁目48

佐賀 ☎ (0952)26-9151  
佐賀市本庄町  
大字本庄896-2

長崎 ☎ (0958)30-1658  
長崎市東町1949-1

大分 ☎ (0975)56-3815  
大分市萩原4丁目  
8-35

宮崎 ☎ (0985)85-6530  
宮崎県宮崎郡清武町  
下加納336-2

熊本 ☎ (096)367-6067  
熊本市健軍本町12-3

天草 ☎ (0969)22-3125  
本渡市港町18-11

鹿児島 ☎ (099)250-5657  
鹿児島市与次郎  
1丁目7-36

大島 ☎ (0997)53-5101  
名瀬市矢之脇町  
10-15

## 沖 縄 地 区

沖縄 ☎ (098)877-1207  
浦添市城間4丁目23-11

必要なとき

# 定格

電源	AC 100 V 50 / 60 Hz
消費電力	16 W (電源ボタンで電源「切」のとき、約 2.5 W)
信号形式	NTSC 日米標準信号方式
質量	3.4 kg
外形寸法	幅 430 × 高さ 87.5 × 奥行 288 mm (突起物含まず)
許容周囲温度	+ 5 ~ + 35
許容相対湿度	5 ~ 90 % (結露なきこと)
対応ディスク	(1) DVD - VIDEO ディスク 12 cm 片面 1 層 12 cm 片面 2 層 12 cm 両面 2 層 (各面 1 層) 8 cm 片面 1 層 8 cm 片面 2 層 8 cm 両面 2 層 (各面 1 層) (2) コンパクトディスク (CD - DA、ビデオ CD) 12 cm ディスク 8 cm ディスク
S 映像出力端子 (セパレート Y C 信号出力端子)	Y 出力 : 1 Vp-p (75 負荷時、同期負) C 出力 : 0.286 Vp-p
映像信号出力	1 Vp-p (75 負荷時、同期負)
音声信号出力	200 mVrms (1 kHz、- 20 dB)
音声信号出力特性	DVD リニア音声 (1) 周波数特性 48 kHz サンプリング 4 Hz ~ 22 kHz (EIAJ) 96 kHz サンプリング 4 Hz ~ 44 kHz (EIAJ) (2) S / N 比 106 dB (EIAJ) (3) ダイナミックレンジ 96 dB (EIAJ) (4) ワウフラッター 測定限界以下 (5) 全高調波歪率 0.003 % CD オーディオ (1) 周波数特性 4 Hz ~ 20 kHz (EIAJ) (2) S / N 比 106 dB (EIAJ) (3) ダイナミックレンジ 96 dB (EIAJ) (4) ワウフラッター 測定限界以下 (5) 全高調波歪率 0.003 %
ヘッドホン端子	32 (30 mW) 適合インピーダンス 8 以上

本機は、日本国内専用です。外国では、放送方式、電源電圧が異なるため使用できません。

## 愛情点検

長年ご使用の DVD プレーヤーの点検を！



こんな症状は  
ありませんか

再生しても映像や音が出ない  
煙が出たり、異常なおいや音がする  
水や異物が入った  
ディスクが傷ついたり、取り出しがで  
きない  
本体やテレビ画面の表示が出ない  
その他の異常や故障がある

以上のような症状のときは、使  
用を中止し、故障や事故の防止  
のため必ずお買い上げの販売店  
に点検をご相談ください。

本機の補修用性能部品の最低  
保有期間は、製造打ち切り後  
8 年です。

## 便利メモ (おぼえのため、記入されると便利です)

お買い上げ日	年 月 日	品 番	DVD-A100
販売店名	電話 ( ) -	お 客 様 ご 相 談 窓 口	電話 ( ) -

松下電器産業株式会社 光ディスク事業部  
〒571 大阪府門真市松生町 1 番 15 号



VQT6724-3  
F0996S3027