

かんたん操作ガイド

はじめてお使いになる方へ

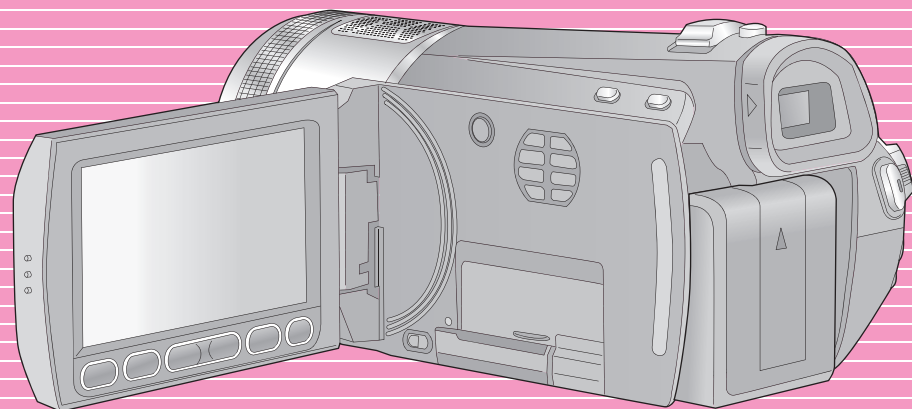

VQC6983

かんたん操作ガイド
で使用する付属品

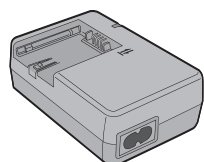

ACアダプター

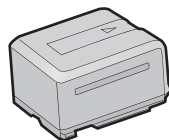

バッテリー

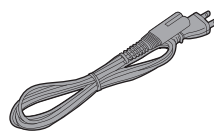

電源コード

1 バッテリーを充電して取り付ける

より詳しくは→取扱説明書 P17~18

充電する

1 「グッ」と奥まで差し込む

ACアダプターに電源コードをつなぐ

2

電源コードをコンセントにつなぐ

3

充電ランプ[CHARGE]
点灯:充電中
消灯:充電完了

ACアダプターにバッテリーを取り付ける
(充電ランプが点灯し、充電が始まる)

取り付ける

バッテリーを図の向きに取り付ける

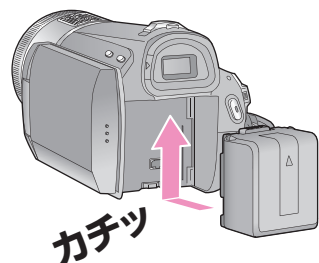

バッテリーを外す

バッテリー取外しレバー
必ずモードダイヤルをOFFに合わせて、動作表示ランプの消灯を確認してから外してください

バッテリー取外しレバーをスライドさせたまま、バッテリーを矢印の方向に動かして外す

2 SDカードを入れる

(別売のSDカードに記録する場合)

より詳しくは→取扱説明書 P20~21

1

液晶モニター

液晶モニターを開く

2

カード扉開くレバー
OPEN

カード扉開くレバーをスライドさせてカード扉を開く

SDカードを出す

動作中ランプ[ACCESS]

SDカードの中央部を押し込んでまっすぐ引き抜く

※動作中ランプが点灯しているときはSDカードを抜かないでください。

3

ラベル面

カード挿入部

カード挿入部に、SDカードを図の方向に向けて入れ、カード扉を閉じる

3 電源を入れる

より詳しくは→取扱説明書 P22

モードダイヤルを「OFF」から、、またはに合わせて電源を入れる

動作表示ランプ：電源を入れると点灯します

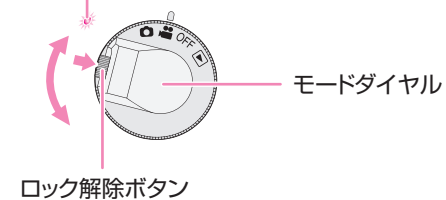

「OFF」から他のモードにするときは、ロック解除ボタンを押しながら、モードダイヤルを 、 または に合わせる

	ビデオ撮影モード	内蔵メモリーやSDカードにビデオを記録します。
	写真撮影モード	内蔵メモリーやSDカードに写真を記録します。
	再生モード	ビデオや写真を再生します。

電源を切る

モードダイヤルを「OFF」に合わせる

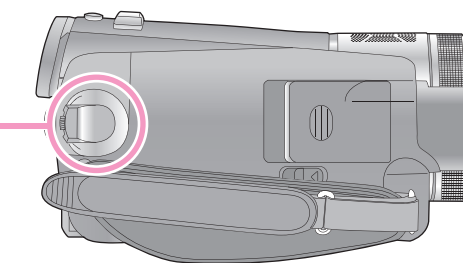

4 撮影する

より詳しくは→取扱説明書 P40~48

ファインダーで撮影するとき

ファインダーを引き出す

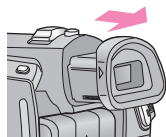

液晶モニターで撮影するとき

液晶モニターを開く

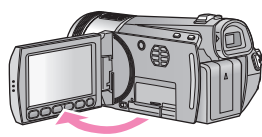

MENU メニューボタン

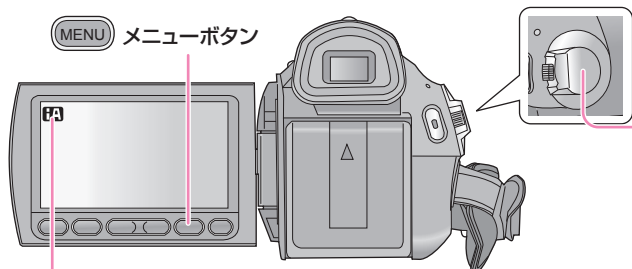

1 モードダイヤルを または に合わせる

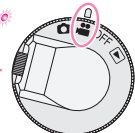

2 記録するメディアを選ぶ

- 1 メニューボタンを押してメニュー画面を表示する
- 2 「メディア選択」をタッチする
- 3 「カード」または「内蔵メモリー」をタッチする

タッチする

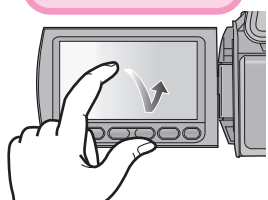

指で液晶モニター(タッチパネル)を直接タッチして操作します

おまかせiA より詳しくは→取扱説明書 P36~37

撮りたいものに本機を向けるだけで、撮影状況に適した以下のモードになります。
●お買い上げ時の設定は入です。

表示				
モード	ノーマル	人物	風景	スポットライト*1
表示				
モード	ローライト*1	夜景&人物*2	夜景*2	マクロ*2

*1. ビデオ撮影モード時のみのモード

*2. 写真撮影モード時のみのモード

ビデオを撮影する

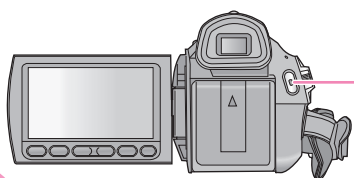

撮影開始/
一時停止ボタン

撮影を始める

赤色表示になります

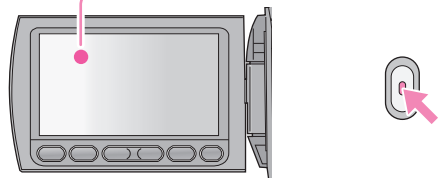

撮影開始/一時停止ボタンを押す

撮影を停止する

緑色表示になるまで
本機を動かさないでください

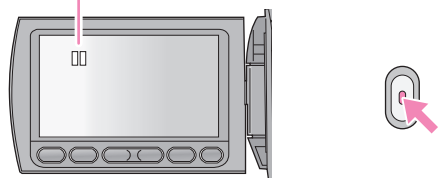

もう一度、撮影開始/一時停止ボタンを押す

写真を撮影する

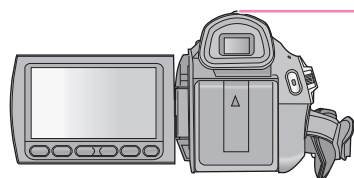

フォトショットボタン

ピントを合わせる

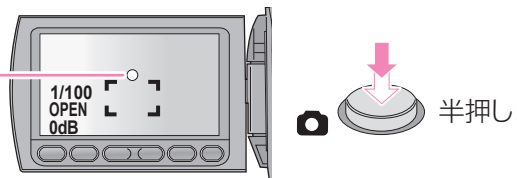

シャッターチャンスマーク：ピントが合うと緑点灯します

フォトショットボタンを半押しする

撮影する



フォトショットボタンを全押しする

●ビデオ撮影中に記録することもできます。(半押しは動きません)

5 再生する

より詳しくは→取扱説明書 P72~80

プレイモード選択アイコン



サムネイル表示

モードダイヤルを に合わせる

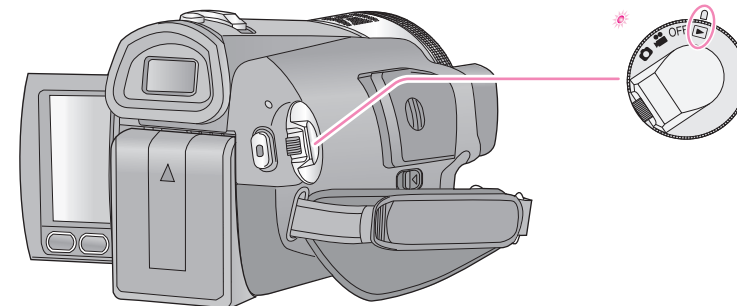

プレイモード選択アイコンをタッチして再生したいメディアを選ぶ

再生したいメディアのアイコンをタッチする

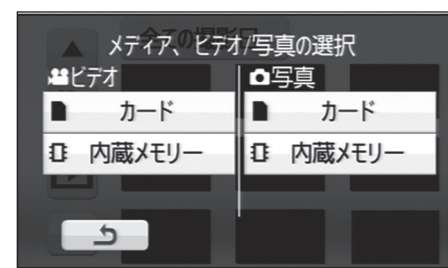

ビデオ/カード	SDカードに記録されたビデオを再生します。
写真/カード	SDカードに記録された写真を再生します。
ビデオ/内蔵メモリー	内蔵メモリーに記録されたビデオを再生します。
写真/内蔵メモリー	内蔵メモリーに記録された写真を再生します。

ビデオを再生する

1 再生するシーンをタッチする



● / をタッチすると、次の(前の)ページが表示されます。

2 操作アイコンをタッチして再生中の操作をする



	再生/一時停止
	早戻し再生
	早送り再生
	停止してサムネイル表示に戻る

写真を再生する

1 再生する写真をタッチする



● / をタッチすると、次の(前の)ページが表示されます。

2 操作アイコンをタッチして再生中の操作をする

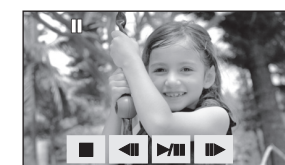

	スライドショーの開始/一時停止
	前の写真を再生
	次の写真を再生
	停止してサムネイル表示に戻る