

Panasonic[®]

取扱説明書

ドラム式電気洗濯乾燥機
(家庭用)

品番 **NA-VX9300L**
(ドア左開き)

NA-VX9300R
(ドア右開き)



保証書別添付

据付説明書別添付

このたびは、パナソニック製品をお買い上げいただき、まことにありがとうございます。

■取扱説明書をよくお読みのうえ、正しく安全にお使いください。

■ご使用前に「安全上のご注意」(4～5ページ)を必ずお読みください。

■保証書は「お買い上げ日・販売店名」などの記入を確かめ、取扱説明書とともに大切に保管してください。



VX9300

パナソニックの会員サイト「CLUB Panasonic」で「**ご愛用者登録**」をしてください 詳しくは裏表紙をご覧ください

お問い合わせの多い項目を探しやすくしました。

22・59 ページ

**どんな洗剤が使えるの？
どのくらい入れたらいいの？**

お使いの洗剤によって適正量が異なります。



40・52

**うまく乾燥させるには
どうしたらいいの？**

乾燥フィルターをお手入れしましょう。



20

**きれいに仕上げるには
どうしたらいいの？**

お洗濯の前に衣類をチェック。



48 ？

困ったときは

このページから確認してみましょう。



主な特徴

エコナビ P.6 →

水温 P.6 →

ジェット乾燥 P.7 →

ジェットほぐし P.7 →

ナノイー P.7 →

自動槽洗浄 P.7 →

音が気になる

衣類が乾かない

洗剤について



解決のヒントはこちらに…

個人向けトップ>総合お客様サポート>生活家電>
ななめドラム洗濯乾燥機>よくあるご質問
http://panasonic.jp/support_n/wash/d_w_desiccate/faq/

「よくあるご質問」のサイトから動画を見ることもできます

説明写真・イラストはNA-VX9300L（ドア左開き）を使っています。
※写真・イラスト、色合いは説明イメージのため、実際とは多少異なります。

（ドア右開きをお買い上げのお客様へ）

●NA-VX9300Rのドアは右開きで、ドア開ハンドルは左にあります。使い方は同じです。

もくじ

ページ

安全上のご注意	4
おすすめ機能	6
エコナビ/水温/ジェット乾燥/ジェットほぐし/ ナノイー/自動槽洗浄	
各部の名前/付属品	8
タッチパネルの表示	10
・コースの画面	10
・コースを選んだときの画面、便利メニュー	12
タッチアクセス機能	14
ドアロック	15
洗濯の流れ	16
コースを選ぶ	18
洗濯物を準備する	20
洗剤の入れ方	22
洗濯/洗濯～乾燥する	24
風呂水で洗濯する	26
個別洗濯(洗い/すすぎ/脱水)	27
わたし流プラス	28
のりづけする	29
ジェット乾燥/ジェットほぐし	30
デリケートな衣類を洗う(上質おうちクリーニング)	32
毛布やふとんを洗う(毛布)	34
乾燥する	36
ナノイーを使う(プレ洗浄、ドラム回転/ドラム静止)	38
お手入れする	40
・本体/乾燥フィルターなど	40
・槽乾燥/槽洗浄	42
設定を変更する	44
・設定変更	44
・初期設定	46
エラー表示が出たら	47
仕上がりが気になるとき	48
よくあるお問い合わせ	50
故障かな？	53
おしえてQ&A	58
コース運転内容	60
仕様/別売品	62
保証とアフターサービス	63

確認と準備

使い方

お手入れ

必要なとき

安全上のご注意

必ずお守りください

人への危害、財産の損害を防止するため、必ずお守りいただくことを説明しています。
■誤った使い方をしたときに生じる危害や損害の程度を区分して、説明しています。

警告 「死亡や重傷を負うおそれがある内容」です。

注意 「軽傷を負うことや、財産の損害が発生するおそれがある内容」です。

警告 火災や感電、けがを防ぐために

ドラム／本体

禁止 子供にドラムの中をのぞかせない
(ドラム内に閉じ込められたり、やけど・けがをしたりするおそれ)

- 近くに乗りやすい台などを置かない
- 子供など不慣れな方だけで使わせない

絶対に分解・修理・改造しない
(発火・異常動作によるけがのおそれ)

洗濯物を取り出すときは…
ドラムが完全に止まるまで触らない
(緩い回転でも衣類などが手に巻きついてけがのおそれ)

風呂水吸水で、水以外(灯油・ガソリンなど)は吸わない
(爆発・火災のおそれ)

火気や引火物を入れない、近づけない
(火災のおそれ)

水をかけない、水場や湿気の多い場所に置かない
(感電・漏電火災のおそれ)



- お手入れ
- ベランダ (風雨にさらされる)
- 浴室 (湿気が多い)

アースを取り付ける
(漏電時に感電のおそれ)

アース線接続 ●アース工事は必ず販売店に依頼してください(工事費は本体価格に含まれません)

警告

使用中

禁止 次のようなものは(洗濯後でも)絶対に乾燥しない
(油の酸化熱による、自然発火や引火のおそれ)

- 油が付いたもの
美容オイル(エステ系ボディオイルなど)、食用油、動物系油、機械油、ドライクリーニング油、ベンジン、シンナー、ガソリン、樹脂(セルロース系)など
- ポリプロピレン繊維製のもの

禁止 熱くなる部分を触らない(「約60℃除菌」コース時)
(やけどのおそれ)

- 排水フィルター、外部排水ホースなど

電源プラグ・コード

禁止 次のことをしない(火災や感電のおそれ)

- 傷つけない、加工しない、無理に曲げない、ねじらない、引っぱらない、重い物を載せない、束ねない、熱器具に近づけない
- ぬれた手で抜き差ししない
- コードを持って抜かない
- コードや電源プラグが傷んでいるときや、コンセントの差し込みが緩いときは、使用しない(販売店へ修理を依頼してください)

注意 次のことを守る(火災や感電のおそれ)

- 定格 15 A・交流 100 V のコンセントを単独で使う(他の器具と併用すると発熱による火災の原因)
- 電源プラグは根元まで確実に差し込む
- 定期的にプラグを乾いた布で拭く(ほこりがたまるとう湿気などで絶縁不良となり、火災の原因)
- 長期間使わないときや、お手入れ時は必ず抜く

■お守りいただく内容を次の図記号で説明しています。(次は図記号の例です)

禁止 してはいけない内容です。

注意 実行しなければならない内容です。

警告

注意 異常・故障時には直ちに使用を中止し、電源プラグを抜く
(発煙・発火、感電のおそれ)

異常・故障例

- 電源を入れても運転しないことがある
- 電源プラグにほこりや湿気がたまっている
- 運転中、異常な音がする
- 焦げ臭い「におい」がする

(すぐに販売店へ点検・修理を依頼してください)

注意

水漏れやけがを防ぐために

注意 運転前に確認する(水漏れのおそれ)

- 水栓を開いて接続を確認
運転終了後は必ず水栓を閉じてください
- ドアを閉めるときは衣類を挟まない(水漏れや衣類が破れるおそれ)
※窓パッキングに衣類がのっただまま、ドアを閉めないでください。

■排水フィルターは(P.40)
(多量の水(お湯)があふれ出すおそれ)

禁止 ●運転中は外さない

注意 ●外す前には、必ず「脱水」運転(P.27)をする

注意 風呂水を使うとき(P.26)は次のことを守る(水があふれ出すおそれ)

- 水位面が本体より高くならないようにする
- 外すときは風呂水フィルター側から先に出す

故障や破損、誤動作を防ぐために

- 本体(特にドアや操作部、タッチパネル)に洗剤や柔軟剤が付いたときは、すぐに絞ったタオルなどで拭き取る(印字のはかれ、樹脂の傷みや金属の腐食、誤動作の原因)
特に濃縮液体洗剤は、樹脂部に付くと割れるおそれがありますのでご注意ください。
- 乾燥中は湿気がこもらないように、十分に換気をする
- 運転中は上に物を置かない(振動による落下、吸気口がふさがり乾燥時間が長くなる原因)
- 運転停止中でも、かごなどは給水ホースに当たらないように置く(給水ホース変形の原因)
- 塩化ビニールのカバーを直接かけない(本体表面を傷める原因)
- 殺虫剤、整髪料、消臭スプレーなどをかけない(本体故障、破損の原因)
- テレビ、ラジオなどの家電製品を近づけない(映像の乱れ、雑音の原因)

確認と準備

おすすめ機能

エコナビ

衣類の量や汚れの量に合わせて運転

「おまかせ」、「わたし流プラス」(お好み、仕上がりアップ、しっかりすすぎ、スピーディ乾燥)コースの「洗濯」「洗濯～乾燥」で動きます。「洗い」3分以上、「すすぎ」2回以上のとき

洗濯エコナビ

汚れの量や衣類の種類をセンサーで検知し、適切な水量・洗い時間・脱水時間で洗濯します。

- 汚れが多いとき：ランプが消灯し、エコナビ運転をしない

乾燥エコナビ

乾燥時に衣類の乾くスピードの違い(衣類の量・種類)を検知し、むだなパワーを抑えて乾燥します。

- 衣類の量や綿類が多いとき：ランプが消灯し、エコナビ運転をしない
- 「ジェット乾燥」設定の場合：エコナビ運転をしない

エコナビの効果(以下の条件でエコナビ運転した場合としない場合の消費電力量比較)
※衣類の質・形状・容量により消費電力量の削減率は異なります。

●洗濯エコナビの場合

<10 kg洗濯時>(最大約8.5%削減)
「おまかせ」コース・粉末合成洗剤使用・標準洗濯容量
10 kgの洗濯運転時の消費電力量 約70 Wh→約64 Wh
(標準洗濯容量は、JIS(日本工業規格)で規定された布地で乾燥状態の場合)

<3 kg洗濯の脱水時>(最大約9%削減)
「おまかせ」コース・衣類3 kg・化繊比率85%の洗濯運転時の消費電力量 約22 Wh→約20 Wh

●乾燥エコナビの場合

<3 kg洗濯～乾燥時>(最大約20.4%削減)
「おまかせ」コース・洗濯～乾燥(標準)・乾燥容量3 kg・化繊比率85%の洗濯乾燥運転時で、乾燥エコナビのみが働いたときの消費電力量 約576 Wh→約458 Wh

お知らせ

- ・条件により正しく判定できない場合があります。(P.58)
- ・エコナビ検知のレベルを調節、またはエコナビ運転をしない設定にすることができます。(P.45)

エコナビの状態を、光ってお知らせ!

洗濯中



乾燥中

水温

「洗い」の水温を設定する

15℃はコースを選ぶ前に設定してください



15℃

「15℃」設定

冬場など水温が低いときに、自動的に約15℃まで温めて洗濯します。

40℃

皮脂の臭いをスッキリと!

約40℃まで温めて、「約40℃洗浄」コースで洗濯します。(P.19)

60℃

高温で除菌、ひどい汚れに!

約60℃まで温めて、白物衣類限定の「約60℃除菌」コースで洗濯します。(P.19)

お知らせ

- ・表示された時間は水の温度を検知後に変わることがあります。(P.50、60)
- ・設定時間、衣類の量、水温などにより所定の温度まで上がらないことがあります。

ジェット乾燥

乾燥時のシワを低減 (P.19、30)

大風量のジェット風により、乾燥中のシワを低減します。
(運転の途中から運転音・振動が大きくなります)

容量3 kg以下

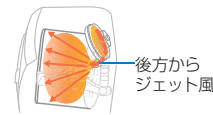

お知らせ

- ・3 kgを超えると、乾かない場合があります。

ジェットほぐし

洗濯後の衣類をほぐす (P.18、30)

洗濯行程の脱水後にドラムを低速回転させながら10分間送風し、衣類をほぐします。
さらに容量4.5 kg以下で、ゴワつきを低減します。
(運転の途中から運転音・振動が大きくなります)



ナノイー

3つの機能でドラムや衣類をケア

頑固な皮脂汚れの前処理
プレ洗浄
(P.38)



肌着などに付いた皮脂汚れが分解され、洗濯で落とすやすくなります。

衣類や小物などを除菌・消臭
ドラム回転/ドラム静止
(P.38)



タバコなどの臭いが付いた衣類や小物を、除菌・消臭できます。衣替えの衣類をリフレッシュしたいときにも便利です。

※消臭効果の感じ方には個人差があります。

ドラムに発生する黒カビを抑制*
ナノイー槽クリーン (P.25)

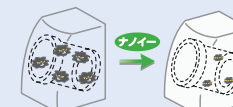

黒カビが発生しやすい状態になっている洗濯終了後のドラムに、ナノイーを作用させて黒カビの発生を抑制します。

- ※ナノイーによる黒カビ抑制の試験内容
試験機関：(財)日本食品分析センター
試験方法：洗濯槽に取り付けたカビ付着布の抑制確認
カビ抑制方法：ナノイーによる
対象部分：洗濯槽
試験結果：カビの発育なし

自動槽洗浄

洗濯中の高速回転による水の勢いを利用して洗濯槽に汚れが付着するのを抑える (P.45)

自動槽洗浄

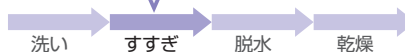

お知らせ

- ・「自動槽洗浄」を設定すると、使用水量が約2 L増え、運転時間が約3分長くなります。
- ・「風呂水」を「洗い すすぎ1」に設定したときは動きません。
- ・汚れの種類や程度によっては、「自動槽洗浄」で十分に洗い流せない場合があります。定期的に「槽洗浄」もしてください。(P.42)

■次のコースのときに動きます。

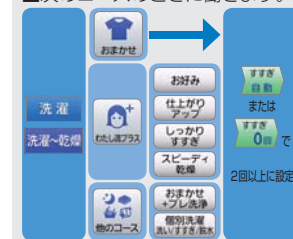

各部の名前／付属品

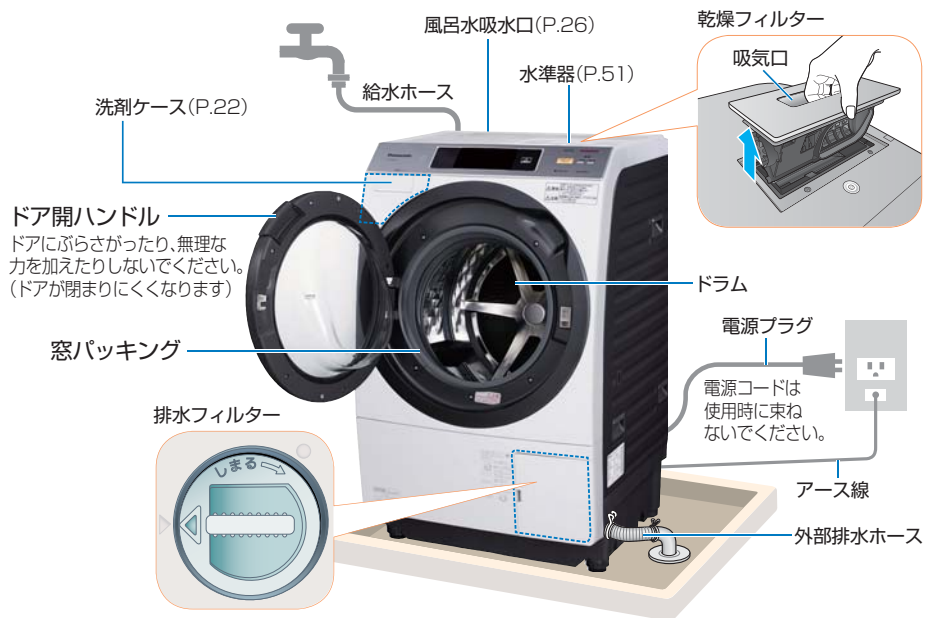

■お客様へ

パナソニックは環境に配慮した製品づくりに取り組んでおり、再生材の使用を推進しています。樹脂の再生材を使用すると樹脂部品に黒いすじ等が入る場合がありますが、性能・強度等には影響ありません。

付属品

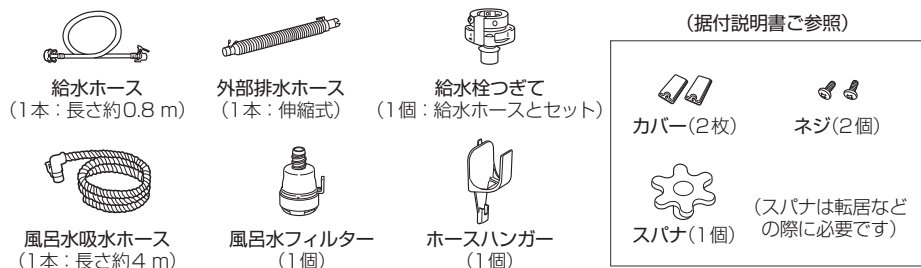

お知らせ 故障や破損、誤動作を防ぐために

- 付属の給水栓つぎては、横水栓に使用できます。横水栓以外(万能ホーム水栓など)のときは、別売の給水栓ジョイントまたは給水栓継手が必要です。(P.62)
- 指定以外で使用すると、水漏れするおそれがあり、保証の対象外です。詳しくは据付説明書を参照してください。



操作画面／ボタン



タッチアクセス機能
スマートフォンでタッチアクセス機能を利用できます。(P.14)

チャイルドロック
チャイルドロック設定中に表示します。(P.15)
●運転中は、画面の右上に表示します。

10:00 時計表示
現在の時刻を合わせたいとき(P.44、46)

便利メニュー(P.13)

タッチパネルの表示(P.10~13)

タッチパネルの操作方法

- 表示されるボタンにタッチ(押す)して操作します。
- 設定画面では、表示されるボタンをタッチしたり、タッチしながらバーをスライドさせたりして、お好みの設定をします。



- お願い**
- 水または洗剤や柔軟剤が付いたときは、電源を切り、すぐに絞ったタオルなどで拭き取る(誤動作の原因)
 - 先のとがったもの(爪、ピン、ボールペンなど)で押さないでください。

お知らせ

- ぬれた指やゴム手袋などをした状態では操作できません。

戻るボタン
ひとつ前の画面に戻ります。

電源 入ボタン
電源を入れるときに押します。
(オープニング画面は3パターンあります)



- 電源を入れたあと、10分間放置すると自動で電源が切れます。

電源 切ボタン
電源を切るときに押します。
●電源を切ったあと、右の表示が出ているときには、すぐに電源が入りません。

スタート一時停止 スタート / 一時停止ボタン

- 運転をスタートするときや一時停止するとき、運転中にドアを開けるときに押します。
- スタート後は「洗濯」「洗濯～乾燥」「乾燥のみ」の切り換えやコースの変更はできません。

- 電源を入れたあと、操作しないと「内容を確認し、スタートを押してください」の表示／非表示を繰り返します。

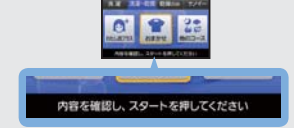

- 「コース説明」がある場合は、機能の説明画面が表示されます。



確認と準備

タッチパネルの表示 コースの画面

「洗濯」「洗濯～乾燥」「乾燥のみ」「ナノイー」の内容を表示しています。
選んだ内容に合わせて、画面が切り換わります。

●各コースの内容は→(P.18)

洗濯

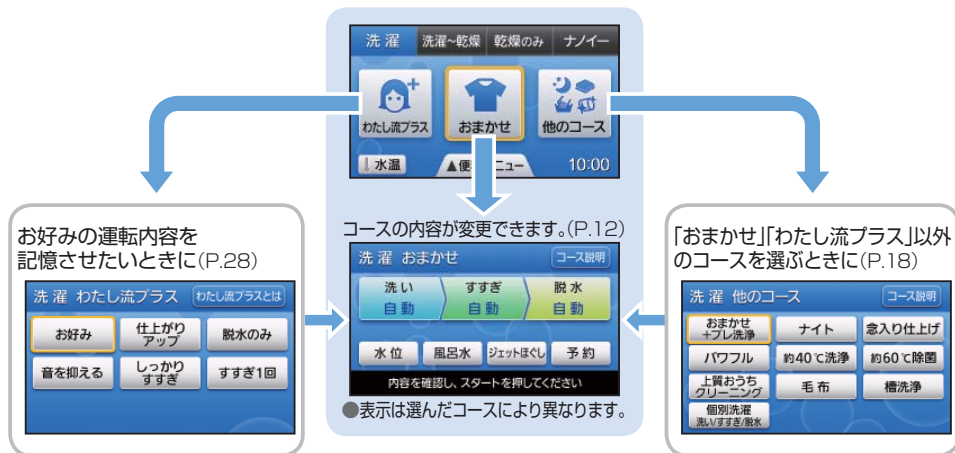

乾燥のみ

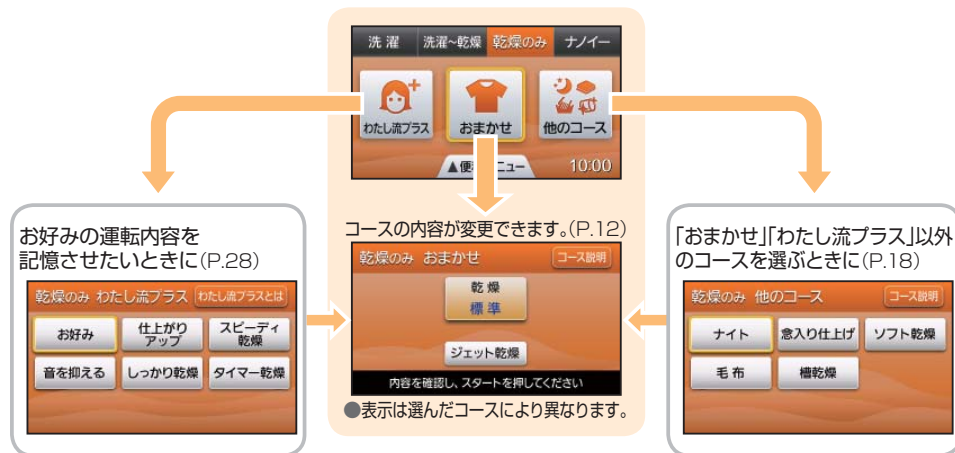

洗濯～乾燥

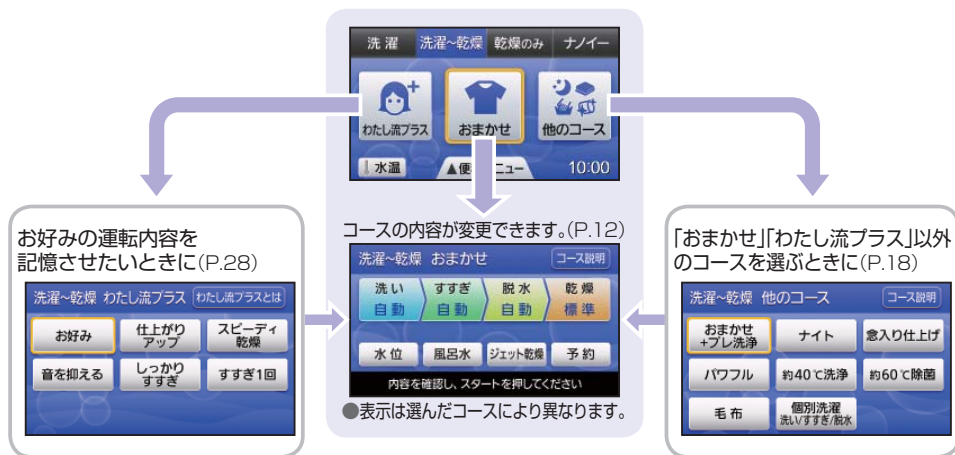

ナノイー

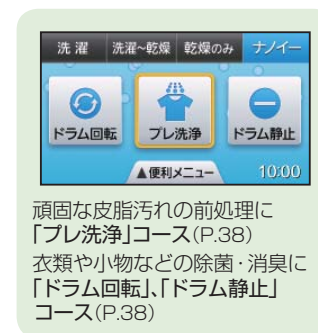

頑固な皮脂汚れの前処理に「プレ洗浄」コース (P.38)
衣類や小物などの除菌・消臭に「ドラム回転」、「ドラム静止」コース (P.38)

タッチパネルの表示

コースを選んだときの画面

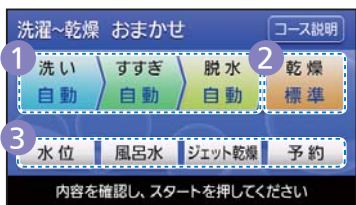

この画面は「洗濯～乾燥」、「おまかせ」コースを例に各ボタンで変更できる内容を説明しています。

- 選んだコースにより、変更できる内容は異なります。
- 内容の変更後は、「決定」を押してください。
- タッチパネルの操作方法は→(P.9)



●内容を変更したいとき、「洗い」運転中に「一時停止」を押して変更できます。

「洗濯～乾燥」「乾燥のみ」のときに表示

●衣類に合わせて、乾燥の種類を選べます。(P.19)

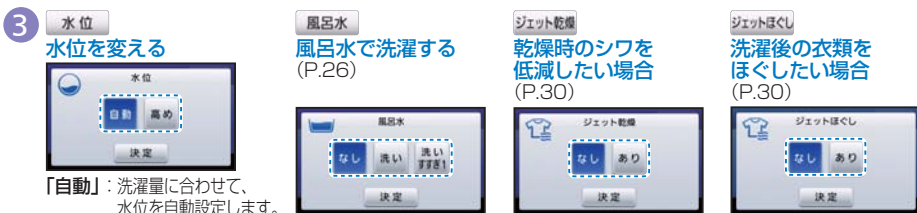

「自動」：洗濯量に合わせて、水位を自動設定します。

「高め」：最高水位に設定します。

●コースにより「高め」が選べない場合があります。(P.61)

「洗濯～乾燥」「乾燥のみ」「洗濯」のときに表示

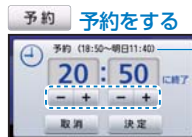

お知らせ

- 「上質おうちクリーニング」、「槽洗浄」コース、「乾燥のみ」「ナノイー」では設定できません。
- 予約できる時間はコースによって異なります。(P.61)
- 「洗濯～乾燥」で予約する場合、衣類の種類や乾き具合に応じて時間を自動調整するため、予約設定した時間より早く乾燥運転が終了することがあります。
- 予約時は液体石けんを使用できません。(P.22)
- スタート後、「予約を受け付けました」の表示中(約2分間)に水位を変更できます。
- 予約中に画面の「詳細」を押すと、予約内容の確認ができます。
- 予約時間は記憶されます。
- 電池が切れた場合、画面表示が変わります。(P.57)

予約中に子供が勝手にドアを開けないようにする「チャイルドロック」の設定ができます。(P.15)



暗く表示(グレーダウン)されているボタンは、設定できません。

例：「乾燥のみ」を選んだとき

コースを選んだときの画面

便利メニュー

便利メニュー

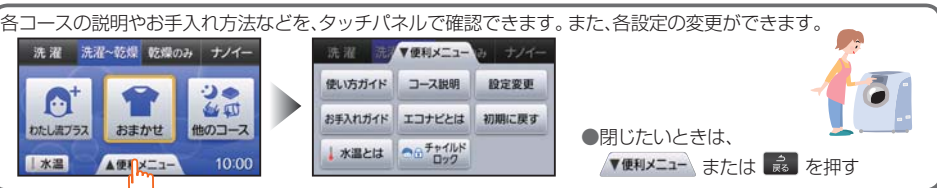

●閉じたいときは、「便利メニュー」または「戻る」を押す

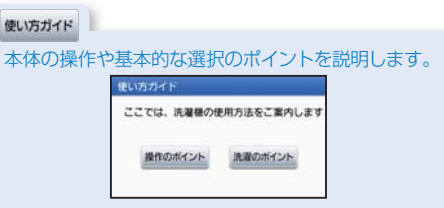

本体の操作や基本的な選択のポイントを説明します。

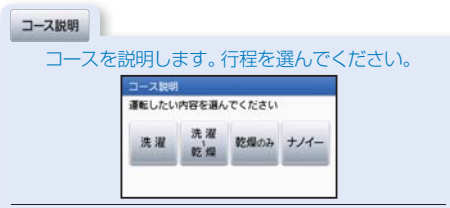

コースを説明します。行程を選んでください。

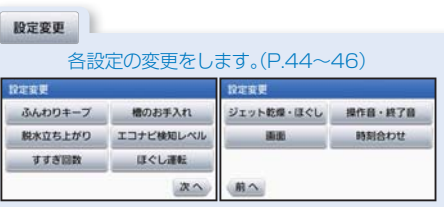

各設定の変更をします。(P.44～46)

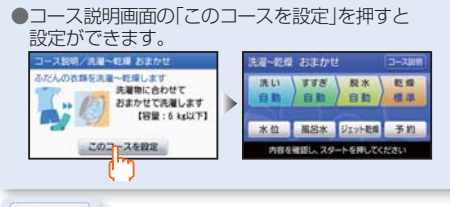

●コース説明画面の「このコースを設定」を押すと設定ができます。

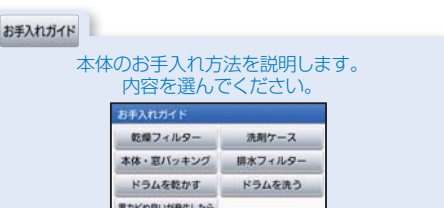

本体のお手入れ方法を説明します。内容を選んでください。

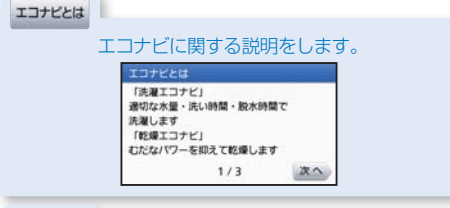

エコナビに関する説明をします。

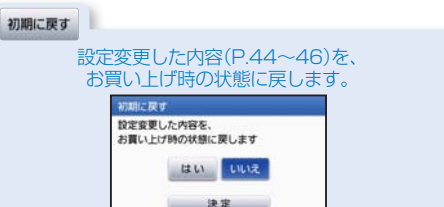

設定変更した内容(P.44～46)を、お買い上げ時の状態に戻します。

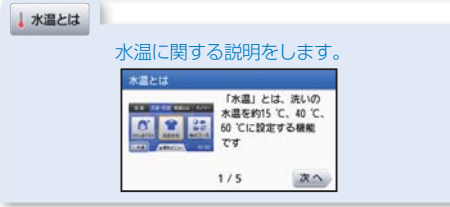

水温に関する説明をします。

●パナソニックスマートアプリで設定した洗剤や柔軟剤の内容も戻ります。

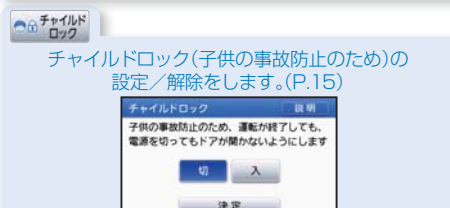

チャイルドロック(子供の事故防止のための)設定/解除をします。(P.15)

確認と準備

タッチアクセス機能

タッチアクセス機能とは

■スマートフォンでコースの登録や洗剤・柔軟剤の登録などができます。

お気に入りのコースの登録(最大10件)、お使いの洗剤・柔軟剤の登録などができます。

- お知らせ** ・「パナソニック スマートアプリ」の内容は予告なく変更する場合があります。
最新の情報はパナソニックのWebサイトをご覧ください。
▶ <http://panasonic.jp/pss/ap/>

タッチアクセス機能を使う

初めて使うときは

①お持ちのスマートフォンが対応機種であるか確認する

確認先 ▶ <http://panasonic.jp/pss/ap/>

②スマートフォンに専用アプリ「パナソニック スマート」をダウンロードする

▶ <http://panasonic.jp/pss/ap/>

※専用アプリは無料です。
ダウンロードには別途通信料が発生します。



③パナソニックの会員サイト「CLUB Panasonic」で新規会員登録をする

※アプリを起動し、画面に従って登録してください。

※「CLUB Panasonic」については、こちらのサイトをご覧ください。 ▶ <http://club.panasonic.jp/>

④アプリにログイン後、「家電登録」をする

※表示される「新規登録」を押したあと、画面の指示に従って登録してください。

1 本体に電源が入っていることを確認する

2 スマートフォンに右の画面を表示させる



3 スマートフォンの (FeliCa プラットフォームマーク) を本体の にかざす

- すぐに反応しないときは、位置を少しずらしてください。
- スマートフォンを本体に強く当てないでください。(スマートフォンや本体に傷が付くことがあります)
- 本体から1 cm以内でかざしてください。



- FeliCaは、ソニー株式会社が開発した非接触ICカードの技術方式です。
- FeliCaは、ソニー株式会社の登録商標です。
- は、フェリカネットワークス株式会社の登録商標です。

スマートフォンを使ったタッチアクセス機能のご相談窓口 365日 受付9時~20時

電話 フリーダイヤル **0120-878-832**
※携帯電話・PHSからもご利用いただけます。

お知らせ ・タッチアクセス機能を使用した場合は、スマートフォンの時刻が本体に反映されます。

ドアロック

運転中はドアがロックされます

おまかせ 残り(約) 4時間30分 運転中は が表示され、ドアは開きません。

<ドアを開けたいとき>

- 運転中に を押すとドラムの回転が止まり、「カチッ」とロックが解除されます。ドラム回転中はドアは開きません。



- お知らせ**
- 洗濯中にドアを開けると泡がこぼれることがありますので、タオルなどで受けてください。(ドアの内側から水滴が落ちることもあります)
 - チャイルドロックが設定されていると、運転していなくてもドアが開きません。
 - 電源プラグは抜かないでください。電源が切れてもロックは解除できません。

確認と準備

チャイルドロックをかける

子供の事故防止のため、運転が終了しても、電源を切ってもドアが開かないようにします。

■設定のしかた

1 電源を入れる

3 を選ぶ

2 を押す



4 の順に押す

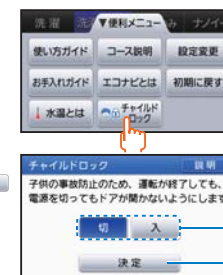

- 設定後、 または を押すと、画面右下に が表示されます。
- 解除するときは、 の順に押す

- お知らせ**
- を押すと、チャイルドロックの説明画面が表示されます。
 - チャイルドロックを設定したあと次回電源を入れると、画面に「チャイルドロックが設定されています」と表示されます。

水温が高いときはドアがロックされます

運転中に一時停止したときは が表示され、ドアは開きません。

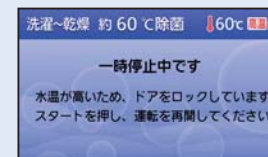

●すぐにドアを開けたいときは…

運転を一時停止 → 電源を切る → 電源を入れる → 「脱水」運転をする(P.27)

(ドラム内の水温を下げるために給水から始まる場合があります)

- 洗濯が終了していません。運転をし直してください。

洗濯の流れ

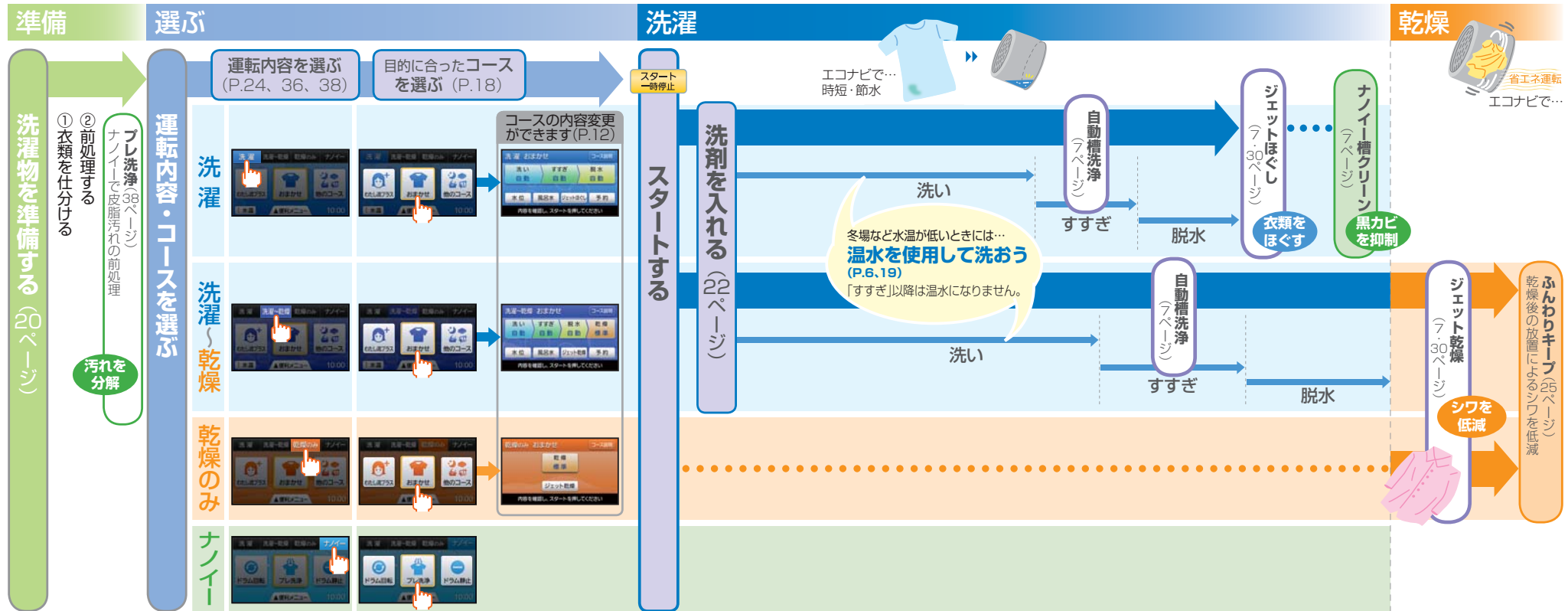

確認と準備

衣類の黒ずみ・色移りに気をつけて

ドラム式洗濯機は使用水量が少ないため、汚れや染料の濃度が濃くなり、衣類の黒ずみや色移りが目立つことがあります。

黒ずみが気になるときは→「念入り仕上げ」コース (P.18)

- 色落ちしやすいもの、汚れのひどいものは分け洗いしてください。
- 「約40℃洗浄」、「約60℃除菌」コースを使用するときは、色移りしやすいため衣類の取扱説明書を確認してください。(P.21)
- 洗剤は適正量を入れてください。(P.23)
(洗剤が少なすぎると、一度落ちた汚れが再付着して黒ずみの原因になります)
- 柔軟剤は入れ過ぎないでください。
(柔軟剤が衣類に多く残り、黒ずみの原因になります)
特に液体洗剤と組み合わせて使用すると、黒ずみが目立つことがあります。気になるときは粉末合成洗剤を使用してください。
- 黒ずみ・色移りしたときは→(P.48)

上手な乾燥のポイント!

- シワになりやすいものは…
- 衣類に合った乾燥の種類を選ぶ (P.19)
- 一度に乾燥する量を少なくする

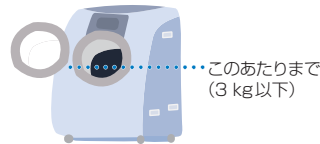

- 「ジェット乾燥」または「念入り仕上げ」コースを使用する (容量3 kg以下)
- 途中でドアを開け、生乾きで取り出してから干しする
- 脱水シワを伸ばしてから乾燥する
- 化繊など乾きやすいものは早めに取り出す

乾燥のポイント!

- 乾燥などで縮むものがあります。
 - 衣類によっては水につけたり、洗濯して乾かしたりするだけでも縮むものがあります。
(生地加工時の張力が洗濯により元に戻るため)
 - 乾燥で機械力が加わり、さらに縮むものがあります。
- 綿や麻などのニット製品、肌シャツ、Tシャツ、ポロシャツ、トレーナーなど、縮みが気になるときは→(P.48)

乾燥フィルターのお手入れ

乾燥の場合

- 乾燥フィルターや乾燥フィルター(奥)に付いた綿状のゴミを取り除いてください。(P.40)
ゴミが付いていると乾燥時間が長くなったり、うまく乾かなかったりする原因になります。(P.52)



洗濯の場合

- 「約40℃洗浄」、「約60℃除菌」コース運転後に乾燥フィルターや乾燥フィルター(奥)に付いた水滴を拭き取ってください。(P.40)
水滴が付いているとカビの原因になります。

コースを選ぶ

★印:「ジェットほくし」(P.30)の設定ができます。
◆印:「ジェットほくし」(P.31)が標準設定されています。(設定なしにはできません)

洗濯物や汚れに合わせて選びましょう		運転内容を選ぶ (洗濯/洗濯～乾燥/乾燥のみ)	コースを選ぶ	運転したい内容を選ぶ	容量の上限 (洗濯のみ/洗濯～乾燥/乾燥のみ)	「15℃」設定	ジェット乾燥	乾燥
ふだんの衣類	日常のお洗濯	★洗濯 洗濯～乾燥 乾燥のみ	おまかせ		10 kg (6 kg)	設定可 設定可	設定可 設定可	設定可 設定可
	皮脂汚れを分解後、おまかせコースへ	★洗濯 洗濯～乾燥	他のコース	おまかせ +フレ洗浄	3 kg (3 kg)	設定可 設定可	設定可 設定可	設定可 設定可
	お好みの運転内容を記憶	★洗濯 洗濯～乾燥 乾燥のみ	わたし流プラス	→ 28ページ				
	音を抑えて運転したい	洗濯 洗濯～乾燥 乾燥のみ		ナイト	10 kg (4.5 kg)	設定可 設定可		設定可 設定可
	黒ずみ・タオルのゴワつきを抑えて洗う	◆洗濯		念入り仕上げ	4.5 kg —	設定可		
	シワを抑えて乾燥	洗濯～乾燥 乾燥のみ		パワフル	— (3 kg)	設定可 設定可	「あり」のみ 「あり」のみ	「標準」のみ 「標準」のみ
	泥汚れをしっかりと洗濯	洗濯 洗濯～乾燥		個別洗濯 洗い/すすぎ/脱水	4.5 kg (4.5 kg)	設定可 設定可		設定可
	臭いを抑えて洗濯	★洗濯 洗濯～乾燥		約40℃ 洗浄	4.5 kg (4.5 kg)		設定可	設定可
	目的に合わせ洗い/すすぎ/脱水をします	★洗濯 洗濯～乾燥	他のコース	約60℃ 除菌	10 kg (6 kg)	設定可 設定可	設定可 設定可	設定可 設定可
	清潔に保ちたい白物衣類 (シーツ・肌着など)	★洗濯 洗濯～乾燥		上質おうち クリーニング	2 kg (2 kg)		設定可	
デリケートな衣類	洗濯		ソフト乾燥	1.5 kg —	設定可			
毛布・ふとん	洗濯 洗濯～乾燥 乾燥のみ		毛布	— (0.4 kg)			タイマーのみ	
ドラムのお手入れに	洗濯		槽洗浄 槽乾燥	4.2 kg (3 kg)	設定可 設定可	設定可 設定可	「標準」のみ タイマーのみ	
肌に直接触れる衣類の前処理に	ナノイー	ナノイー	「フレ洗浄」後に洗濯をしてください →38ページ	容量の上限 3 kg				
タバコ臭などが付いた衣類に	ナノイー	ナノイー	ドラム回転 ドラム静止	容量の上限 1 kg				

衣類に合わせて乾燥の種類を選びましょう。



標準 **スピーディ**

シワが気にならないふだんの衣類

タオル 下着類など
※「スピーディ」乾燥で運転すると、次回は「スピーディ」の設定になります。

しっかり

乾きにくい厚物衣類(乾きむらが多いとき)

トレーナー 厚手のタオルなど

タイマー

シワになりやすい衣類

30分 乾燥終了後はすぐに取り出し、つり干ししてください。
(放置したままにするとシワの原因)

ワイシャツ・シーツ類・薄手の平織りやクレープなど

仕上げ乾燥したい生乾き衣類

30分 ~ 120分

■容量3 kg以下なら…
「ジェット乾燥」を設定するとシワを低減します。(P.30)
(「標準」「タイマー」の乾燥時に設定できます)

- ※1 念入り仕上げコース
洗剤2倍量の高濃度洗濯液で洗濯します。(洗剤の量→P.23)
洗い中に汚れが溶け出した洗濯液を排水してから、もう一度給水して洗うことで、汚れが再付着して黒ずむのを防ぎます。
- ※2 パワフルコース
洗剤2倍量の高濃度洗濯液で洗濯します。(洗剤の量→P.23)
洗い中に汚れが溶け出した洗濯液を排水してから、もう一度給水して時間をかけてしっかりと洗い、泥汚れや皮脂汚れを落とします。
- ※3 約40℃洗浄コース
約40℃の温水を使用して、水洗いでは落としきれなかった肌着などの皮脂汚れを落とします。
- ※4 約60℃除菌コース
約60℃の温水を使用して衣類を除菌します。(白物衣類限定)

●「約60℃除菌」による除菌の試験内容
試験機関: (財)日本食品分析センター
試験方法: 菌付着試験布の菌の減少率測定
除菌方法: 加熱高温水による
対象部分: ドラム内の衣類
試験結果: 99%以上

確認と準備

洗濯物を準備する

洗濯や乾燥できないもの

✗ 洗濯も乾燥もできません!

皮革、毛皮製品
(形くずれの原因)

絹、レーヨン、キュプラ製品(混紡品)
(変色、形くずれの原因)

座ぶとん、クッション、枕など綿やスポンジ類を使用のもの
(傷み、故障の原因)

防水性のシートや衣類
(傷み、故障の原因)

裏がウレタン、ゴム製、大型や厚手のマット類、カーペットカバー
(傷み、故障の原因)

市販の洗濯補助具、堅い芯材が入った洗濯ネットなど
(熱による変形、破損、衣類を傷める、故障の原因)

堅い芯材が入った帽子
(傷み、故障の原因)

他にも…

- 洗濯物以外(紙おむつなど)
- 強ねん糸使いの生地(ちりめんなど)
- 和服、和装小物
- 形くずれするもの(ジャケットやネクタイ、ワンピースなど)
- シワ、エンボス加工をしたもの
- 毛だおれするもの(ベルベットなど)

「ソフト乾燥」コース(P.37)でのみ、乾燥できるものがあります。

✗ 乾燥はできません!

タイツ、ストッキング*
(傷み、変形の原因)

ウールの衣類*
(縮み、毛が抜ける原因)

のりづけしたもの(乾燥フィルターの目詰まりの原因)

刺しゅう、レースの付いたもの、新合繊(超極細繊維)
(変形の原因)

タンブラー乾燥はお避けください

上のいずれかの表示付きのもの*
(傷み、故障の原因)

ふとん、カーテン
(傷み、故障の原因)

- ・カーテンの洗濯は、取扱絵表示に従う

マット類やペットの毛が付いたもの
(乾燥経路に糸くすがたまったり、傷み、故障の原因)

洗濯重さの目安(素材などによって重さは異なります)

600g	●ジャケット	
500g	●シャツ ●パジャマ上下	
400g	●セーター ●スカート	
300g	●バスタオル	
200g	●ワイシャツ ●ブラウス	
50g	●くつ下 ●ブリーフ	

衣類をチェック!

衣類を傷めたり、故障・排水不良の原因になります。

毛羽立ちやすいものは裏返す

ペットの毛や髪の毛、砂などはブラシで取る

金属片、硬貨などは取り除く

ボタンは留め、ファスナーは閉める

ひもなどは結ぶ

汚れがひどいものは、前処理を!

えり、そで汚れは…
→えり、そで用洗剤を塗って洗う

泥汚れは…
→部分汚れ用洗剤または、浴用石けんを塗り、もみ洗いしてから洗う

染み汚れは…
→染み汚れ用洗剤または、酸素系液体漂白剤を塗って洗う(血液、紅茶、ジュースなどの染みは、水で前洗いしてから洗う)

頑固な皮脂汚れは…
(肌に直接触れる衣類など)
→「プレ洗浄」コース(P.38)で前処理する(汚れを分解し洗濯で汚れが落ちやすくなる)

デリケートな下着・小物類は洗濯ネットに!

- ブラジャー(ワイヤー入りブラジャーは、市販の「ブラジャー専用ネット」に入れてください)
 - 小物類(靴下やハンカチなど)やストッキング
 - レース付きの衣類やランジェリー
- 乾燥するときは
・ネットに入れたまま乾燥しない
- (ファスナーの金具はカバーに収めておく)

新しい色柄物など 色落ちしやすいものは、分け洗いを!

色落ちした染料が白物に移ると、黒ずみの原因になります。

- 色落ちの確認のしかた
液体中性洗剤などの原液を浸した白い布で、目立たない所をこする
→色が付いたら分け洗いをしてください。

「約40℃洗浄」、「約60℃除菌」コースでは…

色落ちしやすいため、衣類の取扱絵表示を確認してください。

- 水温の上限がある衣類は、上限を超えて洗わない

例) 水温が40℃を限度とする絵表示

「約40℃洗浄」、「約60℃除菌」コースでの洗濯に不向きな衣類

✗ **色柄もの、色落ちするもの**
✗ **シワが気になるもの**

「約60℃除菌」コースでの洗濯はできません

✗ **ワイシャツなど芯地のあるもの**
✗ **ゴム素材を使用して伸縮性のあるもの**
✗ **プリントの付いたもの**

●「約60℃除菌」コースでは、白物衣類だけを洗ってください。

洗剤の入れ方



- 粉末合成洗剤・液体洗剤・液体石けんが使用できます。
- 液体石けんは固まりやすいため、ぬるま湯に溶かし薄めてから入れてください。(予約時は固まって水漏れや故障の原因になるため、使用できません)



- 粉石けんは使用できません。(水に溶けにくく詰まりやすいため、水漏れや故障の原因)

粉石けんは使用できません!

■洗剤ケース

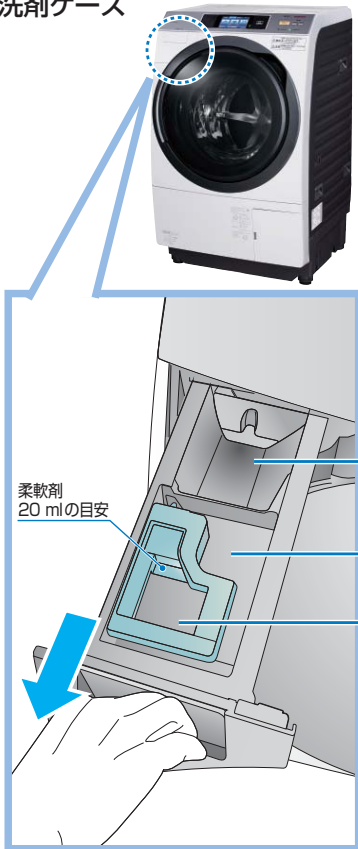

粉末(合成洗剤/漂白剤)

- 洗剤の残りを防ぐために
 - ・ケースがぬれている場合は、拭いてから入れる
 - ・溶けにくい洗剤は十分に水で溶かしてから入れる
 - ・固まりは砕いてから入れる

液体石けん

- 固まりやすいため、ぬるま湯に溶かしてから入れる
- 予約時は使用しない(詰まって水漏れのおそれ)



液体(洗剤/漂白剤)

- 予約時は塩素系漂白剤を使用しない(長時間の放置で金属が腐食、故障の原因)
- 塩素系漂白剤は色柄ものには使用しない(色落ちの原因)

柔軟剤

- 流れにくいものは、水によく溶かしてから入れる(最大約55 mlまで)
 - ・液面が「これ以下」の位置より上まで入れない
 - ・ケースを勢いよく開めない(すぐに流れ出て、柔軟剤の効果がない)
 - ・サイフォン構造のため、わずかに液が残りますが、異常ではありません
- 分離・固化が生じた柔軟剤は使用しない(洗剤ケースに柔軟剤や水が残る原因)

お知らせ

- 洗剤を入れ忘れた場合やドラム内にすでに水が入っている場合
→洗剤ケースに洗剤を入れ、コップ1杯程度の水で流し入れてください。(洗剤を流すための給水がされないため)

お願い

- 泡立ちの多い洗剤は、使用量を少なくする(泡が多量に発生すると、泡を消すため給水・排水を繰り返すので、運転時間が長くなったり排水口や乾燥フィルターから泡や水があふれたりするおそれ)
- 粉石けんや重曹は使用しない(溶けにくく、詰まって水漏れ・故障の原因)

1 洗濯物を入れてドアを閉め、スタート/一時停止

2 表示に合わせて、洗剤などを入れる

洗濯量に合わせて洗剤量が表示される 約 1.0 杯

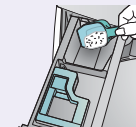

お願い

- 洗剤・漂白剤・柔軟剤は給水前に入れる(給水後に入れると残る場合があります)
- 洗剤を入れている途中で給水が始まってしまった場合は、スタート/一時停止で一時停止し、洗剤を入れ終えてから再スタートする
- 本体(特にドアや操作部、タッチパネル)に洗剤や柔軟剤が付いたときは、すぐに絞ったタオルなどで拭き取る(印字のはがれ、樹脂の傷みや金属の腐食、誤動作の原因)
特に濃縮液体洗剤は、樹脂部に付くと割れるおそれがありますのでご注意ください。

使用量の目安(洗剤/柔軟剤)

- ドラム式洗濯機は使用水量が少ないため、必要な洗剤量を「水量」ではなく「洗濯量」に合わせて表示しています。
- 洗剤量表示は、水30 Lに対する表示が20 gの粉末合成洗剤の同梱スプーン(すりきり1杯約47 gのもの)を基準にしています。
- 洗剤の種類により、使用量、スプーンやキャップの大きさ(1杯の量)が異なりますので、下の表を目安に入れてください。

下記にない洗剤の場合は、P.59の表を目安に洗剤を入れてください。

(2013年6月現在)

水位	洗濯量の目安	粉末洗剤		液体洗剤		柔軟剤		
		表示通り	表示の7割	表示通り	表示の7割	表示通り	表示の7割	表示の7割
自動	10 kg 以下	約 1.0 杯	1.0 杯	1.0 杯	0.7 杯	0.4 杯	0.6 杯	0.7 杯
	4.5 kg 以下	約 0.8 杯	0.8 杯	0.8 杯	0.6 杯	0.3 杯	0.4 杯	0.5 杯
	2.5 kg 以下	約 0.6 杯	0.6 杯	0.6 杯	0.4 杯	0.2 杯	0.3 杯	0.4 杯
	0.5 kg 以下	約 0.4 杯	0.4 杯	0.4 杯	0.3 杯	0.2 杯	0.3 杯	0.4 杯

「念入り仕上げ」、「パワフル」コースの場合

自動	4.5 kg 以下	約 1.6 杯	1.6 杯	1.6 杯	1.2 杯	0.3 杯	0.4 杯	0.5 杯
	2.5 kg 以下	約 1.2 杯	1.2 杯	1.2 杯	0.8 杯	0.2 杯	0.3 杯	0.4 杯
	0.5 kg 以下	約 0.8 杯	0.8 杯	0.8 杯	0.6 杯	0.2 杯	0.3 杯	0.4 杯

●「上質おうちクリーニング」コースの洗剤量は→(P.32)

●「毛布」コースの洗剤量は→(P.34)

洗濯／洗濯～乾燥する

準備

①洗濯物を準備する(P.20)

- 衣類の仕分け ●前処理

②水栓を開ける

- 風呂水を使用するときも、必ず水栓を開けてください。
- 乾燥中は、水栓を閉めないでください。
(乾燥運転前と乾燥運転後に、ドラム内の乾燥経路にたまる糸くずなどを水で流すため)

③洗濯物をドラムに入れドアを閉める

お願い

- 衣類を入れ過ぎない(衣類や本体が破損するおそれ)
- 乾燥するときには、容量の目安(約6 kg)を守る(シワや乾きむらの原因)
- ドアを閉めるときに衣類が挟まっていないか確認する(水漏れや衣類が破れる原因)

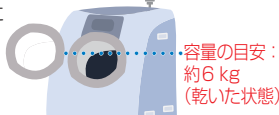

運転する

1 電源を入れる

- お買い上げ時は、「洗濯～乾燥」の「おまかせ」コースになっています。
- 「洗濯」の「おまかせ」コースで運転すると、次回は「洗濯」の設定になります。

2 洗濯 洗濯～乾燥 運転内容を選ぶ

- 選んでいる内容を色つきで表示します。
- 「洗濯」を選ぶと、「ナノイー槽クリーン」が自動的に設定されます。(P.7)
- 「乾燥のみ」を選ぶ場合は→(P.36)



コースを選ぶ(P.18)

- 選べるコースが表示され、選んだコースに枠が表示されます。
- 「わたし流プラス」「他のコース」を選んだ場合、表示された画面から目的に合った内容を選んでください。

例：「洗濯～乾燥」の「おまかせ」コースを選んだとき

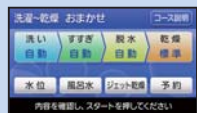

コースの内容が変更できます。(P.12)

4 スタート 一時停止 スタートする

洗濯量を量っています。
(約15秒間ドラムが回転)



洗剤量が約15秒間表示されます。



お知らせ

- スタート後、右の表示が出たら衣類を入れ過ぎです。
(「スタート一時停止」を押して衣類を減らす)
- 約15秒後、入れ過ぎでも運転が始まりますが、運転時間が長くなったり、乾きにくくなります。

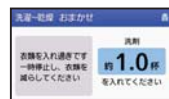

スタート後、変更したい場合

「スタート一時停止」で一時停止してから変更できます。
(スタートから「洗い」終了まで)



- 「洗い」「すすぎ」「脱水」を変更したあとは必ず「決定」を押す

5 表示に合わせて 洗剤を入れる(P.22)

残り時間が表示され、約35秒後に給水が始まります。

メロディ音が鳴ったら洗濯・乾燥の終了

運転終了後は…

洗濯 洗濯終了後…自動で「ナノイー槽クリーン」運転(約1時間)をします。

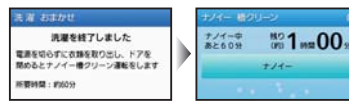

洗濯終了後のドラム内の黒カビを抑制 「ナノイー槽クリーン」(P.7)

黒カビが発生しやすい状態になっている洗濯終了後のドラムに、ナノイーを作用させて黒カビの発生を抑制します。

①電源を切らずに ドアを開けて衣類を取り出す

- 連続して「洗濯」する場合は、電源を切る
- チャイルドロックを設定している場合は、「チャイルドロック解除」を押して解除する(P.15)

②ドアを閉める →「ナノイー槽クリーン」運転がスタート

③水栓を閉める

お知らせ

- お買い上げ時は、「洗濯」を選ぶと「ナノイー槽クリーン」運転をする設定になっています。「洗濯～乾燥」、「乾燥のみ」、脱水を含まない「洗濯」では、「ナノイー槽クリーン」運転はしません。
- 洗濯終了後、電源は切れずに「ナノイー槽クリーン」待機状態となります。(8時間以上経過すると、電源が切れます)
- 「ナノイー槽クリーン」運転中は、ドラムは静止したままでファンが回ります。運転終了後は、自動的に電源が切れます。(メロディ音は鳴りません)
- 「ナノイー槽クリーン」のみの運転はできません。
- 「ナノイー槽クリーン」の設定をやめるときは→(P.45)

洗濯～乾燥 乾燥終了後…自動で「ふんわりキープ」運転をします。



- 「ふんわりキープ」運転の途中でも衣類は取り出せます。
(ドアを開けると運転が終了)

①ドアを開けて衣類を取り出す

②水栓を閉める

乾燥終了後の放置によるシワを防ぐ 「ふんわりキープ」

5分ごとに40秒間ドラムが回転し、衣類を取り出すまでの放置によるシワを低減します。(約2時間)

- コスト：約0.4円/回
※電気料金目安単価22円/kWh (税込)で計算した場合
税込価格は2014年3月末日までのもの(消費税率5%)

お知らせ

- 予約時は、予約設定した時間の2時間後まで「ふんわりキープ」運転をします。
- 「毛布」、「ソフト乾燥」コースでは「ふんわりキープ」運転はしません。
- 「ふんわりキープ」の設定をやめるときは→(P.44)

風呂水で洗濯する

●「上質おうちクリーニング」コースでは使用できません。

風呂水吸水ホース

■取り付け

- 風呂水吸水ホースに風呂水フィルターを回しながら差し込む
 - ホースが短い
→別売の延長用風呂水吸水ホース(P.62)を使用する
 - ホースが長い
→風呂水フィルター側を切る



- 風呂水吸水口のカバーを外し、ホースホルダーを差し込む
- 風呂水フィルターを浴槽に入れる

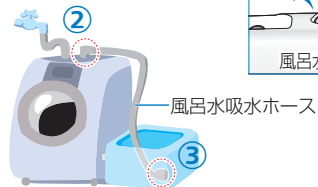
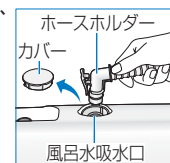

■片付け

- 風呂水フィルターを浴槽から出し、水が出るため排水できる所に置く
- ホースホルダーを抜き差しして、ホース内の水を抜き、取り外す
- ホースハンガーを本体に取り付け、ホースを掛ける(運転するときは、振動防止のため外す)

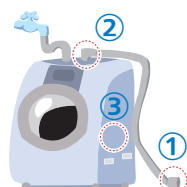

- ホースハンガーは風呂水吸水ホース専用のため、外部排水ホースを引っ掛けられない(水があふれるおそれ)

こんなことはしないで!



準備

- 洗濯物を準備する
- 水栓を開ける
 - お願い
 - ・必ず水栓を開ける(バスポンプ内に水道水をためる(呼び水)ため)
- 洗濯物をドラムに入れドアを閉める

1 入 電源を入れる

2 洗濯 洗濯～乾燥 運転内容を選ぶ

3 コースを選ぶ
わたし流プラス おまかせ 他のコース

- 「わたし流プラス」「他のコース」を選んだ場合、表示された画面から目的に合った内容を選んでください。

4 風呂水 「風呂水」を選ぶ

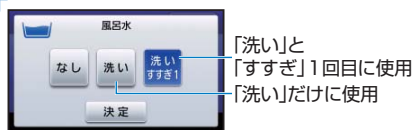

- すすぎ回数が1回の場合は、「洗いすすぎ1」は選べません。

5 スタート一時停止 スタートする

6 洗剤を入れる(P.22)

メロディ音が鳴ったら終了、衣類を取り出す

- お知らせ
- お風呂の水が減らない
→ドラム式洗濯機は使用水量が少ないため、お風呂の水面は数cmしか下がりません。
 - 風呂水がなくなったり、吸水できないときは、約8分後、自動的に水道水に切り換わります。

個別洗濯

洗い／すすぎ／脱水

準備

- 洗濯物を準備する
- 水栓を開ける
- 洗濯物をドラムに入れドアを閉める

1 入 電源を入れる

2 洗濯 洗濯～乾燥 運転内容を選ぶ

3 「他のコース」を選ぶ
他のコース

4 個別洗濯 洗い/すすぎ/脱水 「個別洗濯」を選び、目的に合わせて設定する

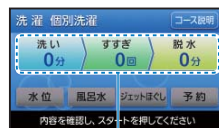

「洗い」「すすぎ」「脱水」を設定する

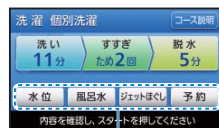

設定したい内容を選ぶ
(設定した内容によって選べない場合があります)

実行したい内容を押し、時間・回数を設定

- ドラムに水をためる
洗い 0分 (洗濯水が残る)
 - すすぎ液を再利用する
すすぎ 0分 (すすぎ水が残る)
 - 洗ったものをすすぐ
すすぎ 0分 (すすぎ水が残る)
 - 洗ったものをすすぎ、脱水する
すすぎ 0分 脱水 0分 *
 - 洗ったものを脱水する
脱水 0分 *
- *ジェットほぐしが選べます。

5 スタート一時停止 スタートする

6 必要に応じて、洗剤を入れる(P.22)

メロディ音が鳴ったら終了、衣類を取り出す

- お知らせ
- 「脱水」運転は排水から始まるため、脱水時間の表示と残り時間の表示が異なります。
 - 「脱水」が選ばれている場合は、「ナノイー槽クリーン」が設定されます。(P.7)
 - 「すすぎ」「脱水」では、ドラム内に水があるときは排水から、ないときは「脱水」から始まります。

わたし流プラス

各運転から「わたし流プラス」コースの運転内容を選んでスタートすると、その内容を記憶させ、ふだんのお洗濯に活用できます。次回「わたし流プラス」コース使用時には記憶されたボタン枠が黄色に変わります。運転内容を変更してスタートすると、前回の記憶が取り消されます。



準備

- ①洗濯物を準備する
- ②水栓を開ける
- ③洗濯物をドラムに入れドアを閉める

1 **入** 電源を入れる

2 **洗濯** **洗濯～乾燥** **乾燥のみ** 運転内容を選ぶ

3 **わたし流プラス** 「わたし流プラス」を選ぶ

●「洗濯」「洗濯～乾燥」「乾燥のみ」それぞれのわたし流プラスの設定画面が表示されます。

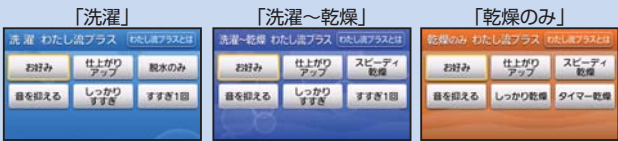

4 運転したい内容を選ぶ

5 **スタート一時停止** スタートする

6 **洗剤を入れる(P.22)**

メロディ音が鳴ったら終了、衣類を取り出す

運転内容を選ぶ (洗濯、洗濯～乾燥、乾燥のみ)	コースを選ぶ	容量の上限 (洗濯のみ、洗濯～乾燥、乾燥のみ)	「15℃」で設定
お好みの内容で運転したい	洗濯 洗濯～乾燥 乾燥のみ	お好み	10 kg (6 kg)
衣類のゴワつきや乾燥中のシワを抑えたい	洗濯 洗濯～乾燥 乾燥のみ	※1 仕上がりアップ	4.5 kg (3 kg)
脱水のみしたい	洗濯	脱水のみ	10 kg
音を抑えて運転したい	洗濯 洗濯～乾燥 乾燥のみ	※2 音を抑える	10 kg (4.5 kg)
しっかりすすぎたい	洗濯 洗濯～乾燥	※3 しっかりすすぎ	10 kg (6 kg)
すすぎ1回用の洗剤で洗濯したい	洗濯 洗濯～乾燥	すすぎ1回	10 kg (6 kg)
早く乾燥したい	洗濯～乾燥 乾燥のみ	※4 スピーディ乾燥	— (6 kg)
厚物衣類などをしっかり乾燥したい	乾燥のみ	※4 しっかり乾燥	— (6 kg)
少量・生乾きの衣類を乾燥したい	乾燥のみ	タイマー乾燥	— (6 kg)

● 洗い時間3分以上、すすぎ回数2回以上のおとき、エコナビ運転(P.6)します。

- ※1 「ジェットほぐし」(洗濯)、「ジェット乾燥」(洗濯～乾燥、乾燥のみ)が自動設定されます。
- ※2 音を抑えて運転するため運転時間は長くなります。「ジェットほぐし」「ジェット乾燥」は設定できません。
- ※3 「すすぎ」の方法により、すすぎ回数を2回～4回で設定できます。
- ※4 乾燥の種類は自動設定され、変更はできません。「ジェット乾燥」は設定できません。



のりづけする

洗濯済みのシーツ・ふとんカバー・枕カバーなどをのりづけできます。

容量 1.5 kg以下

準備

- ①化学合成のり(酢酸ビニール系)を約1 Lの水で薄め、ドラム内に入れる
(使用量は、のりの容器(記載内容)に従う)
- ②水栓を開ける
- ③洗濯物をドラムに入れドアを閉める



1 **入** 電源を入れる

2 **洗濯** 「洗濯」を選ぶ

3 **他のコース** 「他のコース」を選ぶ

4 **個別洗濯** 「個別洗濯」を選び、「洗い」を7分、「脱水」を1分に設定する ※乾燥はしないで!



5 **スタート一時停止** スタートする

メロディ音が鳴ったら終了、できるだけ早く衣類を取り出す

6 **すぐに、ドラムに付いたのりを洗う**
→ドラムに何も入れずに、「おまかせ」コースで水位「高め」を選んでスタートする

お願い

- のりづけした衣類は乾燥しない
(乾燥フィルターが目詰まりする原因)
- 化学合成のり(酢酸ビニール系)以外は使用しない

ジェット乾燥/ジェットほぐし

準備

- ①洗濯物を準備する
- ②水栓を開ける
- ③洗濯物をドラムに入れドアを開める

1 電源を入れる

2 洗濯 洗濯～乾燥 乾燥のみ 運転内容を選ぶ

3 わたし流プラス おまかせ 他のコース コースを選ぶ

4 ジェット乾燥 ジェットほぐし
「ジェット乾燥」または「ジェットほぐし」を選ぶ

■ジェット乾燥の設定(洗濯～乾燥 乾燥のみ の場合)

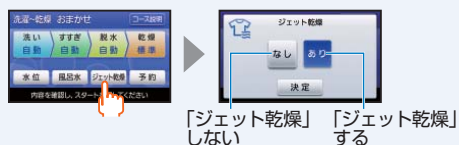

■ジェットほぐしの設定(洗濯 の場合)

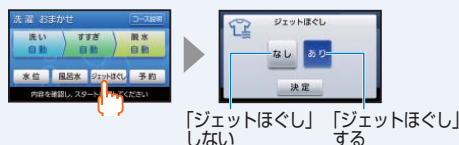

5 スタート一時停止 スタートする

6 洗剤を入れる(P.22)

メロディ音が鳴ったら終了、衣類を取り出す

■乾燥時のシワを低減

大風量のジェット風により、乾燥中のシワを低減

(運転の途中から運転音・振動が大きくなります)

■次のコースのときに設定できます。(P.19)

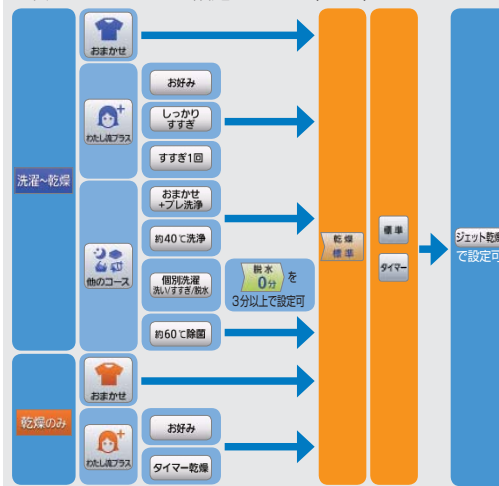

■次のコースのときに自動で設定されます。(設定なしにはできません)

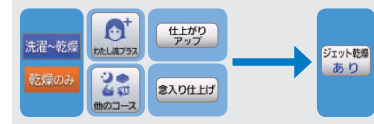

お知らせ

- ・衣類の種類によっては、シワ低減の効果が少ないものがあります。(綿パン・大判シャツなど)
- ・毎回ジェット乾燥をする場合は、下記の設定をすると記憶されるため便利です。
 - ・「わたし流プラス」コースで設定する(P.28)
 - ・便利メニューから設定変更する(P.45) (「おまかせ」、「おまかせ+プレ洗浄」コースのときに自動で設定されます)
- ・ジェット乾燥時の音を小さくするときは →(P.45)

■洗濯後の衣類をほぐす

脱水後にドラムを低速回転させながら10分間送風し、衣類をほぐす

さらに容量4.5 kg以下でゴワつきを低減します。(運転の途中から運転音・振動が大きくなります)

■次のコースのときに設定できます。(P.18)

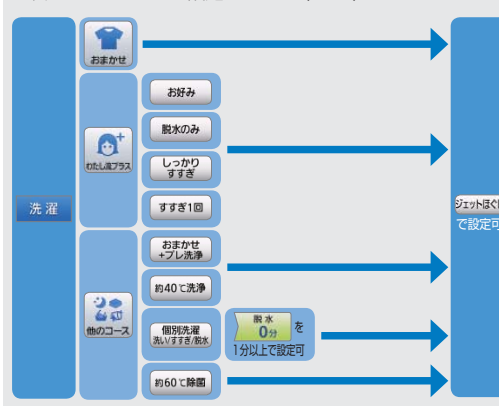

■次のコースのときに自動で設定されます。(設定なしにはできません)

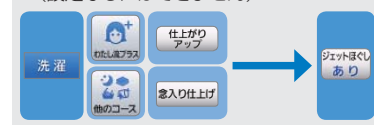

お知らせ

- ・少量の衣類やタオルは、ドラムに貼り付いてゴワつく場合があります。衣類がドラムに貼り付くのを抑えたいとき→(P.44)
- ・毎回ジェットほぐしをする場合は、下記の設定をすると記憶されるため便利です。
 - ・「わたし流プラス」コースで設定する(P.28)
 - ・便利メニューから設定変更する(P.45) (「おまかせ」、「おまかせ+プレ洗浄」コースのときに自動で設定されます)
- ・ジェットほぐし時の音を小さくするときは →(P.45)

ジェットほぐし

(容量：4.5 kg以下でゴワつきを低減します)

デリケートな衣類を洗う

これまで洗濯機で洗えなかったデリケート衣類やおしゃれ着などを、ドラムをゆり動かしてやさしく水洗いします。(溶剤を使用するドライクリーニングとは異なります)

洗えるもの



または
手洗い30の表示があるおしゃれ着など

洗濯できるもの

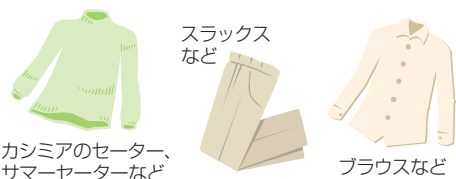

カシミアのセーター、サマーセーターなど

スラックスなど

ブラウスなど

洗濯できないもの

●上記の表示があっても洗えないものがあります。
→(P.20)

お願い

- 取扱説明書に載っていないものや素材が不明なもの、色落ちするものは洗わない
- えり、そでなどの脂汚れやほこり、泥汚れは、蛍光剤無配合の洗剤を塗り、毛の柔らかいブラシで軽くたたいて汚れを落とす
- 下記のような衣類は前処理をする
 - プリーツは糸で留める
 - 色の濃いボタンはラップで包む
- セーターなどを1枚だけで洗うときは、バスタオル1~2枚を追加する(脱水時のバランスをとるため)

衣類の入れ方

衣類を平らになるように重ねて入れる



(重さの目安)



セーター
約400g



ブラウス
約200g



スラックス
約400g

使用量の目安

漂白剤は使用できません。

- 柔軟剤を使用する場合
約10ml(水30Lに対する表示が7mlのもの)
約15ml(水30Lに対する表示が10mlのもの)
- 洗剤量
約20ml(水30Lに対する表示が40mlのもの)

お願い

- 次の洗剤以外は使用しない(洗剤の溶け残りや衣類が傷む原因)
 - おしゃれ着用液体中性洗剤(毛・絹用)
 - 別売のお勧め洗剤「遠心力21」(約15ml入れて使用してください)
- 泡が立ち過ぎる洗剤では、すすぎが不十分になるため、すすぎ回数を増やす

「上質おうちクリーニング」コース



準備

- ①洗濯物を準備する
- ②水栓を開ける
- ③洗濯物をドラムに入れドアを閉める

1

電源を入れる

- 「風呂水」「ジェットほぐし」「予約」は使用できません。

2

洗濯「洗濯」を選ぶ

3

「他のコース」を選ぶ

4

上質おうちクリーニング
「上質おうちクリーニング」を選ぶ

5

スタート/一時停止
スタートする

- セーターなどが浮き上がってきたときは、「一時停止」してドアを開けて軽く押さえ、再スタートする

6

表示に合わせておしゃれ着用液体中性洗剤を入れる

メロディ音が鳴ったら終了、すぐに衣類を取り出す(放置するとシワや色移りなどの原因)

衣類の干し方

- シワが気になるシャツ、ブラウス、スラックスなど
→ハンガー干し



タオルを巻いて、肩幅に合わせる

- ニット製品はハンガー干しをしない

- ニット製品など
→つり干し



- 編み目のザックリしたニットなど
→平干し



平干し用のネットや、風呂のふた(木製以外)を使用してください。

- セーターなど
→「ソフト乾燥」コースで(P.37)

- さらにきれいに...

- 淡色や白色のもの、毛、ナイロン
→日陰干しする
- ニットや新合繊など
→手のひらで軽くたたいてシワを伸ばし、形を整えて干す

- もし縮んでしまったときは→(P.48)

毛布やふとんを洗う

「毛布」コースなら毛布やふとんも洗えます。サイズや素材を確認して洗濯してください。
毛布(3 kgを超え4.2 kg以下)やふとんなどを洗うときは、別売の「洗濯キャップ」が必要です。(P.62)



洗えるもの・乾かせるもの

手洗い 30 弱 30 40 いずれかの表示がある毛布(マイヤー、タフト、織)・ふとん(化繊100%)

○ 洗濯～乾燥できるもの

毛布	化繊100%の… ●3 kg以下  タンブラー乾燥禁止と表示のあるものでも乾燥できます。 綿毛布は乾燥できません。(縮むおそれ)
ふとん	乾燥はできません。

○ 洗濯のみできるもの

毛布	化繊100%か、綿100%の… ●4.2 kg以下* ●3 kg以下  
ふとん	化繊100%の… ●中綿1 kg以下* ・掛ふとん ・肌掛ふとん 

*印は洗濯キャップ(別売)が必要

× 洗濯・乾燥できないもの

毛布	●毛100% ●毛足10 mm以上のロングパイル(風合いを損なうため) ●電気毛布(カバー含む)
ふとん	●ダブルサイズ以上 ●羽毛ふとん(抜けた羽毛が経路に詰まり本体が故障するおそれ)

お願い

- 取扱説明書に表示のないもの、防水性のシーツやカバーなどは洗わない
- 染み汚れや髪の毛などは、あらかじめ取り除く

毛布・ふとんの入れ方

1 毛布・ふとんをたたむ

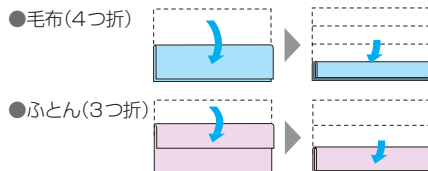

2 毛布・ふとんを入れる

ドラム内でぶよぶ折(6つ折)になるように入れる

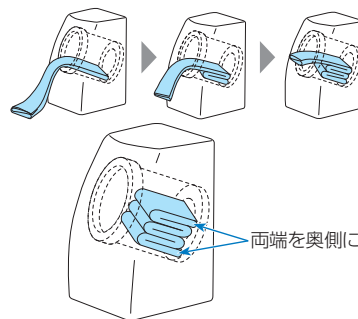

使用量の目安

● 洗剤量

約10 ml(水30 Lに対する表示が10 mlのもの)
約20 ml(水30 Lに対する表示が20 mlのもの)
約25 ml(水30 Lに対する表示が25 mlのもの)

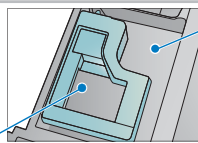

● 柔軟剤を使用する場合

約14 ml(水30 Lに対する表示が7 mlのもの)
約20 ml(水30 Lに対する表示が10 mlのもの)

「毛布」コース



準備

- 洗濯物を準備する
- 水栓を開ける
- 洗濯物をドラムに入れる
- 必要に応じ、洗濯キャップを取り付ける
- ドアを閉める

1 電源を入れる

2 洗濯 洗濯～乾燥 運転内容を選ぶ

- ふとんや3 kgを超える毛布は、乾燥できません。

3 「他のコース」を選ぶ

4 毛布 「毛布」を選ぶ

- 水位は「高め」に変更できません。

5 スタート一時停止 スタートする

6 表示に合わせて液体洗剤を入れる

メロディ音が鳴ったら終了、毛布などを取り出す

お知らせ

- 「毛布」コースでは、「ふんわりキープ」運転をしません。

洗濯キャップの取り付け方

毛布(3 kgを超え4.2 kg以下)やふとんを洗うときは

必ず洗濯キャップをはめ込む

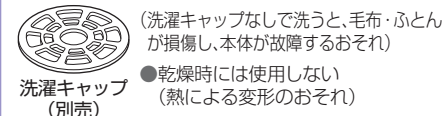

洗濯キャップなしで洗濯して故障した場合、保証の対象外です

■取り付け

- 毛布やふとんを入れる
●入れ方は→(P.34)
- 洗濯キャップを下側から丸めて入れる
- 上側を変形させて押し込む
- すべてドラム内に入っているか確認する
●キャップに手を掛けて回し、ドラムがスムーズに動くかを確認する

■取り外しは、下へずらし上側から引き出す

お願い

- 毛布やふとんは、必ず1枚で洗う
- 次のようなことをしない(本体と接触して毛布などが破れたり、振動したりする原因)
・毛布やふとんをねじったり、丸めたりして入れない(脱水不良のおそれ)
- ・「脱水」のみの運転はしない
- ・「毛布ネット」は絶対に使用しない(脱水できません)

乾燥する

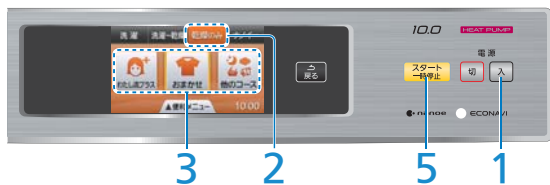

準備

- ①洗濯物を準備する
- ②水栓を開ける
(乾燥運転前と乾燥運転後に、ドラム内の乾燥経路にたまる糸くすなどを水で流すため)
- ③洗濯物をドラムに入れドアを閉める

お願い

- 乾燥機用柔軟剤シートは使用しない(すき間に入り故障の原因)

1 入 電源を入れる

お願い

- ふだんの衣類は、脱水後にほぐして入れる
- 容量の上限以上、衣類を入れ過ぎない運転はできませんがうまく乾きません。(乾燥時間が長引く、乾きむら、シワの原因)

2 乾燥のみ 「乾燥のみ」を選ぶ

- 衣類に合った乾燥の種類を選び方→(P.19)
- 乾燥ができない衣類→(P.20)
- 上手な乾燥のポイント→(P.16)



3 コースを選ぶ(P.18)



- 「ジェット乾燥」を設定する、または「念入り仕上げ」コースでシワを低減できます。(容量3 kg以下)
(乾いた衣類のシワには効果がありません)

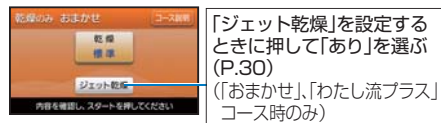

「ジェット乾燥」を設定するときに押して「あり」を選ぶ(P.30)
(「おまかせ」、「わたし流プラス」コース時のみ)

4 乾燥の種類を選ぶ(P.19)

- 「タイマー」を設定するときは、タイマー 決定 の順に押すと時間を選ぶ画面が表示されます。



- 少量の衣類(1 kg以下)や生乾き衣類には、タイマーをお勧めします。(タイマー以外で乾かすと、運転時間が長くなります)
- 乾きにくい衣類は「脱水」運転(16分)したあと、乾燥することをお勧めします。
- 「毛布」、「ソフト乾燥」コースを選んだ場合はタイマーの時間を選びます。(30分、60分、90分、120分)

5 スタートする

メロディ音が鳴ったら終了、衣類を取り出す

- 「乾燥」終了後、自動で「ふんわりキープ」運転をします。(P.25)
- 「ふんわりキープ」運転の途中でも衣類は取り出せます。(ドアを開けると運転終了)

お知らせ

- 「毛布」、「ソフト乾燥」コースでは、「ふんわりキープ」運転をしません。

■ふだんの衣類は…

「おまかせ」「わたし流プラス」

シワが気にならない衣類に
ジェット乾燥でシワを低減(P.30)
乾燥容量：6 kg以下
(ジェット乾燥：3 kg以下)

「ナイト」

音を抑えて静かに
乾燥容量：4.5 kg以下

「念入り仕上げ」

シワを抑えたい
乾燥容量：3 kg以下

■毛布の仕上げ乾燥に…

「毛布」

生乾き毛布の仕上げ乾燥に
(サイズや素材を確認し、乾燥してください)

- 乾燥容量：3 kg以下
- 化繊100%の…
- ・マイヤー毛布
 - ・タフト毛布
 - ・織毛布



■毛布の入れ方は→(P.34)

お知らせ

- 3 kgを超える毛布は乾燥できません。
- 洗濯キャップは不要です。
- タンブラー乾燥禁止と表示があっても乾燥できます。

■デリケートな衣類に…

「ソフト乾燥」

デリケート衣類やおしゃれ着、手洗いたあとのスニーカーなどに
(ドラムをゆり動かしてやさしく乾かします)

■衣類をチェック

乾燥できる衣類か確認してください。(P.20)

- 下記の表示があっても「ソフト乾燥」コースで乾かせるものがあります。



タンブラー乾燥はお避けください

- 「上質おうちクリーニング」コースで洗った…

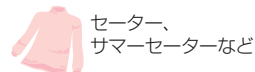

セーター、サマーセーターなど

- 手洗いたこんなものも…

水洗いが可能ならOK(本機では洗えません)

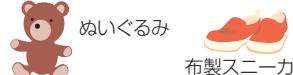

ぬいぐるみ

布製スニーカー

水を切り、表面の水分をタオルなどで、十分に吸い取っておくと早く乾きます。

■衣類の入れ方

1 ドラム内の突起を水平にする

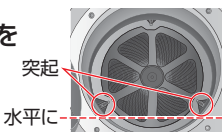

2 乾かすものを入れる

乾燥容量：0.4 kg以下
(セーターなど1枚まで)



- 重なりが少ないようにできるだけ広げ、シワを伸ばして入れる(重なると乾きむらの原因)

- 乾きむらがあるときは、裏返して再度運転する
- 途中で乾き具合を確認し、乾いたら取り出す(乾かし過ぎは、生地や装飾を傷める原因)
- たたみシワが付いたときは、たっぶりのスチームでアイロンをかけて形を整える
- セーターなど乾きにくい衣類は、「脱水」運転(3分)してから乾燥する

ナノイーを使う

プレ洗浄

ドラム回転／ドラム静止

衣類の前処理や除菌・消臭をします。

●乾いた衣類にお使いいただくコースです。洗濯や乾燥をするコースではありません。

プレ洗浄

容量：3 kg以下
所要時間：約2時間

洗濯する衣類の前処理に…

肌着などに付いた皮脂汚れが分解され、洗濯で落としやすくなります。部屋干し臭も抑制できます。(風呂水で洗濯した場合は、臭いの効果が小さくなる場合があります)

●ドラムは回転します。

「プレ洗浄」運転後は…

「プレ洗浄」は汚れを分解するコースです。運転後は「おまかせ」コースなどで洗濯してください。

●「プレ洗浄」運転後、自動的に「おまかせ」コースで運転する「おまかせ+プレ洗浄」コースも選べます。(P.18)

ドラム回転／ドラム静止

容量：1 kg以下
所要時間：約35分

お出かけ前や帰宅後の衣類、衣替えのときなどに…

衣類に付いたタバコなどの臭いが取れます。さらに除菌もできます。



お知らせ

・「乾燥」運転後の場合は、ドラム内の温度を下げるため、運転時間が5～20分長くなる場合があります。

臭いについて…

●汗や皮脂などの臭いは取れません。(汚れが取れないため)
●臭いの種類や強さ、衣類の種類によって臭いが残る場合があります。
→洗濯またはドライクリーニングをお勧めします。

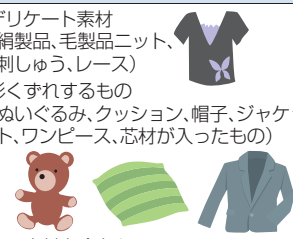
布製品全般に使用できます。(ただし、素材によっては使用できないものがあります)

布製品全般	ドラムの回転により傷んだり変形したりするもの	高級品・大物など
<ul style="list-style-type: none"> ●タオル、下着、スカート、ズボン、ポロシャツ、ペット用品 など 	<ul style="list-style-type: none"> ●デリケート素材(絹製品、毛製品ニット、刺しゅう、レース) ●形くずれするもの(ぬいぐるみ、クッション、帽子、ジャケット、ワンピース、芯材が入ったもの) ●堅い素材を含むもの(靴、スリッパ、上履き、玩具、皮革製品、堅い付属品の付いた衣類など) ●1 kg以下のマット類(裏がウレタン、ゴム製も可) 	<ul style="list-style-type: none"> ●毛皮などの高級なものや和服など(シワが付いたり、質感を損ねたりする場合があります) ●シーツなどの大物(効果がありません) ●油の付着したもの ●ペットなどの生き物 

プレ洗浄	○	×	×
ドラム回転	○	×	×
ドラム静止	○	○	×

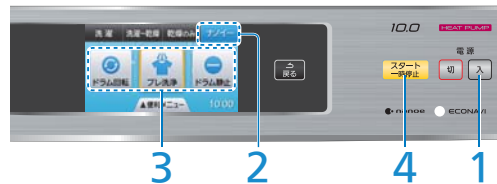

準備

①乾いた衣類などをドラムに入れる

- ドラムの水滴は拭き取ってください。(衣類やドラムがぬれていると効果が得られません)
- 「ドラム静止」コースの場合、できるだけ広げてシワを伸ばして入れてください。



②ドアを閉める

- 衣類を容量以上に入れると、運転はスタートできませんが効果が薄れます。
<容量>プレ洗浄：3 kg以下
ドラム回転／ドラム静止：1 kg以下

1

電源を入れる

- 「風呂水」予約は使用できません。

2

ナノイー「ナノイー」を選ぶ

3

内容を選ぶ

4

スタートする

メロディ音が鳴ったら終了、すぐに衣類を取り出す(放置するとシワの原因)

お願い

- 乾燥フィルターを取り外したり、ゴミがたまったらそのまま使用したりしない(効果が薄れる原因)
→乾燥フィルターのお手入れ(P.40)

お知らせ

- 汚れは除去できません。
- 洗剤や漂白剤、柔軟剤などは使用できません。
- 「ナノイー-Q & A」→(P.58)



水分を高電圧で微細に分解することで発生する「ナノイー」をドラム内に送り込んで作用させ、皮脂汚れの分解や除菌・消臭(タバコ臭など)します。
※消臭効果の感じ方には個人差があります。

■ナノイーが発生する条件

- ドラム内温度：約5℃～約40℃(露点温度：約2℃以上)
- ドラム内湿度：約30%～85%

※ナノイーによる皮脂汚れの分解・衣類の除菌・消臭・部屋干し臭抑制の試験内容

●皮脂汚れ分解の試験内容

試験機関：(株)島津総合分析試験センター
試験方法：3 kg 衣類に付着させたトリオレインの分解率測定
分解方法：ナノイーによる
対象部分：ドラム内の衣類
試験結果：分解率26%

●除菌の試験内容

試験機関：(財)日本食品分析センター
試験方法：密閉ドラム内において菌付着試験布の菌の減少率測定
除菌方法：ナノイーによる
対象部分：ドラム内の衣類
試験結果：35分後で99%以上抑制
上記試験は1種類のみ菌で実施
除菌効果は衣類の量、種類や汚れの程度により異なる場合があります。

●消臭の試験内容

試験機関：近江オドエアサービス(株)
試験方法：タバコ臭を6段階臭気強度表示法にて評価
消臭方法：ナノイーによる
対象部分：ドラム内の衣類
試験結果：初期3.9、ブランク3.4、ナノイー2.4

●部屋干し臭抑制の試験内容

試験機関：近江オドエアサービス(株)
試験方法：ヘプタン酸(部屋干し臭成分)を6段階臭気強度表示法にて評価
消臭方法：ナノイーによる
対象部分：ドラム内の衣類
試験結果：初期4.0、ブランク4.0、プレ洗浄1.7

お手入れする

本体／乾燥フィルターなど

- ・「乾燥」のたびに
- ・「乾燥フィルター掃除」表示時
- ・温水のコースで「洗濯」のたびに

乾燥フィルター

「乾燥フィルター掃除」表示は、綿状のゴミが乾燥フィルターに一定量付着したことをお知らせします。1回の運転でも表示する場合がありますが故障ではありません。

ゴミを取り除く

1 乾燥フィルターを取り外す



- 運転中は外さない
- フィルターを取り出したあと、本体側を水洗いしたり物を入れたりしない

2 フィルターを開き、綿状のゴミを取る

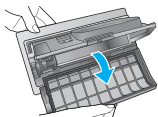

3 絞ったタオルなどできれいに拭く

- 強くこすらない(フィルターが破れる原因)

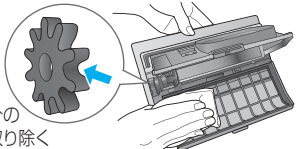

この部分のゴミも取り除く

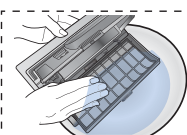

- 目が詰まっている場合は、ぬるま湯で洗いよく乾かす

4 乾燥フィルター(奥)のゴミを取り除く



- 綿状のゴミを取り除いて、絞ったタオルなどできれいに拭く

乾燥フィルター(奥)

5 乾燥フィルターを取り付ける

- 奥までしっかりとセットする
- 乾燥フィルターを外したまま運転しない(乾燥不十分やほこりが舞い上がる原因)

- 温水のコースで「洗濯」したときは、水滴を拭き取ってください。



汚れたら

洗剤ケース

水洗いする

1 円形の凹みを押さえて引き抜く

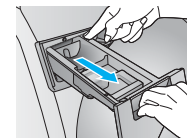

2 緑色のカバーを外してケースの筒、カバーの裏側と筒を掃除する(P.55)

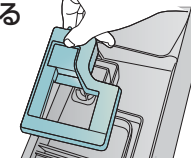

お知らせ

- ・汚れを放置するとカビの原因になります。また、汚れがこびりつくとも柔軟剤が流れにくくなります。

本体・窓パッキング

柔らかい布で拭き取る

- 窓パッキングをめくった裏側に糸くずや水滴・異物が付いたら、絞ったタオルなどできれいに拭き取ってください。(糸くずがたまるとうもれや臭いの原因)

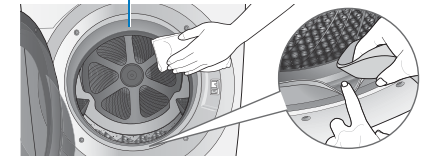

汚れがひどいときは

台所用中性洗剤を付けて拭き取る(タッチパネルは除く)

- クレンザー、シンナー、ベンジン、アルコール、灯油などは使用しない
- 本体(特にドアや操作部、タッチパネル)に洗剤や柔軟剤が付いたときは、すぐに絞ったタオルなどで拭き取る(印字のはがれ、樹脂の傷みや金属の腐食、誤動作の原因)特に濃縮液体洗剤は、樹脂部に付くと割れるおそれがありますのでご注意ください。

排水の異常を防ぐために

(月1回程度)

排水フィルター



注意
ドラム内の水(お湯)が多量にあふれ出ます



運転中は外さない



外す前には、必ず「脱水」運転(P.27)をする

ゴミを取り除く

1 「脱水」運転(P.27)をする(ドラム内の水(お湯)を抜く)

2 排水フィルターを取り外す

3 ゴミを取り除く

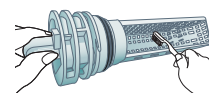

4 排水フィルターを取り付ける

- ①電源を入れ、容器などで受けて、「▶」を「●」までゆっくり回す



- ②残水が出ないことを確認し、引き出す



- ブザーが鳴った場合は取り外さない(水(お湯)が多量にあふれ出ます)

- ①「▲」と「●」を合わせて差し込む



「ウエ」マークを上にする

- ②「▶」と「◀」が合うまで締める(しっかり締める)

- 緩んだまま使用しない(「U18」が表示されて、運転できません)

風呂水の吸水が悪くなら

風呂水フィルター

ゴミを取り除く

1 フィルターを左に回して外す

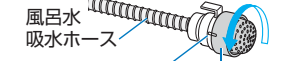

目印を合わせると外れます 風呂水フィルター

2 フィルターを水洗いする



水中でもみ洗います

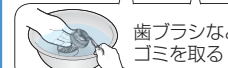

取り付けは C → B → A の順にする

- フィルターを外したまま使用しないでください。(糸くずなどが詰まり故障の原因)
- フィルターBの目詰まりや汚れがひどい場合は販売店でお買い求めください。(P.62)

お手入れ

お手入れする

槽乾燥

槽洗浄

ドラムの黒カビ・臭いの予防

乾かす(週1回程度)

洗濯終了後に
湿気を取り清潔に…

- 1 入 衣類を入れずに電源を入れる
- 2 乾燥のみ 「乾燥のみ」を選ぶ
- 3 他のコース 「他のコース」を選ぶ
- 4 槽乾燥 「槽乾燥」を選ぶ
- 5 スタート一時停止 スタートする
●約30分間、温風を吹き出しながらドラムが回転します。

メロディ音が鳴ったら終了

塩素系漂白剤で洗う(月1回程度)

さらに清潔に保つために…

衣類用の
塩素系漂白剤を用意する



準備：水栓を開ける

- 1 入 衣類を入れずに電源を入れる
- 2 洗濯 「洗濯」を選ぶ
- 3 他のコース 「他のコース」を選ぶ
- 4 槽洗浄 「槽洗浄」を選ぶ
- 5 スタート一時停止 スタートする
↓ 給水が終わったら…
- 6 スタート一時停止 一時停止する
- 7 衣類用の塩素系漂白剤を直接ドラム内に入れる
約200 ml
- 8 スタート一時停止 ドアを閉め、スタートする
●約11時間かかります。
・つけ置き洗い→すすぎ→脱水
(水温15℃設定のときは、約6時間かかります)

お願い

- 台所用の塩素系漂白剤や酸素系漂白剤・洗剤は使用しない(泡立ちが多すぎて途中で排水するおそれ)

ドラムの黒カビ・臭いが発生したら…

洗濯槽クリーナーで洗う

洗濯物に茶褐色・黒い汚れが付いたら…

洗濯槽クリーナー(別売)
を用意する

- 換気をしてゴム手袋を使用する(刺激臭がします)



例：N-W1



準備：水栓を開ける

- 1 入 衣類を入れずに電源を入れる
- 2 洗濯 「洗濯」を選ぶ
- 3 他のコース 「他のコース」を選ぶ
- 4 槽洗浄 「槽洗浄」を選ぶ
- 5 スタート一時停止 スタートする
↓ 給水が終わったら…
- 6 スタート一時停止 一時停止する
- 7 クリーナーをすべてドラム内に入れる
●風呂水吸水ホースも洗うときは、洗浄用に200 ml取り分けておく
- 8 スタート一時停止 ドアを閉め、スタートする
●約11時間かかります。
・つけ置き洗い→すすぎ→脱水
(水温15℃設定のときは、約6時間かかります)

お願い

- 界面活性剤入りの洗濯槽クリーナーは使用しない(泡立ちが多すぎて途中で排水するおそれ)

風呂水を使用のときは、
風呂水吸水ホースも洗ってください。

- 1 風呂水フィルターを外し、ホースをひもで束ねる
風呂水吸水ホース
目印を合わせて外す
風呂水フィルター
- 2 水道水(18 L)に洗濯槽クリーナー(200 ml)を入れる
- 3 束ねたホースを5回以上回転させ、空気を抜く
(ホース内を洗浄液で満たすため)
- 4 10時間以上つけ込み取り出して水道水で洗う
●すすぎが不十分な場合、衣類が漂白されますので、十分にすすいでください。

お手入れ

ドラムを清潔にして
黒カビや臭いを予防

- 「槽乾燥」によるカビ抑制の試験内容
試験機関：(財)日本食品分析センター
試験方法：洗濯槽に取り付けた布のカビ抑制効果確認
カビ抑制方法：乾燥
対象部分：洗濯槽
試験結果：カビの発育なし
- 「槽洗浄」によるカビ抑制の試験内容
試験機関：(財)日本食品分析センター
試験方法：菌液の減菌率測定
カビ抑制方法：塩素系漂白剤
対象部分：洗濯槽
試験結果：99%以上の効果

設定を変更する

設定変更

設定を変更する

■各設定の変更をします。

1 電源を入れる

2 を押す



3 を選ぶ



4 設定を変更したい内容を選ぶ

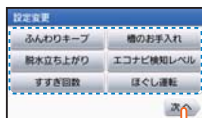

5 設定を変更する

お知らせ

- 設定内容は電源を切っても記憶されています。



ふんわりキープ

乾燥終了後の「ふんわりキープ」運転(P.25)をやめる

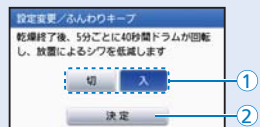

- 「ふんわりキープ」運転をやめた場合でもドラム内を冷却するため、乾燥終了後、最大2時間(室温や乾燥フィルターの目詰まりにより時間が異なる)は送風運転をします。ドアを開けて衣類を取り出してください。
- お買い上げ時は 入 に設定されています。

脱水立ち上がり

「脱水立ち上がり」を調節する



脱水時間が長くなったり、脱水できなくなったりすることがあります。振動が大きくなる場合があります。

- 1 ~ 5 から選び を押します。
- 衣類の種類・量・片寄りによって調節具合は異なります。

ほぐし運転

洗濯終了後、衣類がドラムに貼り付くのを抑える

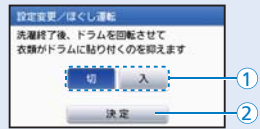

- 設定すると運転時間が約5分長くなります。
- お買い上げ時は 切 に設定されています。

槽のお手入れ

「ナノイー槽クリーン」運転(P.7)をやめる

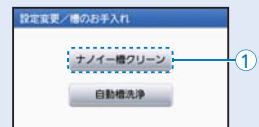

- を押すと「ナノイー槽クリーン」の説明画面が表示されます。
- お買い上げ時は 入 に設定されています。

「自動槽洗浄」(P.7)を変更する

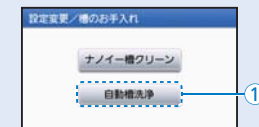

- お買い上げ時は 切 に設定されています。

エコナビ検知レベル

エコナビ検知のレベルを調節する・エコナビ運転しない設定にする

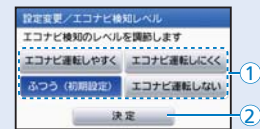

- お好みの設定を選び を押します。
- 「エコナビ運転しない」を選ぶと、エコナビ運転はしなくなります。

すすぎ回数

「おまかせ」、「わたし流プラス」コースのすすぎ回数を1回に変更する

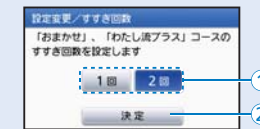

- 1回 に設定すると、エコナビ運転はしなくなります。
- お買い上げ時は 2回 に設定されています。

ジェット乾燥・ほぐし

ジェット乾燥を毎回「あり」にする

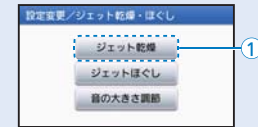

- 入 を選ぶと「おまかせ」コースで毎回「あり」の設定になります。
- お買い上げ時は 切 に設定されています。

ジェットほぐしを毎回「あり」にする

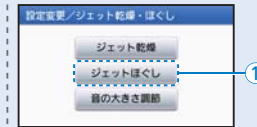

- 「おまかせ」コースで「ジェットほぐし」を毎回「あり」に設定します。

ジェット乾燥・ジェットほぐし時の音を小さくする

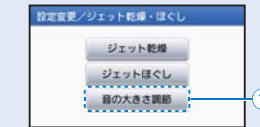

- 小 または 中 を選び を押します。
- 音(風量)を小さくすると、ジェット乾燥・ジェットほぐしの効果は小さくなります。
- お買い上げ時は 大 に設定されています。

必要なとき

設定を変更する (つづき)

設定変更

初期設定

初期の設定に戻す

■設定変更した内容(P.44~46)を、お買い上げ時の状態に戻します。

1 **入** 電源を入れる

2 **便利メニュー** を押す



3 **初期に戻す** を選ぶ



4 **はい** を押して **決定** を押す

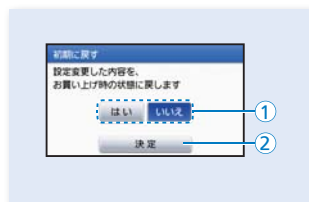

お知らせ

●パナソニックスマートアプリで設定した洗剤や柔軟剤の内容もお買い上げ時の状態に戻ります。



操作音・終了音

操作時の音を調節する

設定変更/操作音・終了音

操作音 ①

終了音 ①

運転終了時の音を調節する

設定変更/操作音・終了音

操作音 ①

終了音 ①

操作時の確認音の大きさを調節します

設定変更/操作音の大きさ

切 小 大 ①

決定 ②

運転終了のお知らせのメロディ音の大きさを調節します

設定変更/終了音の大きさ

切 小 大 ①

決定 ②

●切 または 小 を選び 決定 を押します。
●お買い上げ時は 大 に設定されています。

画面

画面の明るさを調節する

設定変更/画面

画面の明るさ ①

オープニング画面 ①

オープニング画面を変更する

設定変更/画面

画面の明るさ ①

オープニング画面 ①

画面の明るさを調節します

設定変更/画面の明るさ

画面の明るさを調節します

1 2 3 ①

暗い 明るい ①

決定 ②

電源を入れたとき、現在時刻とメッセージを表示します

設定変更/オープニング画面

切 入 ①

決定 ②

●1 2 から選び 決定 を押します。
●お買い上げ時は 3 に設定されています。

●お買い上げ時は 入 に設定されています。

時刻合わせ

時計表示の時刻を調節する

設定変更/時刻合わせ

13:10 ①

決定 ②

●- または + を押して時刻を合わせ 決定 を押します。
●タッチアクセス機能を使用した場合は、スマートフォンの時刻が本体に反映されます。(P.14)

エラー表示が出たら

■エラー表示(例)

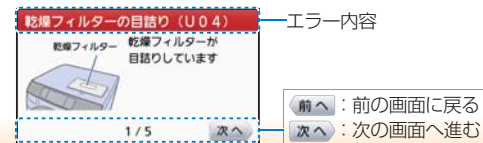

以下をご確認ください。

乾燥フィルターの目詰り (U04)	●電源「切」にし、乾燥フィルターを掃除してください。(P.40,52) 衣類が乾いていない場合は「乾燥のみ」運転をしてください。
設置不良 (U10)	●詳しくは「据付説明書」を参照してください。 (据付説明書 → 6.据え付け後に点検・試運転をする → 必ず試運転をする → U10)
排水できない (U11)	●排水ホース・排水口を確認してください。 ・上を向いていませんか？ ・途中10 cmより高くなっていますか？ (排水トラップがある場合) ・排水ホースや排水口に糸くずがたまっていますか？ ・凍結していませんか？ ・潰れていませんか？ ・先端が水につかっていますか？ ・延長ホースが3 m以上になっていませんか？ →ドアの開け閉めにより、運転が再開します。 ●上記確認後でも表示が出る場合は、販売店にご連絡ください。
ドアが開いている (U12)	●ドアを閉めてください。
脱水できない (U13)	●衣類が多すぎたり、少なすぎたりしていませんか？ ・大物(タオルシャツや柔道着など)が多い→大物を減らす ・衣類が多い→絡みをほぐす ・衣類が少ない→バスタオルを1~2枚追加する →ドアの開け閉めにより、運転が再開します。 ●本体がガタついたり、傾いた床面に設置していませんか？ ●排水ホース・排水口を確認してください。(U11)の内容を参照してください ●「脱水立ち上がり」を調節して、振動・音を抑える設定にしていますか？ (P.44)
給水できない (U14)	●給水経路を確認してください。 ・水栓を開きましたか？ ・給水フィルターにゴミが詰まっていますか？ (P.57) ・水道、給水ホースが凍っていませんか？ ・断水していませんか？ →ドアの開け閉めにより、運転が再開します。
排水フィルター (U18)	●排水フィルターを正しくセットしてください。(P.40)
点検が必要です (H○○)	●「H」と「数字」が表示されたときは点検が必要です。 表示内容(H)のあとの2桁の数字を確認して、電源プラグを抜き、お買い上げの販売店にご連絡ください。

必要なとき

仕上がりが気になるとき

こんなとき

黒ずみ、黄ばみ、色移りしたり、臭いが気になる

きれいに仕上げるコツ

- 洗剤は適量を使いましょう。(P.23)
(洗剤が少なすぎると、一度落ちた汚れが再付着し黒ずみや臭いの原因)
 - 柔軟剤を入れ過ぎると、柔軟剤が衣類に多く残り黒ずみの原因になります。
→適量を使いましょう。(P.23)
→液体洗剤を使用すると、黒ずみが目立つことがあります。
気になるときは粉末合成洗剤を使用してください。
 - 色落ちしやすいもの(新しい色柄物など、汚れがひどいもの)は、分け洗いをしましょう。(P.21)
 - 「念入り仕上げ」コースでの洗濯をお勧めします。
(一度黒ずんだ衣類の黒ずみは落とせません)
 - 水道水のサビ、洗剤の残り、色移りなどにより乾燥後に黄ばむことがあります。(焦げたように見えます)
 - 日光などで変色したものは落ちません。
- 黒ずみ・黄ばみ・色移り・臭いが気になったら…
- 約40℃のお湯に洗剤付属のスプーン2杯分の洗剤を入れよく溶かし、衣類を一晚つけておいてから洗濯してください。
 - それでも落ちない場合は漂白剤を溶かした液に2時間程度つけこんでください。白物には塩素系漂白剤を、色物には酸素系漂白剤を使用してください。(漂白剤の説明書に従う)

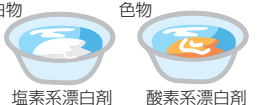

洗濯物が傷んだ

- ランジェリーなどのデリケートな衣類は、洗濯ネットに入れて洗ってください。(P.21)
- 化繊(ジャージ・フリースなど)は乾きやすいため、こすれて傷む場合があります。
→脱水時間を短めに設定しましょう。
- 毛布(3kgを超え4.2kg以下)やふとんを洗う場合は、必ず洗濯キャップを使用してください。(P.35)
→洗濯キャップを取り付けずに損傷してしまった毛布やふとんなどは、保証することができません。



縮んだ

- 素材、織り方、厚さ、形態によって水につけるのも、乾燥させるのも向かないものがあります。
→洗濯・乾燥の前に取扱説明書、素材表示などをよく確認しましょう。
- 綿や麻の繊維でも、ニット製品や織り目の粗い生地などは、乾燥により縮むことがあります。
→「タイマー」乾燥を使用して生乾きで取り出し、すぐにつり干しましょう。
→つり干しでほとんど乾かし、仕上げに「乾燥」運転するなどして天日乾燥を上手に併用しましょう。
- 化繊は、乾燥時の熱によって繊維が縮むことがあります。
乾燥で綿製品が縮んでしまったら…
→衣類を十分にぬらしてから引っ張ると、ある程度縮みが戻ります。
「上質おうちクリーニング」コースで洗濯した衣類が縮んでしまったら…
→①アイロン台に、伸ばしたい寸法に衣類を広げてマチ針を打ち、
②アイロンを浮かしてたっぷりのスチームをかけ、
③乾くまでそのままの状態にします。



こんなとき

乾燥によるシワがひどい、風合いが変わった

糸くずが付く

汚れ落ちがよくない、染みが取れない

ゴワゴワする

きれいに仕上げるコツ

- 素材、織り方、厚さ、形態によって洗濯乾燥機に向かないものがあります。
→洗濯・乾燥の前に取扱説明書、素材表示などをよく確認しましょう。
(薄手の平織りや、クレープ生地などはシワになりやすい)
- 衣類を入れ過ぎていませんか？
→少なめにすると仕上がりがよくなります。
- 衣類に合った乾燥の種類が選ばれていますか？(P.19)
→容量を3kg以下にして「ジェット乾燥」または「念入り仕上げ」コースを使用しましょう。
綿パンや大判シーツなどは…
「ジェット乾燥」または「念入り仕上げ」コースでも仕上がりが悪い場合があります。
その場合は、30分の「タイマー」乾燥後、生乾きの状態で取り出して外干してください。
- 乾燥後、衣類をそのまま放置していませんか？
→乾燥後はすぐにドラムから取り出しましょう。
- 洗い時間やすすぎ回数を増やすと衣類が絡みややすくなり、シワがひどくなる場合があります。
→脱水後に一度取り出して、絡みを取ると軽減されます。



- タオルなどは糸くずが出やすいため、分けて洗うことをお勧めします。
 - 糸くずが気になるときは、すすぎを「注水すすぎ」に設定、または回数を増やしてください。(P.12)
 - 特に乾燥後は糸くずがたまりやすいため、お手入れをしてください。
衣類に毎回糸くずが付くときは…
→次の方法でドラムを洗い、ドラムの糸くずを落としてください。
- ① 水栓を開ける
 - ② 電源を入れる
 - ③ 洗濯 「洗濯」を選ぶ
 - ④ 「他のコース」を選ぶ
 - ⑤ 「槽洗浄」を選ぶ
 - ⑥ スタート/一時停止 スタートする
- ・約11時間かかります。(水温15℃設定のときは、約6時間かかります)
終了後は「排水フィルター」のお手入れをしてください。(P.40)

- 染み汚れ、泥汚れなどの落ちにくい汚れは、前処理してください。(P.21)
- 汚れは放置すると落ちにくくなります。
- パーマ液など化学変化した染み、鉄サビ、カビ、墨汁、インク、口紅などは落ちないことがあります。
- 汚れに応じて「わたし流プラス」コースの「お好み」で、お好みの内容に設定して使用できます。(P.28)

- ドラム式洗濯機はたたき洗いをするため、タオルなどは繊維が寝てしまいゴワつきを感じることがあります。
→容量4.5kg以下で「ジェットほぐし」または「念入り仕上げ」コースを使用しましょう。
- ドラムに貼り付いてゴワつく場合があります。
ドラムへの衣類の貼り付きを抑えたい場合は→(P.44)
- 柔軟剤を使用すると仕上がりがよくなります。
- それでも気になるときは、乾燥まで運転、または脱水後に30分の「タイマー」乾燥をしてつり干してください。

●衣類の素材や縫製、また洗剤の種類などによっても原因が考えられます。それぞれの説明表示をご確認ください。

必要なとき

よくあるお問い合わせ

ドラム内の衣類の状態や、洗濯機の据え付けをチェックしましょう



音が気になる

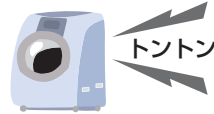

■次のような音は正常です。(故障ではありません)

ドラムを動かすと(停止中)	
水の音がする	●脱水時のバランスをとるためにドラムに入っている液体の音 (本体に水が残っているわけではありません)
「洗濯」運転中	
「トントン」	●ドラム反転時の音
「シャリシャリ、シュー」	●ドラムを回転させるときのベルトの音
「カリカリ」	●ドラムを回転させるときのモーターの音
「ウーン」	●循環ポンプを運転している音
「ジュルジュル」	●循環ポンプが空気を吸い込む音 ※洗剤を入れ過ぎると泡が多くなり音が出やすくなります。

お願い ●ヘアピンや金属物など異物が紛れ込んでいないか確認してください。

お知らせ ●洗濯終了後、衣類を取り出してドアを閉めたあとに音がするのは「ナノイー槽クリーン」の運転音です。

「脱水」運転中	
「ガタガタ、パタパタ」	●脱水時の振動音
ファン音	●ファンを回している音

「乾燥」運転中	
「ジー」	●ヒートポンプユニットの動作音
「フォー」	●乾燥フィルターがわずかに浮き、空気漏れによる音 ※乾燥フィルターをしっかりとセットしてください。
「シャッ」	●ドラム内の乾燥経路にたまる糸くずなどを水で流している音
低い音や小さな振動音	●コンプレッサーの動作音、振動音
音が途中で変わる	●布量・湿り具合に応じてファンの回転数を変えているため

振動が大きい、ガタガタ音がする！

■ドラム式洗濯機の振動は…

- 床の状態や、洗濯物(ジーンズや厚手のタオルシートを含んだ場合やトレーナー、フリースなど1枚のみの場合)によっては、振動が大きくなる場合があります。
→気になる場合は、脱水立ち上がりを調節してください。(P.44)

お知らせ

- ドラム式洗濯機はこれまでの洗濯機(縦型)と違い、衣類のバランスによって「脱水」の立ち上がり時に一時的に本体が振動したり、ガタガタ音が出たりする場合がありますが異常ではありません。

■スムーズに脱水するポイント

- ネットに衣類を詰め込まない
- ネットに入れた衣類だけで洗わない
- タオルシートや柔道着は他の洗濯物と分けて洗う

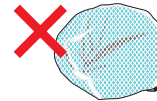

■据え付け状態は？

以下の場合、すぐにお買い上げの販売店にご連絡ください。

- 輸送用固定ボルトが取り付けられたままになっていませんか？
(据付説明書ご参照)
ボルトを外さないと本体が動くことがあり危険です。
- 傾いて設置されていませんか？
→本体の水準器をご確認ください。
(気泡が円の内側に入っていれば水平になっている)
- ガタつきはありませんか？

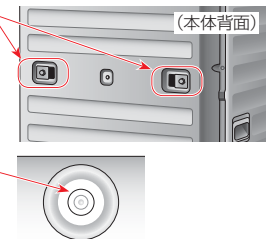

お知らせ ●ジェット乾燥・ジェットほぐし時の音を抑えたいときは、調節することができます。(P.45)



点滅している？なぜ…？(水温表示・残り時間)

■次のようなときは点滅します。

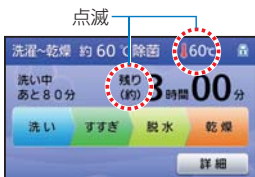

- 水温表示が点滅しているときは…
→設定した温度まで水温を上昇させていることをお知らせしています。
- 「残り(約)」が点滅しているときは…
→水の温度を検知中です。
水の温度に応じて時間を自動調整するため、表示された時間と実際の時間が異なることがあります。



乾燥中の残り時間が減らない、急に減る！

■表示時間は目安のため実際の時間とは異なります。

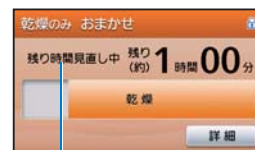

- 表示時間は乾燥にかかる目安です。
衣類の種類や乾き具合に応じて時間を自動調整するため、表示された時間と実際の乾燥時間が異なることがあります。
- 1時間以上、残り時間が減らないときは、乾燥フィルターの目詰まりや脱水時間が足りないことが原因です。
→乾燥フィルターのお手入れ(P.40)

自動調整中は「残り時間見直し中」を表示します。

よくあるお問い合わせ (つづき)



衣類がうまく乾かない

乾燥時間が長い! 乾かない!

●乾燥フィルターが次のようになっていませんか?

- 乾燥フィルターに綿状のゴミが付いていませんか?
→取り外してお手入れしてください。(P.40)
- 乾燥フィルターの上に物を置いて運転していませんか?
乾燥フィルターが吸気口になっていますので、上に物を置いて運転すると乾燥時間が長くなります。



●乾燥フィルターが目詰まりしていませんか?

- (「乾燥フィルター掃除」が表示)
→綿状のゴミを取り除いても、網目が詰まっている場合があります。ぬるま湯でよく洗い、よく乾かしてください。乾燥フィルター(奥)も綿状のゴミを取り除いて、絞ったタオルなどできれいに拭いてください。

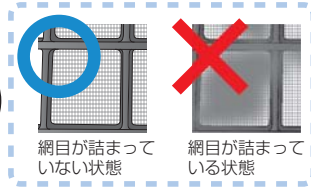

お願い

- 泡立ちやすい洗剤や、洗剤が多くて泡立ち過ぎた場合は、槽内の泡が脱水の回転により乾燥フィルターまで伝って、フィルターの網目を詰まらせたり泡があふれたりすることがあります。網目が詰まったり泡があふれたりした場合は、洗剤量を減らして様子を見てください。

●衣類の量や状態は?

- 衣類の量が多すぎませんか?
→各コースに応じた容量以下にしてください。(P.19,29)
- 乾きにくい衣類(綿類)が多くありませんか?
→乾きが不十分なものは「タイマー」で追加乾燥してください。(P.36)
- 厚手の衣類(ジーンズ、トレーナー、柔道着など)が多くありませんか?
→「しっかり」乾燥を選んでください。(P.19)
- タオルを多く入れ「洗濯～乾燥」運転していませんか?
→「脱水」でドラムにタオルが貼り付いて乾きが悪くなるため、他の衣類(2~3割程度)と合わせて「洗濯～乾燥」運転、または脱水後ほぐしてから乾燥してください。
- 脱水時間を短く設定していませんか?
→乾きにくい衣類などは、「脱水」を16分に設定してください。
- 「乾燥のみ」運転のとき、脱水後の衣類をほぐして入れましたか?
- 洗濯ネットに衣類を入れていませんか?

●設置状況は? ※詳しくは「据付説明書」を参照してください。

- 本体後面が壁などに接していませんか? →1 cm以上離す
- 閉め切った狭い場所に設置していませんか?
- 排水トラップがない場合は、排水ホースを途中で約10 cm立ち上げてください。または、簡易トラップホルダ(別売)を使用してください。(P.62)

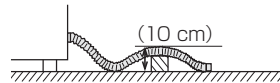

●その他

- 途中でドアを何度も開けたり、開けたままにしたりしていませんか?
→ドアの開け閉めは最小限にしてください。
- 「ふんわりキープ中です」が表示しているときは「乾燥」運転は終了しています。
→ドアを開けて衣類を取り出してください。
- 室温が低いと乾燥できません。(5℃以下)

故障かな?

修理を依頼される前に、まず次の項目をご確認ください。

こんなときは	ここをご確認ください
ボタン操作ができない	<ul style="list-style-type: none"> ●スタート後は、「洗い」終了までは「一時停止」を押すと「洗い」「すすぎ」「脱水」の内容変更ができます。コースの変更、「すすぎ」以降の内容変更は電源を入れ直してください。 ●「ナノイー槽クリーン」待機状態(P.7)では、ボタン操作はできません。電源を入れ直してください。
ドアが開かない	<ul style="list-style-type: none"> ●電源「入」のときに表示内容を見て原因を確認してください。 <ul style="list-style-type: none"> ・ が表示 → ドアロックを解除する ・ が表示 → チャイルドロックを解除する(P.15) ・ が表示 → 「脱水」運転をする(P.27)
臭いが気になる	<ul style="list-style-type: none"> ●購入後しばらくは、機器(ゴムや樹脂)の臭いすることがあります。 ●運転終了後、すぐに衣類を取り出してください。 ●窓パッキングの裏側をお手入れしてください。(P.41) ●洗濯槽クリーナーでドラムを洗ってください。(P.43) ●排水トラップがない場合は、下水の臭いすることがあります。 →排水ホースを途中で約10 cm立ち上げる(P.52)または、簡易トラップホルダ(別売)を使用してください。(P.62)
乾燥フィルターがぬれる	<ul style="list-style-type: none"> ●洗濯、乾燥運転中の湿気により、運転後ぬれていることがありますが、異常ではありません。よく乾かしてください。(カビの原因)
乾燥フィルターが動く	<ul style="list-style-type: none"> ●ドアを勢よく閉めたときや、運転中、乾燥フィルターが動くことがありますが異常ではありません。
乾燥後、ドアやドラムに水滴が付く	<ul style="list-style-type: none"> ●次のようなときは、ドアの構造上、衣類が乾いていても水滴が付く場合がありますが、故障ではありません。 <ul style="list-style-type: none"> ・乾燥の「タイマー」で運転していませんか? ・衣類を入れ過ぎたり、厚物衣類をたくさん入れたりしていませんか? ・乾燥フィルターが目詰まりしていませんか? ・脱水時間を短く切り換えていますか? →水滴を拭き取る

本体/乾燥フィルター

必要なとき

故障かな？ (つづき)

修理を依頼される前に、まず次の項目をご確認ください。

こんなときは		ここをご確認ください
洗い	給水しない	<ul style="list-style-type: none"> ●水栓を開きましたか？ ●水道、給水ホースが凍結していませんか？ ●断水していませんか？ ●給水ホース接続口のフィルターにゴミが詰まっていますか？ ●泡が多い場合は給水が一時的に止まることがあります。 ●使用水量が少ないため、給水されていても水が見えないことがあります。
	途中で給水する	<ul style="list-style-type: none"> ●水位が下がると自動的に水を補給します。 ●洗濯物が多いときは、何度か水を補給することがあります。 ●ドラム内の乾燥経路にたまる糸くずなどを水で流します。
	途中で排水する	<ul style="list-style-type: none"> ●泡が多すぎると「排水→給水」を繰り返して泡を除去します。 ●「念入り仕上げ」、「パワフル」コースでは、「洗い」の途中で排水をして汚れの再付着を防ぎます。 ●界面活性剤入りの洗濯槽クリーナーなどを使用して「槽洗浄」コースで運転すると、泡立ちが多くなり途中で排水することがあります。 ●ドアを開けて水やお湯を入れないでください。水がたまらず排水されることがあります。 ●再スタートしたときに少量排水する場合があります。
すすぎ・脱水	すすぎ水が入ってこない	<ul style="list-style-type: none"> ●「すすぎ」「すすぎ・脱水」を選ぶと、ドラム内に水があるときは排水から、ないときは脱水から始まり、その後給水します。
	脱水の途中で「すすぎ」に変わる	<ul style="list-style-type: none"> ●衣類の片寄りが生じると、片寄りを自動的に修正するため、「すすぎ」をすることがあります。
	脱水の途中で「脱水」をしない	<ul style="list-style-type: none"> ●「乾燥」を設定している場合、仕上がりをよくするため、脱水の途中で衣類をほぐす運転をします。故障ではありません。
	洗濯後の衣類がぬれていない	<ul style="list-style-type: none"> ●「洗濯～乾燥」の場合、洗濯後に衣類を取り出すと、薄手の化繊などは乾いていることがあります。(脱水時から温風をかけるため)

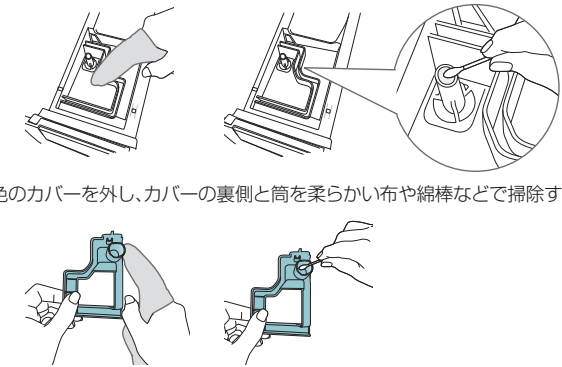
こんなときは		ここをご確認ください
洗剤	洗剤が溶け残る	<ul style="list-style-type: none"> ●粉末合成洗剤を直接ドラムに入れれたり、液体洗剤の投入部に入れられていませんか？ →必ず洗剤ケースの粉末合成洗剤の投入部に入れる(P.22) ●銘柄によっては、水温が低いときに溶けにくいことがあります。 →十分に溶かしてから洗剤ケースに入れる ●ドラム内にすでに水が入っていたり、給水が終わってから洗剤を入れたりしていませんか？ →洗剤ケースにコップ1杯程度の水を流し入れる ●洗剤がダマになっていたり、洗剤ケースがぬれた状態のまま洗剤を入れたりしていませんか？ ●給水フィルターにゴミがたまり、水の出が悪くなっていませんか？ →井戸水など不純物が多い水を使用していると、ゴミがたまりやすいため掃除する(P.57) ●スタート後に水栓を開いていませんか？ ●洗剤ケースに洗剤、柔軟剤、水が残っていませんか？ →洗剤ケースを掃除する →水栓をさらに開き給水量を増やす →柔軟剤は銘柄によって流れにくいものがあるため、同量の水でよく溶かしてから投入部に入れる (銘柄によっては少量の水と混ぜると固まり、使用できないものがあります) ●洗剤ケースに柔軟剤がこびりついていませんか？ →緑色のカバーを外し、ケースの筒を柔らかい布や綿棒などで掃除する  <p>→緑色のカバーを外し、カバーの裏側と筒を柔らかい布や綿棒などで掃除する</p>
	泡が少ない	<ul style="list-style-type: none"> ●粉末合成洗剤を直接ドラムに入れていませんか？ →必ず洗剤ケースの粉末合成洗剤の投入部に入れる(P.22) ●洗剤の種類(低発泡タイプの洗剤など)や量、水質、水温、水位によって泡立ちが少ない場合があります。 ●洗濯物の量が多いときや汚れがひどいときに、少なくなることがあります。
泡	泡が多い (ドアの内側に泡が付着するなど)	<ul style="list-style-type: none"> ●洗剤の種類(液体中性洗剤など)や量、水質、水温、水位、衣類の汚れによって、泡立ちが多くドアに泡が残る場合がありますが、異常ではありません。 →洗剤を少なくする、すすぎ回数を増やす、または「注水すすぎ」に変更する

必要なとき

故障かな？ (つづき)

修理を依頼される前に、まず次の項目をご確認ください。

こんなときは	ここをご確認ください
表示	洗濯時間が表示時間より長い <ul style="list-style-type: none"> ●衣類の片寄りが生じると、片寄りを自動的に修正するため、運転時間が長くなります。特に衣類が多すぎたり少なすぎたりする場合に起きやすくなります。 ●排水ホース・排水口を確認してください。(P.47「U11」) ●次のときは、運転時間が長くなります。(洗濯中の泡立ちが多くなり泡を消すため) <ul style="list-style-type: none"> ・洗剤が多いとき ・泡立ちの多い洗剤を使用したとき ・衣類の汚れが少ないとき →洗剤の使用量を減らす
	残り時間と表示が違う <ul style="list-style-type: none"> ●脱水時間に「以上」が表示されているときは、「脱水」の前に衣類をほぐしています。 ●「念入り仕上げ」コースは、衣類のゴワつきを抑えるためにやさしく脱水して、長めに衣類をほぐします。残り時間と表示が大きく異なります。 ●「約60℃除菌」コースは、衣類のゴワつきを抑えるために脱水終了後も長めに衣類をほぐします。残り時間と表示が大きく異なります。
	乾燥終了後も運転している <ul style="list-style-type: none"> ●乾燥終了後「乾燥を終了しました」と表示しますが、ドラム内を冷却するためドアを開けるまで送風運転(最大2時間)をします。(室温や乾燥フィルターの目詰まりにより時間は異なります)送風運転中でも、ドアを開けて衣類を取り出せます。
	洗剤量表示がおかしい <ul style="list-style-type: none"> ●ドラム内に水が入っていると正しく表示されない場合があります。
水位「高め」にしても水の量が変わらない <ul style="list-style-type: none"> ●泡が多い場合は変わらないことがあります。(泡こぼれ防止のため) 	
風呂水	風呂水の吸水が悪くなった <ul style="list-style-type: none"> ●風呂水フィルターをお手入れしてください。(P.41)
	風呂水を吸水しない <ul style="list-style-type: none"> ●水栓を開きましたか？ ●ホースホルダーを風呂水吸水口に確実に差し込んでいますか？ ●風呂水フィルターを浴槽に入れましたか？ ●風呂水フィルターが水面から浮き上がっていませんか？ ●スタート後、バスポンプが動くまでに1～3分程度かかります。バスポンプが動いてから、給水されるまでに1～3分程度かかります。 ●風呂水フィルターにゴミが詰まっていませんか？ ●ホースの破れや変形はありませんか？ ●入浴剤の種類によっては吸水されない場合があります。(発泡タイプ、ゼリータイプ、とろみタイプの入浴剤など) ●バスポンプへの呼び水のため水道水を給水します。洗濯物が少ないときは、呼び水だけで規定水量に達し風呂水を吸水しないことがあります。
	「風呂水」を選んでいないのに水道水を給水する <ul style="list-style-type: none"> ●次のときは、水道水を給水します。 <ul style="list-style-type: none"> ・洗い時の風呂水吸水の前の約20秒間(バスポンプへの呼び水のため)(一時停止して再スタートした場合にも、約5秒間呼び水をします) ・規定水量まで風呂水吸水したあとの、水の補給・「注水すぎ」のとき ・約8分経過しても風呂水が吸水されないとき

こんなときは	ここをご確認ください
停電した	●運転が停止します。(復帰しても運転は再開しない) →電源「入」にし、運転し直す
ブレーカーが落ちた	
濁った水が出た	●断水後は、濁った水が出る場合があります。 →一度給水ホースを外し、蛇口から濁った水を出してから洗濯する
給水ホースが凍結した	●接続部・給水ホース・ドラムを下記の手順で暖めてください。 ①接続部を熱い蒸しタオルで包む ②給水ホースを外しお湯につける ③お湯を2～3Lドラムに入れる 50℃以下
その他	水の出が悪くなった <ul style="list-style-type: none"> ●給水フィルターを下記の手順でお手入れしてください。 <ol style="list-style-type: none"> ① 水栓を閉じる ② 電源を入れる ③ スタート一時停止 スタートする →約1分後、ホース内の水が抜ける ④ 電源を切る ⑤ ナットを緩める ⑥ ホースを外しゴミを取り除く ・井戸水を使用の場合 →不純物が多くゴミがたまりやすいため掃除する
	時計表示が狂った <ul style="list-style-type: none"> ●タッチアクセス機能で本体にスマートフォンをかざしませんでしたか？ →タッチアクセス機能を使用した場合は、スマートフォンの時刻が本体に反映されます。
オープニング画面が出ない	●以下の画面が表示されている場合は、電池切れです。(時刻が表示されなくても運転できます)
予約の時刻が設定できない	
画面に時計が表示されない	
設定変更で時刻合わせの操作ができない	
確認後、なお異常があるとき	●すぐにお買い上げの販売店へお知らせください。 ※詳しくは、「保証とアフターサービス」(P.63)をご参照ください。

必要なとき

おしえてQ&A

エコナビQ&A

Q	A
どのコースでも使えるの？	エコナビ運転するのは、「おまかせ」、「わたし流プラス」(お好み、仕上がりがアップ、しっかりすすぎ、スピーディ乾燥)コースの「洗濯」「洗濯～乾燥」だけです。(「洗い」3分以上、「すすぎ」2回以上のとき)
途中で衣類を追加したときは？	正しく検知できないことがあります。
汚れが多くてもエコナビ運転することはありますか？	あります。運転には差し支えありません。エコナビ検知の結果が気になるときは、エコナビ検知のレベルを調節してください。(P.45)
汚れが少なくても、エコナビ運転しないのはどんな場合ですか？	皮脂汚れなど目に見えない汚れが多いとき(汚れていないように見えても、汚れを判定します) ・洗剤を入れ過ぎたとき ・最初から水が入っているとき ・洗い時間を「2分」以下に設定したとき ・すすぎ回数を「1回」または「なし」に設定したとき
衣類の量や綿の量が多くても、エコナビ運転することはありますか？	あります。運転には差し支えありません。エコナビ検知の結果が気になるときは、エコナビ検知のレベルを調節してください。(P.45)
容量が少なくてもエコナビ運転しないのはどんな場合ですか？	衣類の種類によってはセンサーが検知しないことがあります。(綿類が多いときは、エコナビ運転しにくくなります)

ナノイーQ&A

Q	A
体に無害？	ナノイー発生時には、微量のオゾンが発生しています。このオゾンは、森林など自然な状態で存在する程度の量で人体への影響はありません。
ナノイーのランニングコストは？	ドラム静止 約0.6円/回 ドラム回転 約0.8円/回 プレ洗浄 約2.0円/回 ナノイー槽クリーン 約0.9円/回(洗濯後、毎回運転)
「ナノイー槽クリーン」と「槽乾燥」では、どちらがドラムのお手入れに効果があるの？	効果に差はありませんが「ナノイー槽クリーン」の方がランニングコストが安くなります。
「ナノイー槽クリーン」待機状態(P.25)のランニングコストは？	槽乾燥 約7.0円/回(週1回推奨) 1時間当たり、約0.1円です。
なぜ「洗濯～乾燥」「乾燥のみ」では、「ナノイー槽クリーン」は設定されないの？	「乾燥」運転するので、湿気が取れ黒カビが発生しにくいいため設定されません。
途中でドアを開けてもいいの？	途中でドアを開けても運転には問題ありませんが、効果が薄くなる可能性があります。
ナノイーの効果が感じなくなってきたのは？	乾燥フィルターにゴミがたまっていると、ナノイーの効果が薄くなりますので、乾燥のたびにお手入れしてください。(P.40)
水は使用しないの？	空気中の水分を使用してナノイーを発生させます。ナノイー運転時は給水をしません。

※コストは、電気料金目安単価22円 / kWh (税込) で計算した場合
税込価格は2014年3月末日までのもの(消費税率5%)



洗剤名がP.23の表にないときは？

■洗剤容器に記載されている「洗剤使用量の目安表示」に応じて、下の表を目安に入れてください。

●粉末漂白剤の使用量目安は10gです。(水30Lに対する表示が10gのもの)



		使用量の目安(洗剤/柔軟剤/漂白剤)										
		合成洗剤					柔軟剤			酸素系液体漂白剤		
		粉末		液体								
		洗濯水量30Lに対して										
水位	洗剤量表示	20g	25g	10ml	20ml	25ml	4ml	7ml	10ml	20ml	20ml	40ml
自動	約1.0杯	約49g	約61g	約24ml	約49ml	約61ml	約11ml	約20ml	約29ml	約55ml	約22ml	約44ml
	約0.8杯	約37g	約46g	約19ml	約37ml	約46ml	約8ml	約14ml	約20ml	約40ml	約15ml	約30ml
	約0.6杯	約30g	約38g	約15ml	約30ml	約38ml	約6ml	約10ml	約14ml	約29ml	約13ml	約26ml
	約0.4杯	約20g	約25g	約10ml	約20ml	約25ml	約5ml	約9ml	約13ml	約26ml	約10ml	約20ml
■「念入り仕上げ」、「パワフル」コースの場合												
自動	約1.6杯	約74g	約92g	約38ml	約74ml	約92ml	約8ml	約14ml	約20ml	約40ml	約30ml	約60ml
	約1.2杯	約60g	約76g	約30ml	約60ml	約76ml	約6ml	約10ml	約14ml	約29ml	約26ml	約52ml
	約0.8杯	約40g	約50g	約20ml	約40ml	約50ml	約5ml	約9ml	約13ml	約26ml	約20ml	約40ml

洗える？洗えない？

■ベッドパッド	■ダウンジャケット	■レースのカーテン
いずれかの表示で化繊100%、または綿100%のもの →「毛布」コースで洗えます。 ・容量2kg以下のものを1枚で、毛布と同様の手順で洗ってください。 ●乾燥はできません。(縮むおそれ)	いずれかの表示で撥水加工のないもの →「上質おうちクリーニング」コースで洗えます。 ・容量400g以下のものを1枚で洗ってください。 ●乾燥はできません。(傷み、故障する原因) ● ✗ 表示、または撥水加工のものは洗濯も乾燥もできません。	いずれかの表示があるもの →「上質おうちクリーニング」コースで洗えます。 ・容量1.5kg以下で洗ってください。 ●フックなどは取り除いてください。 ● ✗ 表示は、洗えません。(加工剤などが取れる原因)

スタート後、 を変更したい!

●「スタート一時停止」で一時停止してから変更できます。(P.24)
(スタートから「洗い」終了まで)

脱水のみ、排水のみをしたい!

●「個別洗濯」コース(P.27)の「洗ったものを脱水する」ドラム内の水(お湯)を抜く」を参照してください。

必要なとき

コース運転内容

「洗濯～乾燥」「洗濯」のとき

●衣類の種類や片寄りにより所要時間が長くなることがあります。

コース	運転内容	容量 (以下)	所要時間(約) ^{*5}	自動設定の場合				切り換えの範囲				
				洗い	すすぎ	脱水	乾燥	水位	洗い	すすぎ	脱水	乾燥
おまかせ わたし流プラス (お好みの場合)	洗濯～乾燥	6 kg	2時間～ 4時間30分 ^{*1}	8～9分 ^{*2}	ため2回	13分以上	標準	自動 高め	1～30分	注水4 ため4 注水3 ため3 注水2 ため2 注水1 ため1	3～16分	標準 ^{*4} スピーディ しっかり タイマー
	洗濯	10 kg	30分	8～9分 ^{*2}		5分 ^{*3}	—				1～16分	—
おまかせ + プレ洗浄	洗濯～乾燥	3 kg	4時間～ 6時間30分 ^{*1}	8～9分 ^{*2}	ため2回	13分以上	標準	自動 高め	1～30分	注水4 ため4 注水3 ため3 注水2 ため2 注水1 ため1	3～16分	標準 ^{*4} スピーディ しっかり タイマー
	洗濯		2時間30分	8～9分 ^{*2}		5分 ^{*3}	—				1～16分	—
ナイト	洗濯～乾燥	4.5 kg	2時間30分～ 5時間 ^{*1}	12～14分 ^{*2}	ため2回	13分以上	標準	自動	7～30分	注水4 ため4 注水3 ため3 注水2 ため2 注水1 ため1	3～16分	標準 しっかり
	洗濯	10 kg	48分	12～14分 ^{*2}		10分	—				1～16分	—
念入り仕上げ	洗濯～乾燥	3 kg	2時間20分～ 3時間40分 ^{*1}	17分	注水2回	3分以上	標準 + ジェット乾燥	自動	7～30分	注水4 ため4 注水3 ため3 注水2 ため2 注水1 ため1	3分	標準 + ジェット乾燥
	洗濯	4.5 kg	55分	17分		2分以上	—				2分	—
パワフル	洗濯～乾燥	4.5 kg	2時間44分～ 4時間3分 ^{*1}	1時間3分	注水2回	13分以上	標準	自動	1時間3分 (変更不可)	注水4 ため4 注水3 ため3 注水2 ため2 注水1 ため1	3～16分	標準 しっかり
	洗濯		1時間30分	1時間3分		6分	—				1～16分	—
約40℃洗浄	洗濯～乾燥	4.5 kg	2時間15分～ 3時間49分 ^{*1}	30～95分 ^{*6}	ため2回	13分以上	標準	自動 高め	50分 (変更不可)	注水4 ため4 注水3 ため3 注水2 ため2 注水1 ため1	3～16分	標準 ^{*4} しっかり タイマー
	洗濯		1時間9分			5分 ^{*3}	—				1～16分	—
約60℃除菌	洗濯～乾燥	2 kg	2時間57分～ 3時間47分 ^{*1}	60～115分 ^{*6}	ため2回	13分以上	標準	自動	80分 (変更不可)	注水4 ため4 注水3 ため3 注水2 ため2 注水1 ため1	3～16分	標準 ^{*4} しっかり タイマー
	洗濯		2時間			5分 ^{*3}	—				1～16分	—
上質おうち クリーニング	洗濯	1.5 kg	38分	13分	注水3回	2分	—	自動 高め	1～20分	注水4 注水3 注水2 注水1	1～3分	—
毛布	洗濯～乾燥	3 kg	3時間11分	13分	注水3回	11分	標準	自動	1～30分	注水4 ため4 注水3 ため3 注水2 ため2 注水1 ため1	10～16分	標準(乾燥のみ 時はタイマー)
	洗濯	4.2 kg	1時間23分	13分		3分	—				1～16分	—
槽洗浄	洗濯	—	10時間42分	10時間	注水4回	3分	—	—	—	—	—	—

- *1 「ふんわりキープ」が設定されているときは、乾燥後に「ふんわりキープ」運転をします。
- *2 容量に応じて洗い時間が設定されます。「おまかせ」コース・エコナビ運転ありの場合、汚れの量に応じて洗い時間が設定されます。
- *3 「ジェットほぐし」(約10分)が設定できます。
- *4 「標準」「タイマー」時に「ジェット乾燥」が設定できます。
- *5 「15℃」設定時は、所要時間が最大 約20分 長くなります。ただし、「槽洗浄」コースは所要時間が約6時間になります。
- *6 水温によって洗い時間が変化します。

お知らせ

- 水位「高め」は で選んでください。
- 「洗濯～乾燥」の場合、「脱水」0～2分では乾燥を選べません。

「乾燥のみ」のとき

●所要時間(約)

乾燥の種類	コース			
	おまかせ・ わたし流 プラス	ナイト	念入り 仕上げ	槽乾燥
標準	1時間10分 ～ 4時間40分	1時間10分 ～ 4時間	—	30分
標準 + ジェット乾燥	1時間 ～ 2時間30分	—	1時間 ～ 2時間30分	—
スピーディ	1時間 ～ 4時間10分	—	—	—
しっかり	1時間30分 ～ 4時間40分	1時間50分 ～ 4時間40分	—	—

予約運転の設定範囲

運転内容	コース	設定範囲
洗濯	おまかせ+プレ洗浄	4～24時間後
	約40℃洗浄 約60℃除菌	3～24時間後
	上記以外のコース	2～24時間後
洗濯～乾燥	おまかせ	7～24時間後
	おまかせ+プレ洗浄	
	わたし流プラス	
	ナイト	
上記以外のコース	6～24時間後	

●「上質おうちクリーニング」、「槽洗浄」コース、「乾燥のみ」「ナノイー」では設定できません。

時間について

- 所要時間は室温20℃の場合です。室温によって運転時間が長くなることがあります。
- コース運転の「洗い」「脱水」の表示時間は、実際の運転時間と異なります。
- 所要時間は給水時間(標準給水量毎分15L)、排水時間を含んでいます。水道水圧、排水条件、衣類の量や種類、風呂水の使用などにより時間は長くなることがあります。
- コース運転内容を切り換えると、記載の所要時間とは異なります。

すすぎについて

- 「注水すすぎ」は、水をためて給水と排水を繰り返し、水を入れ換えながらすすぎます。
- 「ためすすぎ」は、水をためてすすぎます。

仕様／別売品

仕 様			
定格電圧	交流100 V	定格周波数	50 Hz/60 Hz 共用
最大消費電力	洗濯時：1190 W	電動機消費電力	230 W
外形寸法	幅639×奥行722×高さ1021 (mm)	製品質量	77 kg
標準洗濯容量	10.0 kg	標準脱水容量	10.0 kg
標準乾燥容量	6.0 kg	標準水量	35 L
標準使用水量	洗濯時：78 L	水道水圧	0.03 MPa～1 MPa
運転音(約)	洗い時：32 dB/脱水時：41 dB/乾燥時：42 dB		

- 標準洗濯・脱水・乾燥容量は、JIS(日本工業規格)で規定された布地で乾燥状態の場合です。
- 標準水量と標準使用水量は、エコナビ設定なしの場合です。
- 運転音は、日本電機工業会自主基準「洗濯機性能評価基準」による表示です。





バスポンプ(本体内蔵)の仕様

揚水量	50 Hz/60 Hz 毎分12 L	風呂水吸水ホース内径	15 mm(市販のホースは使用できません)
-----	--------------------	------------	-----------------------

- 仕様は、全行程1.4 mでホース4 mのときです。

別売品 (希望小売価格は2014年4月現在・税抜)

						
おすすめ洗剤 遠心力21 ボトル入り ●N-S10B3 1,581円	おすすめ洗剤 遠心力21 詰め替え用 ●N-S8P3 1,181円	洗濯槽の洗浄剤 洗濯槽クリーナー ●N-W1 2,000円	洗濯キャップ ●AXW3215-6TB0 1,200円	壁ピタ水栓 ●CB-L6 6,500円	給水栓ジョイント ●CB-J6 2,400円	給水栓継手 ●AXW12H-J6 1,800円

			
延長用給水ホース ●AXW1251-250 (50 cm) 1,300円 ●AXW1251-201 (1 m) 1,700円 ●AXW1251-202 (2 m) 2,000円 ●AXW1251-203 (3 m) 2,300円 ●AXW1251-205 (5 m) 3,450円	延長用排水ホース ●AXW2D-31 (1 m用) 1,300円 ●AXW2D-32 (2 m用) 2,000円	乾燥フィルター ●AXW2XK8RT0 1,500円	簡易トラップホルダ ●AXW179-8DZ0 800円

		
風呂水フィルターB ●AXW215-6EMO 300円	風呂水吸水ホース お風呂までの距離が8 m以下の場合 (同梱のホースに接続します) ●AXW2K-6DL0 2,200円	風呂水吸水ホース お風呂までの距離が8～10 mの場合 (同梱のホースは使わず、このホースのみ使います) ●AXW2K-VP10 2,400円

別売品は、販売店で買い求めいただけます。
パナソニックの家電製品直販サイト「パナソニックストア」でも買い求めいただけるものもあります。詳しくは「パナソニックストア」のサイトをご覧ください。

パナソニックグループのショッピングサイト
Panasonic Store
<http://jp.store.panasonic.com/>

保証とアフターサービス よくお読みください

修理・使い方・お手入れなどは
■まず、お買い求め先へご相談ください。

▼お買い上げの際に記入されると便利です

販売店名	
電話	
お買い上げ日	年 月 日

修理を依頼されるときは
「エラー表示が出たら」「よくあるお問い合わせ」「故障かな?」
(47・50～57ページ)でご確認のあと、直らないときは、まず
電源プラグを抜いて、お買い上げ日と下の内容をご連絡ください。

製品名	ドラム式電気洗濯乾燥機
品番	
故障の状況	できるだけ具体的に

●保証期間中は、保証書の規定に従って出張修理いたします。
■保証期間：お買い上げ日から本体1年間 ただし、ヒートポンプUについては3年間(一般家庭用以外に使用された場合は除く)

●保証期間終了後は、診断をして修理できる場合は、ご要望により修理させていただきます。
*修理料金は、次の内容で構成されています。 *補修用性能部品の保有期間 **6年**
当社は、このドラム式電気洗濯乾燥機の補修用性能部品(製品の機能を維持するための部品)を、製造打ち切り後6年保有しています。

技術料	診断・修理・調整・点検などの費用
部品代	部品および補助材料代
出張料	技術者を派遣する費用

■転居や贈答品などでお困りの場合は、次の窓口にご相談ください。
ご使用の回線(IP電話やひかり電話など)によっては、回線の混雑時に数分だけ切れる場合があります。

●使い方・お手入れなどのご相談は… ●修理に関するご相談は…

パナソニック 洗濯機ご相談窓口 受付9時～20時

365日
365日
365日

パナソニック
電話 フリーダイヤル **0120-878-691**
※携帯電話・PHSからもご利用いただけます。

パナソニック 修理ご相談窓口

パナソニック
電話 フリーダイヤル **0120-878-554**
※携帯電話・PHSからもご利用いただけます。

●上記電話番号がご利用いただけない場合は、各地域の「修理ご相談窓口」におかけください。

【ご相談窓口におけるお客様の個人情報のお取り扱いについて】
パナソニック株式会社およびグループ関係会社は、お客様の個人情報をご相談対応や修理対応などに利用させていただき、ご相談内容は録音させていただきます。また、折り返し電話をさせていただくために発信番号を通知させていただいております。なお、個人情報を適切に管理し、修理業務等を委託する場合や正当な理由がある場合を除き、第三者に開示・提供いたしません。個人情報に関するお問い合わせは、ご相談いただきました窓口にご連絡ください。

■各地域の修理ご相談窓口 ※電話番号をよくお確かめの上、おかけください。

北海道	札幌 ☎(011)894-1255 札幌市厚別区厚別南2丁目17-7 旭川 ☎(0166)22-3015 旭川市2条通16丁目1166 帯広 ☎(0155)33-8478 帯広市西20条北2丁目23-3 函館 ☎(0138)44-6630 函館市西栲町589-241 青森 ☎(0172)62-0880 青森市浪岡大字浪岡宇稲村262-1 秋田 ☎(018)868-7008 秋田市外旭川字小谷地3-1 岩手 ☎(019)645-6130 盛岡市厨川5丁目1-43 宮城 ☎(022)387-1117 仙台市宮城野区扇町7-4-18 山形 ☎(023)641-8100 山形市平清水1丁目1-75 福島 ☎(024)991-9308 郡山市備前2丁目5 栃木 ☎(028)689-2555 宇都宮市上戸祭3丁目3-19 群馬 ☎(027)254-2075 前橋市箱田町325-1 茨城 ☎(029)864-8756 つくば市筑穂3丁目15-3 埼玉 ☎(048)728-8960 熊谷市宮前1丁目29番 千葉 ☎(043)208-6034 千葉市中央区東五丁目9-5 東京 ☎(03)5477-9700 東京都杉並区本天沼3丁目43-16 山梨 ☎(055)222-5822 中央市山之神流通団地1-5-1 神奈川 ☎(045)847-9720 横浜市戸塚区品濃町561-4 新潟 ☎(025)286-0180 新潟市東区東明1丁目8-14 石川 ☎(076)280-6608 金沢市玉鉾2丁目266番地 富山 ☎(076)424-2549 富山市根岸町1丁目1-4 福井 ☎(077)621-0622 福井市問屋町2丁目14 長野 ☎(026)386-9209 松本市寿北7丁目3-11 静岡 ☎(054)287-9000 静岡市駿河区高松2丁目24-24 愛知 ☎(052)819-0225 名古屋市瑞穂区塩入町8-10 岐阜 ☎(058)278-6720 岐阜市中野4丁目42 三重 ☎(059)254-5520 津市久居野村町字山神421	滋賀 ☎(077)582-5021 栗東市小楠9丁目4-10 京都 ☎(075)646-2123 京都市南区上鳥羽中河原3番地 大阪 ☎(06)7730-8888 門真市松生町1-15 奈良 ☎(0743)59-2770 大和郡山内筒井町800番地 和歌山 ☎(073)475-2984 和歌山市栗橋373-4 兵庫 ☎(078)796-3140 神戸市須磨区弥栄台3丁目13-4 鳥取 ☎(0857)26-9695 鳥取市安養295-1 米子 ☎(0859)34-2129 米子市米原4丁目2-33 松江 ☎(0852)23-1128 松江市平成町182番地14 出雲 ☎(0853)23-3133 出雲市渡橋町416 浜田 ☎(0855)22-6629 浜田市下府町327-93 岡山 ☎(086)242-6236 岡山市北区野田3丁目20-14 広島 ☎(082)295-5011 広島市西区南観音1丁目13-5 山口 ☎(083)973-2720 山口市小郡下郷220-1 香川 ☎(087)874-3110 高松市国分寺町国分359番地3 徳島 ☎(088)624-0253 徳島市浜中2丁目36 高知 ☎(088)834-3142 高知市仲田町2-16 愛媛 ☎(089)905-7544 愛媛県伊予郡砥部町八倉75-1 福岡 ☎(092)593-8002 春日市春日公園3丁目48 佐賀 ☎(095)226-9151 佐賀市鍋島大字八戸字上深町3044 長崎 ☎(095)830-1658 長崎市東町1919-1 大分 ☎(097)556-3815 大分市萩原4丁目8-35 宮崎 ☎(0985)63-1213 宮崎市本郷北方字草葉2099-2 熊本 ☎(096)367-6067 熊本市東区健康本町12-3 鹿児島 ☎(099)246-7050 鹿児島市上谷口町3128-3 沖縄 ☎(098)877-1207 浦添市城間4丁目23-11
-----	---	--

所在地、電話番号は変更になることがありますので、あらかじめご了承ください。
最新の「各地域の修理ご相談窓口」はホームページをご活用ください。 <http://panasonic.co.jp/cs/service/area.html>

●使い方・お手入れなどのご相談は…

パナソニック 総合お客様サポートサイト
<http://www.panasonic.com/jp/support/>
パソコン・スマートフォンのごどちらからでもご覧いただけます。

パナソニック 洗濯機ご相談窓口 365日 受付9時～20時
パナは ロクキュウイチ
電話 フリーダイヤル **0120-878-691**
※携帯電話・PHSからもご利用いただけます。
■上記番号がご利用いただけない場合 **06-6907-1187**
■FAX フリーダイヤル **0120-878-236**
Help desk for foreign residents in Japan
Tokyo (03) 3256-5444 Osaka (06) 6645-8787
Open: 9:00 - 17:30 (closed on Saturdays/Sundays/national holidays)
※上記の内容は、予告なく変更する場合があります。ご了承ください。

●修理に関するご相談は…

パナソニック 修理サービスサイト
<http://club.panasonic.jp/repair/>
インターネットでのご依頼も可能です。

パナソニック 修理ご相談窓口
パナは イイヨ
電話 フリーダイヤル **0120-878-554**
※携帯電話・PHSからもご利用いただけます。
 ・上記電話番号がご利用いただけない場合は、各地域の「修理ご相談窓口」におかけください。

●パナソニックスマートアプリの使い方などのご相談は…

パナソニック スマートアプリのご紹介サイト
<http://panasonic.jp/pss/ap/>
PC、スマートフォンのごどちらからでもご覧いただけます。

スマートフォンを使った **タッチアクセス機能**ご相談窓口 365日 受付9時～20時
パナは ハチサンニ
電話 フリーダイヤル **0120-878-832**
※携帯電話・PHSからもご利用いただけます。

ご使用の回線(IP電話やひかり電話など)によっては、回線の混雑時に数分で切れる場合があります。本書の「保証とアフターサービス」もご覧ください。

一般家庭用以外の目的でご使用になる場合

理容院や美容院、または寮や病院など一日の使用回数が一般家庭に比べて多い場合は、保証期間内でも原則として保証の対象外となります。このような場合には、短期間で部品交換や清掃が必要になることがあります。お買い上げの販売店にご相談のうえ、定期点検を受けてご使用ください。

愛情点検	長年ご使用のドラム式電気洗濯乾燥機の点検を！	
	<p>こんな症状はありませんか</p> <ul style="list-style-type: none"> ●電源コード、プラグが異常に熱い ●焦げ臭い「におい」がする ●運転中、異常な音や振動がする ●ドラムが止まりにくい ●水漏れがする(ホース、給水栓つぎで) ●本体に触るとビリビリ電気を感じる ●その他の異常や故障がある 	<p style="text-align: center; font-size: 2em;">▶</p> <p style="text-align: center; font-weight: bold;">ご使用中 止</p> <p>事故防止のため、コンセントから電源プラグを抜いて、必ず販売店に点検をご依頼ください。</p>

パナソニックの会員サイト「**CLUB Panasonic**」で「**ご愛用者登録**」をしてください

特典 1 お宅の家電情報をまとめて登録/管理ができる	PC http://club.panasonic.jp/
特典 2 使い方など商品情報をスムーズに入手できる	 <p>※このサービスはWEB限定のサービスです。</p>
特典 3 エンジョイポイントをためてプレゼントに応募できる	

廃棄時にご注意 家電リサイクル法では、お客様がご使用済みの洗濯機を廃棄される場合は、収集・運搬料金、再商品化等料金をお支払いいただき、対象品を販売店や市町村に適正に引き渡すことが求められています。

パナソニック株式会社 ランドリー・クリーナー事業部

〒525-8555 滋賀県草津市野路東2丁目3番1-2号

