

Panasonic

Hi-Fi(ステレオ)タイプ

ビデオカセットレコーダー 取扱説明書

品番 NV-SV100

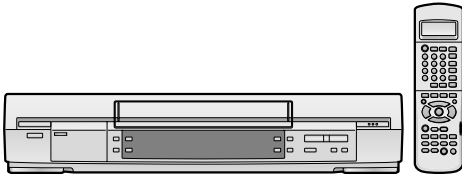

保証書別添付

S VHS **Gコード**[®]

このたびはパナソニックビデオカセットレコーダーをお買い上げいただき、まことにありがとうございました。

この取扱説明書と保証書をよくお読みのうえ、正しくお使いください。

そのあと保存し、必要なときにお読みください。

保証書は、「お買い上げ日・販売店名」などの記入を必ず確かめ、販売店からお受け取りください。

VQT9187

もくじ

ページ

ページ

ご使用の前に

| | |
|-----------------------------|---|
| はじめに..... | 4 |
| 特長..... | 4 |
| 付属品..... | 4 |
| 安全上のご注意 (必ずお守りください)..... | 5 |

| | |
|-------------------|---|
| 使用上のお願い..... | 8 |
| 品質のよいカセットを使う..... | 8 |
| 大切な録画のとき..... | 8 |
| 著作権について..... | 8 |
| カセットの扱いかた..... | 8 |
| 使用中は..... | 9 |
| 「露付き」について..... | 9 |
| 使わないとき..... | 9 |
| お手入れについて..... | 9 |

各部の名前

| | |
|-------------------|----|
| 各部の名前..... | 10 |
| 本体..... | 10 |
| リモコン(ビデオ操作部)..... | 11 |
| リモコン(テレビ操作部)..... | 12 |

| | |
|---|----|
| リモコン (当社製BSデジタルチューナー/ CSデジタルチューナー操作部) ... | 13 |
|---|----|

準備

| | |
|--|----|
| 設置の手順..... | 14 |
| リモコンに電池を入れる..... | 14 |
| アンテナ、テレビなどと接続 する..... | 15 |
| VHF/UHFアンテナ、テレビと 接続する..... | 15 |
| CATV専用ホームターミナル (アダプター)と接続する..... | 16 |
| テレビを操作できるようにする (テレビメーカー設定/今すぐ再生) | 17 |
| テレビに本機の画面を出す..... | 18 |
| 映像・音声コードで接続したと き..... | 18 |
| 映像・音声コードで接続してい ないとき..... | 18 |

| | |
|--|----|
| 市外局番でチャンネルを合わせる (市外局番入力チャンネル設定) | 19 |
| 設定のしかた..... | 19 |
| 市外局番入力チャンネル設定 一覧表(VHF/UHF)..... | 20 |
| 手動でチャンネルを合わせる (マニュアルチャンネル設定)..... | 22 |
| VHF/UHFチャンネルの設定..... | 22 |
| CATVチャンネルの設定..... | 23 |
| 不要なチャンネルの削除..... | 24 |
| 映りの悪いチャンネルの微調整..... | 24 |
| カセットを入れる/出す..... | 25 |
| 入れかた..... | 25 |
| 出しかた..... | 25 |

再生

| | |
|--------------------------------|----|
| 再生する..... | 26 |
| 早送り/巻き戻し/静止画/スロー で見る..... | 26 |
| 番組を繰り返し見る (自動巻き戻し再生)..... | 27 |
| CMを早送りして見る (自動CM早送り再生)..... | 27 |

| | |
|------------------------------------|----|
| 画質を変えて見る..... | 28 |
| ノイズリダクションを働かせる (デジタル3次元NR)..... | 28 |
| きれいに再生できないとき..... | 29 |
| 再生画面にノイズが出るとき..... | 29 |
| 静止画面が上下にゆれるとき..... | 29 |

録画

| | |
|-------------------------------|----|
| テレビ番組を録画する..... | 30 |
| 5倍モードで録画する..... | 30 |
| 録画中に別のチャンネルの番組 を見る..... | 31 |
| CMをとばして録画する (CMカット録画)..... | 32 |

| | |
|---|----|
| 終了時刻だけを予約して録画 する (終了時刻予約録画)..... | 32 |
| VHSカセットに高画質で録画 する (S-VHS ET録画)..... | 33 |

予約録画

| | | | |
|------------------------------------|----|-------------------------------|----|
| Gコードを使って予約する (Gコード予約)..... | 34 | 予約録画の終了時刻を延長する (予約延長)..... | 39 |
| 予約のしかた..... | 34 | 予約内容を確認・取り消し/変更 する..... | 40 |
| Gコードを使わずに予約する (フリーセット予約)..... | 36 | 確認する、取り消す..... | 40 |
| 予約のしかた..... | 36 | 変更する..... | 40 |
| CMをとばして予約録画する (CMカット予約)..... | 38 | 予約録画を解除する..... | 41 |
| カセットに収まるように予約録 画する(ぴったり録画)..... | 38 | リモコンの予約チャンネル表示 を設定する..... | 41 |

BS BS/CS デジタル

| | | | |
|---------------------------------|----|---|----|
| テレビのチューナーを使って BS番組を録画する..... | 42 | リモコンでBSデジタル/CSデジ タルチューナーを操作する (BSデジタル/CSデジタルチューナーメーカー設定) .. | 45 |
| 録画のしかた..... | 43 | テレビにBSデジタル/CSデジタ ル放送の画面を出す..... | 45 |
| BSデジタル/CSデジタル放送を 楽しむために..... | 44 | BSデジタル/CSデジタル放送を 予約録画する (デジタル放送予約録画)..... | 46 |

編集

| | |
|------------------------------|----|
| 外部機器から録画する/ ダビング編集する..... | 47 |
| 外部機器を接続する..... | 47 |
| 外部入力録画/ダビング編集する .. | 47 |

便利機能

| | | | |
|--|----|-----------------------------------|----|
| 音声を切り換える..... | 48 | 頭出しして番組を探す..... | 53 |
| ステレオ音声、主音声・副音声を 切り換える..... | 48 | 次々に頭出しして番組を探す (快速イントロサーチ)..... | 53 |
| 画面に操作の表示を出す (オンスクリーン)..... | 49 | 高速で早送り/巻き戻し再生する (スピードサーチ)..... | 54 |
| 表示を切り換える..... | 49 | いろいろな項目の設定を変更する (モード設定)..... | 54 |
| リストを使って予約録画した番 組を探す (プログラムナビ)..... | 50 | 複数の当社製ビデオを使うために (リモコンモード)..... | 55 |
| プログラムナビ機能を切/入する .. | 50 | 時刻を合わせ直す (時刻設定)..... | 56 |
| リストから頭出しする..... | 50 | 不要な電力消費をおさえる (電力モード設定)..... | 57 |
| リストを消去する..... | 51 | | |
| カセットの内容をすべて消す (テーブルフレッシュ)..... | 52 | | |

その他

| | | | |
|---------------|----|---------------------------------|-----|
| 故障かな?..... | 58 | 保証とアフターサービス (よくお読みください)..... | 66 |
| 自己診断表示機能..... | 62 | 索引..... | 裏表紙 |
| Q&A..... | 63 | | |
| 別売品のご紹介..... | 64 | | |
| 仕様..... | 65 | | |

はじめに

取扱説明書は最後までお読みください。

特長

カセットに表示されている時間の「5倍」の録画ができます(→30)

例えば、120分カセットに約10時間の録画ができます。本機の5倍モードで録画したカセットは、他のビデオでは再生できません。

他のビデオでの再生や保存を目的とするときは、標準または3倍モードで録画してください。

S-VHS ET 録画ができます(→33)

スーパー フイエッチェス エクスパンション テクノロジー
S-VHS ET(Super VHS Expansion Technology)は、VHSカセットにS-VHSの画質で録画する機能です。カセットの種類によっては、十分な画質が得られないことがあります。あらかじめ試し録画をして、画質を確認されることをおすすめします。

CATV放送が楽しめます(→16)

CATV(ケーブルテレビ)放送をご覧になるには、CATV会社との受信契約が必要です。さらに、スクランブルのかかった有料放送の視聴・録画には、ホームターミナル(アダプター)(別売)が必要になります。詳しくは、CATV会社にご相談ください。CATVの受信は、サービスの行われている地域のみ可能です。

BSデジタル放送が楽しめます(→44)

BSデジタル放送をご覧になるには、BSデジタルチューナー(別売)またはBSデジタルチューナー内蔵テレビ(別売)が必要です。BSデジタル放送には料金を支払わないと見たり録画したりできない有料番組(ペイ・パー・ビューともいいます)、視聴制限のかかった番組、録画禁止の番組などがあります。このような番組を録画しても、コピーガードがかかった状態で録画され、普通に見ることはできません。本機でBSデジタル放送をデジタル録画することはできません。

CSデジタル放送が楽しめます(→44)

CSデジタル放送をご覧になるには、CSデジタルチューナー(別売)が必要です。また、それぞれの放送会社との受信契約が必要です。

(→)は、参照していただくページを示します。

Gコードは、ジェムスター社の登録商標です。
Gコードシステムは、ジェムスター社のライセンスに基づいて生産しております。

付属品

下記の部品が入っているか、 に✓印などを付け確かめてください。

付属品をなくされたときは、サービスルート扱いでご用意しているものがありますので、ご注文ください。

(以下に品番を記載しているもののみ)

この取扱説明書に記載の付属品および別売品のメーカー希望小売価格や品番は、2001年4月現在のものです。メーカー希望小売価格には消費税や工事代などは含まれていません。

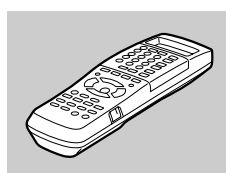

リモコン
(→11)
EUR7901KC0
メーカー希望小売価格：5,000円

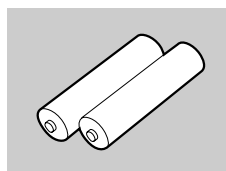

リモコン用乾電池(2本)
(→14)
単3形乾電池(R6P)

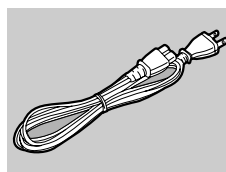

電源コード
(→15)
VJA0536T
メーカー希望小売価格：400円

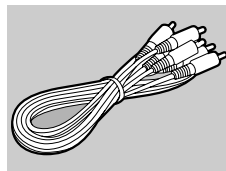

映像・音声コード
(→15)
K2KA6BA00002
メーカー希望小売価格：300円

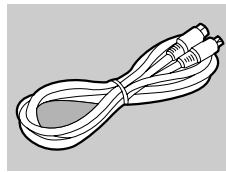

S映像コード
(→15)
K2KZ9AA00001
メーカー希望小売価格：300円

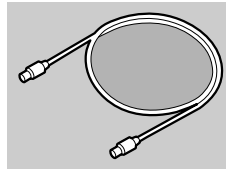

75 同軸ケーブル
(→15)
VJA1125
メーカー希望小売価格：400円

安全上のご注意

必ずお守りください

お使いになる人や他の人への危害、財産への損害を未然に防止するため、必ずお守りいただくことを、次のように説明しています。

表示内容を無視して誤った使いかたをしたときに生じる危害や損害の程度を、次の表示で区分し、説明しています。



警告

この表示の欄は、「死亡または重傷などを負う可能性が想定される」内容です。



注意

この表示の欄は、「傷害を負う可能性または物的損害のみが発生する可能性が想定される」内容です。

お守りいただく内容の種類を、次の絵表示で区分し、説明しています。(下記は絵表示の一例です)



このような絵表示は、気をつけていただきたい「注意喚起」内容です。



このような絵表示は、してはいけない「禁止」内容です。



このような絵表示は、必ず実行していただく「強制」内容です。

「安全上のご注意」(→5～7)に記載の本機のイラスト(姿図)は、イメージイラストであり、ご購入のものとは形状が多少異なる場合がありますが御了承ください。

警告

煙が出ている、異常に熱い・におい・音がするときなどは、使うのをやめ、電源プラグを抜く



電源プラグを抜く



火災・感電につながります。

販売店にご相談ください。

内部に水や異物などが入ったときやキャビネットが破損したときは、使うのをやめ、電源プラグを抜く



電源プラグを抜く

火災・感電につながります。

販売店にご相談ください。

電源プラグのほこりなどは取る



湿気などでショートや絶縁不良となり、火災・感電につながります。

プラグを抜き、乾いた布でふいてください。
プラグは時々点検してください。

電源プラグは、根元までしっかりと差し込む



接触不良で火災・感電につながります。

いたんだプラグやゆるんだコンセントは、使わないでください。プラグは時々点検してください。

内部に金属物や燃えやすいものを入れない



禁止



火災・感電・故障につながります。

乳幼児にご注意ください。

指定(交流100ボルト)以外の電源電圧では使わない
また、配線器具の仕様をこえる使いかたをしない



禁止

たこ足配線などの場合も、過電流で発熱し、火災・故障につながります。

安全上のご注意

必ずお守りください

警告

電源コードやプラグを破損させない



禁止

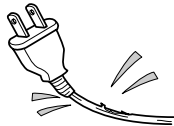

ステーブルなどで壁などに固定すると、コードが破損し、火災・感電につながります。

電源コードやプラグが破損したときは、販売店にご相談ください。

ぐらついた台の上や傾いたところなど、不安定なところに置かない



禁止

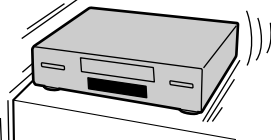

落下すると、けがや製品の故障につながります。

分解や改造をしない



分解禁止



火災・感電・故障につながります。

修理や内部の点検は、販売店にご相談ください。

水をかけたり、ぬらしたりしない



水ぬれ禁止



内部に水が入ると火災・感電・故障につながります。

水が入ったときは、販売店にご相談ください。

ぬれた手で電源プラグを抜き差ししない



ぬれ手禁止

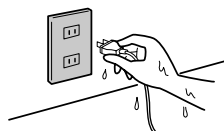

感電につながります。

必ず、乾いた手で抜き差ししてください。

雷が鳴り出したら、アンテナ線や電源プラグにふれない



接触禁止

落雷すると、感電につながります。

注意

お手入れの際や長期間使わないときは、安全のため、電源プラグを抜く



電源プラグを抜く

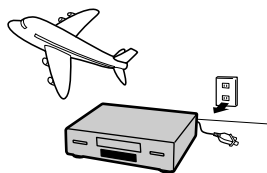

誤って内部にふれると、感電するおそれがあります。また、通電状態で放置、保管すると、絶縁劣化、漏電などにより、火災のおそれがあります。

(テープ保護のため、カセットも取り出しておいてください)

風通しの悪いところ、狭いところに置かない



禁止

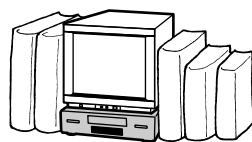

高温になると発熱し、火災・感電のおそれがあります。

次のようなところに置かないでください。

- ・押し入れ、本箱など、風通しの悪いところ。
- ・じゅうたんやふとんの上。

油煙、湯気、湿気、ほこりなどが多いところ、振動が激しいところに置かない



禁止

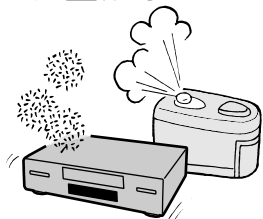

水やほこりが入ったり、振動などで内部部品が損傷すると、火災・感電のおそれがあります。

1年に一度ぐらいは、販売店に点検をご相談ください。

(特に湿度が高くなる梅雨期の前に点検をすると効果的です)

費用についても、そのときお確かめください。

⚠ 注意

電源コードが無理に曲げられるような設置をしない



禁止

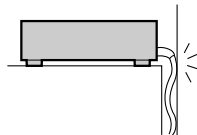

電源コードが破損し、火災・感電・故障のおそれがあります。

後面は、壁から10cm以上離してください。

コード類を接続したまま移動させない



禁止

コード破損の原因となり、火災・感電・故障のおそれがあります。

必ず、接続を外してから移動させてください。

電源コードを持って抜かない



禁止

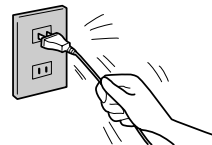

コード破損の原因となり、火災・感電のおそれがあります。

必ず、電源プラグを持ってください。

本機の上に重いものを置いたり、乗ったりしない



禁止



倒れたり落下などをして、けがをすることがあります。また、重量でキャビネットが変形し、内部部品が破損すると、火災・感電・故障のおそれがあります。

アンテナ工事には技術と経験が必要です



アンテナが倒れると、けがや感電するおそれがあります。

販売店にご相談ください。

カセット挿入口に指を挟まれないように注意する



指に注意



けがをすることがあります。

乳幼児にご注意ください。

電池は、 \oplus \ominus を確かめ、正しく入れる

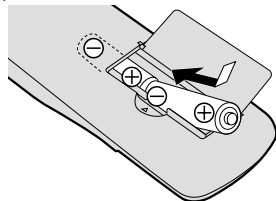

間違えると、液漏れ・発熱・発火・破裂などを起こし、けがをすることがあります。

電池の \oplus \ominus 部に金属物(ネックレスやヘアピンなど)を接触させない



禁止

液漏れ・発熱・発火・破裂などを起こし、けがをすることがあります。

ビニール袋などに入れ、金属物と接触させないようにしてください。

新しい電池と古い電池を混ぜて使わない



禁止

液漏れ・発熱・発火・破裂などを起こし、けがをすることがあります。

電池を分解、加工(はんだ付けなど)、加圧、加熱、火中投入などをしない



禁止



液漏れ・発熱・発火・破裂などを起こし、けがをすることがあります。

充電式電池や種類が違う電池を使わない



禁止

液漏れ・発熱・発火・破裂などを起こし、けがをすることがあります。

液漏れしたときは：

万一、液漏れが発生し、液が手や衣服に付いたときは、水でよく洗い流してください。

液が目に入ったときは、失明のおそれがあります。目をこすらずに、すぐにきれいな水で洗ったあと、医師にご相談ください。

使用上のお願い

本機やカセットは周囲(温度、湿度、ほこりなど)の影響を受けやすい、精密な部品を内蔵しています。きれいな映像・音声をお楽しみいただくために、下記の点をお守りください。

品質のよいカセットを使う

お使いになる前に、必ずカセット(テープ)の品質を確かめる

品質の悪いカセット(テープ)を使うと、きれいに録画・再生できないだけでなく、ビデオヘッドなどの精密部品を汚したり傷が付くなどして、故障の原因になります。

品質の悪いカセット(テープ)の例

ほこりやカビなどが付いている

ジュースや水などの液体が付いている

テープが波打ったりクシャクシャになっている

テープをセロハンテープでつなぐなど、加工してある

テープがたるんでいる

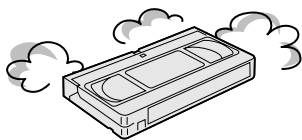

このようなカセット(テープ)を使うと

ビデオヘッドが汚れ、再生したときに映像が乱れたりテレビ画面全体が青色(ブルーバック)になったりします。このときは、乾式のビデオヘッドクリーナー(別売)でビデオヘッドをクリーニングしてください。それでも効果がないときは、販売店にご相談ください。

ビデオヘッドクリーナーの説明書もよくお読みください。

湿式のビデオヘッドクリーナー(市販品)は使わないでください。(故障の原因になります)

大切な録画のとき

二度と録画できないような大切な録画のときは、事前に試し録画を行い、正しく録画・録音できることを確かめておく

本機およびカセットを使用中、万一これらの不具合により、録画・録音されなかった場合の内容の補償については、ご容赦ください。

著作権について

あなたがビデオで録画・録音されたものは、個人として楽しむ以外は、著作権法上、権利者に無断では使用できません

カセットの扱いかた

落としたり、激しい振動を与えたりしない

お茶やジュースなど、液体をかけたりこぼしたりしない

このようなカセットを使うと、テープがシリンダーにからみつき、テープが切れたりカセットが取り出せなくなったりすることがあります。

また、シリンダーやビデオヘッドなどにも傷が付く、故障の原因になります。

新しいカセットを使うときは、いったんテープの終端まで早送りし、巻き戻してから使う

新しいものはテープどうしがはり付いていることがありますので、ほくしてからお使いになることをおすすめします。

使用後は、テープを始端まで巻き戻しておく

このあとカセットを取り出し、ケースに入れ、立てて保管してください。

次のようなところに置いたり保管したりしない

急激な温度の変化や、湿度の高いところでの保管・使用は、「露付き」の原因になります。(→右ページ)

- ・ほこりの多いところ
- ・高温になるところ(推奨温度：15 ~ 25)
- ・温度差が激しいところ
- ・湿度の高いところ(推奨湿度：40 % ~ 60 %)
- ・湯気や油煙の出るところ
- ・冷暖房機器に近いところ
- ・自動車のダッシュボードの中

強い磁気を持ったもの(スピーカーなど)を近づけない

強い磁気の影響を受けると、映像や音声にノイズが入ったり、ひどいときには大切な録画内容が消えてしまったりすることがあります。

使用中は

強い磁気を持っているものや、強い電磁波を出すもの(携帯電話など)を近づけない
映像・音声に悪影響を与えたり、録画内容が消えたりするおそれがあります。

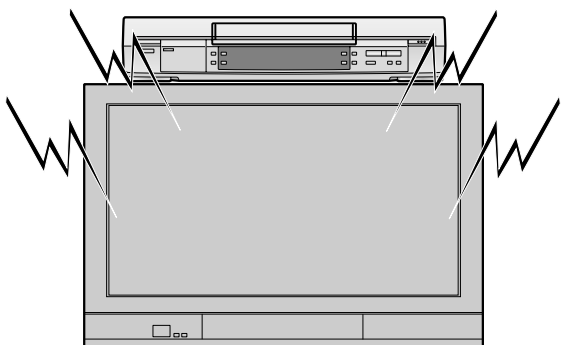

「^{つゆ}露付き」について

「露付き」とは
冷えたビンなどを冷蔵庫から出してしばらく置いておくと、ビンの表面に水滴が発生します。
このような現象を「露付き」といいます。



本機やカセットに「露付き」が起こったまま使うと、テープがシリンダーにからみつき、テープが切れたりカセットが取り出せなくなったりすることがあります。
また、シリンダーやビデオヘッドなどにも傷が付き、故障の原因になります。

「露付き」が起こりやすいとき

梅雨の時期

本機やカセットを寒いところから暖かいところへ急に移動させたとき

寒い部屋を急に暖房で暖めたとき

エアコンの冷風がビデオやカセットに直接当たっているとき

湯気が立ちこめるなど、部屋の湿度が高いとき
設置した直後

「露付き」が起こりそうなとき

部屋の温度になじむまで(約2時間程度)、電源を入れたまま放置してください。

使わないとき

長期間(約1カ月以上)使わないとき

テープを始端まで巻き戻してからカセットを取り出し、電源を切って、電源プラグをコンセントから抜いてください。

電源コンセントに接続されていると、電源を切っても約1.5ワット(時刻表示消灯時は約0.3ワット)の電力を消費しています。

機能を保つため、1カ月に1度くらいは再生などをして、テープを走行させてください。

お手入れについて

キャビネットが汚れているとき

電源プラグをコンセントから抜き、乾いたやわらかい布でふいてください。

汚れがひどいとき

中性洗剤を水でうすめ、その液にひたした布をよくしぼってから汚れをふき取ってください。

そのあと、乾いた布で仕上げてください。

化学ぞうきんをご使用の際は、その注意書に従ってください。

キャビネットが変質したり、塗装がはげたりしますので、ベンジンやシンナーなどの溶剤は使わないでください。

各部の名前

本体

詳しくは、関係するページをお読みください。(本書では、リモコンでの操作を中心に説明しています)

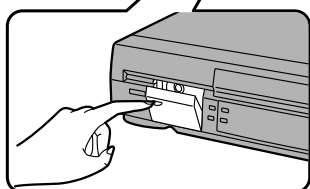
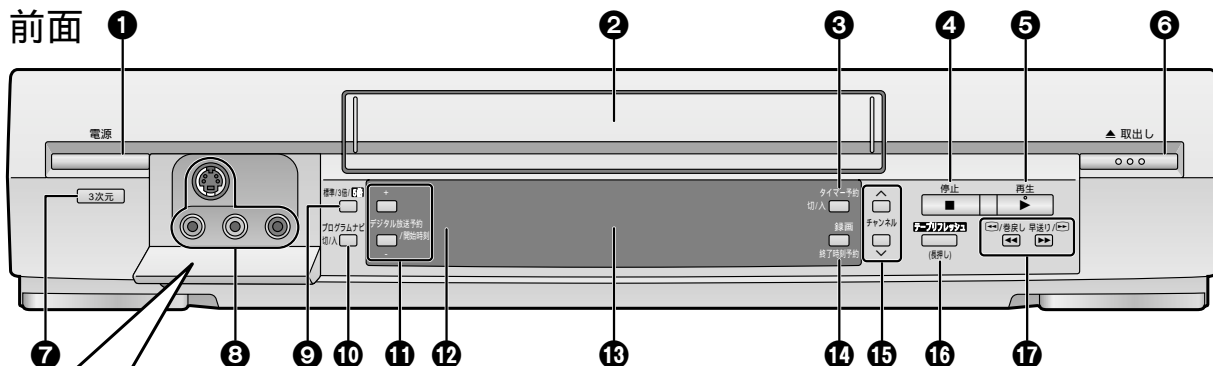

▲引 - 開を手前に引いてください。

- ① 電源ボタン.....(→18)
- ② カセット挿入口.....(→25)
- ③ タイマー予約切/入ボタン.....(→41)
- ④ 停止■ボタン.....(→26)
- ⑤ 再生▶ボタン.....(→26)
- ⑥ ▲取出しボタン.....(→25)
- ⑦ 3次元ボタン.....(→28)
- ⑧ 外部入力2(L2)端子.....(→47)
(S映像・映像・音声左右)
- ⑨ 標準/3倍/5倍ボタン.....(→30)
- ⑩ プログラムナビ切/入ボタン.....(→50)
- ⑪ デジタル放送予約/開始時刻 + - ボタン... (→46)
- ⑫ リモコン受信部.....(→14)
- ⑬ 本体表示窓.....(→左記)
- ⑭ 録画/終了時刻予約ボタン.....(→30,32)
- ⑮ チャンネル▲▼ボタン.....(→18,29)
- ⑯ テープリフレッシュ(長押し)ボタン.....(→52)
- ⑰ 巻戻し◀◀ 早送り▶▶ ボタン.....(→26)

本体表示窓(主な表示の説明)

カセットが入っているとき S-VHS ET 録画モード 予約録画、デジタル放送予約録画・再生時は橙色) 録画時(橙色)

動作状態
プログラムナビ機能[入]時
CMカット録画時(橙色)

チャンネル (橙色)

現在時刻
予約開始・終了時刻
テープカウンター
テープ残量など

後面

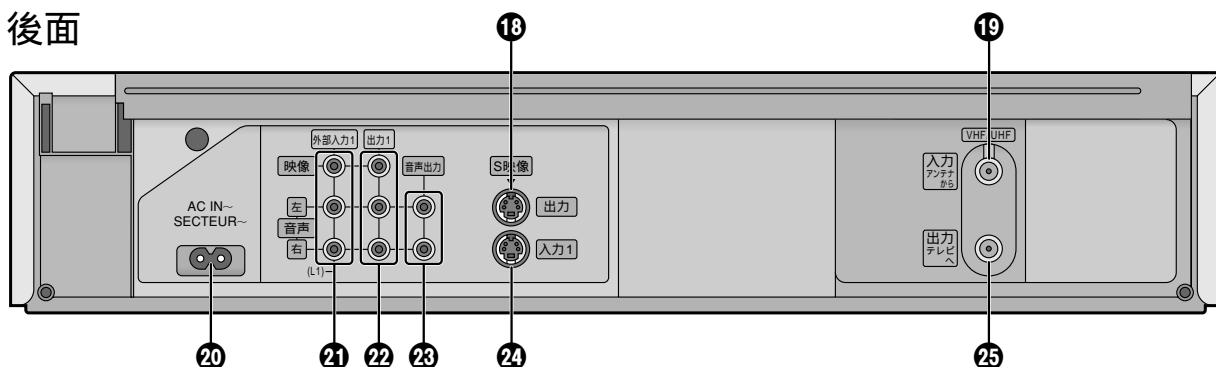

- ⑱ S映像出力端子.....(→15)
- ⑲ VHF/UHF入力(アンテナから)端子.....(→15)
- ⑳ 電源入力ソケット.....(→15)
- ㉑ 外部入力1(L1)端子.....(→16,42,44)
(映像・音声左右)
- ㉒ 出力1端子.....(→15)
(映像・音声左右)
- ㉓ 音声出力端子
外部音声入力端子(AUXなど)のあるステレオセット、ラジカセなどと接続できます。
- ㉔ S映像入力1端子.....(→42,44)
- ㉕ VHF/UHF出力(テレビへ)端子.....(→15)

リモコン(ビデオ操作部)

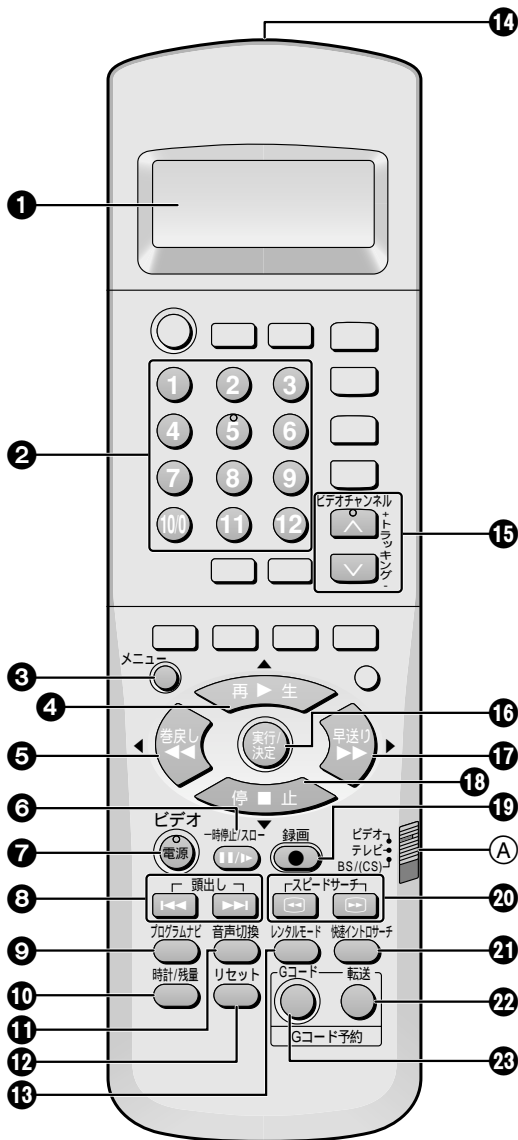

ふたをひらいたところ

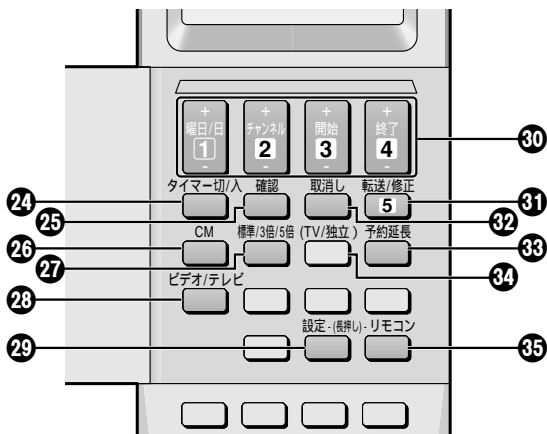

- ① ビデオ/テレビ/BS/(CS) スイッチ
[ビデオ]を選んでいないと正しく操作できません。ビデオの操作をするときは、必ず[ビデオ]を選んでください。
- ② リモコン表示部
- ③ ① ~ ⑫ ボタン (→19,34)
- ④ メニュー ボタン (→18,22,54)
- ⑤ 再生▶(▲) ボタン (→22,26,54)
- ⑥ ◀◀巻戻し(◀) ボタン (→22,26,54)
- ⑦ 一時停止/スロー |||▶ ボタン (→26,30)
- ⑧ ビデオ電源 ボタン (→18)
- ⑨ 頭出し◀◀▶▶▶ ボタン (→53)
- ⑩ プログラムナビ ボタン (→50)
- ⑪ 時計/残量 ボタン (→49)
- ⑫ 音声切換 ボタン (→48)
- ⑬ リセット ボタン (→49)
- ⑭ レンタルモード ボタン (→28)
- ⑮ リモコン送信部 (→14)
- ⑯ ビデオチャンネル ▲ ▼
(トラッキング + -) ボタン (→18,29)
- ⑰ 実行/決定 ボタン (→22,54)
- ⑱ ▶▶早送り(▶) ボタン (→22,26,54)
- ⑲ 停止■(▼) ボタン (→22,26,54)
- ⑳ 録画 ボタン (→30)
- ㉑ スピードサーチ ◀▶ ボタン (→54)
- ㉒ 快速イントロサーチ ボタン (→53)
- ㉓ 転送 ボタン (→19,34)
- ㉔ Gコード ボタン (→34)
- ㉕ タイマー 切/入 ボタン (→41)
- ㉖ 確認 ボタン (→40)
- ㉗ CM ボタン (→27,32,38)
- ㉘ 標準/3倍/5倍 ボタン (→30,34)
- ㉙ ビデオ/テレビ ボタン (→18)
- ㉚ 設定(長押し) ボタン (→17,19,41,45)
- ㉛ 曜日/日 チャンネル 開始 終了 ボタン .. (→17,36,45)
- ㉜ 転送/修正 ボタン (→37,40)
- ㉝ 取消し ボタン (→24,40)
- ㉞ 予約延長 ボタン (→39)
- ㉟ このボタンは働きません。
- ㊱ リモコン(長押し) ボタン (→55)

印のボタンは、メニュー画面の操作で項目を選ぶときなどにも使います。

本書では、本体のボタン名を再生▶、リモコンのボタン名を再生▶や①などで示し、「各部の名前」以外のページでは“ ボタン ”を省略しています。

各部の名前(つづき)

リモコン(テレビ操作部)

詳しくは、関係するページをお読みください。実際の操作内容についてはテレビの説明書をお読みください。

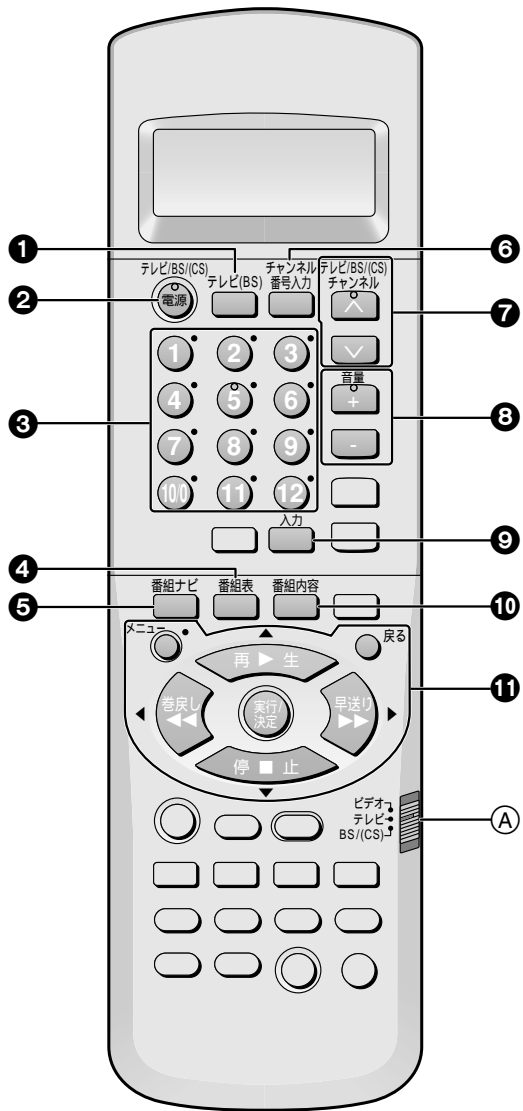

ふたをひらいたところ

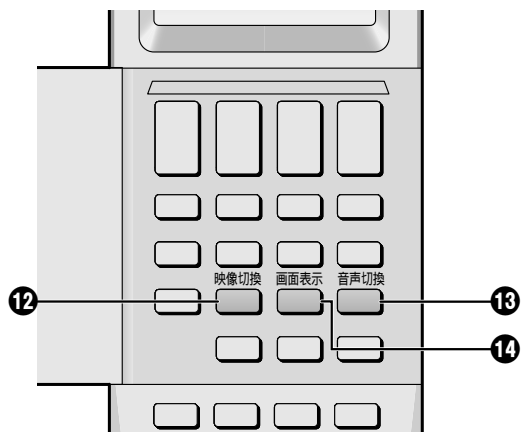

BS は、当社製BSデジタルチューナー内蔵テレビをお使いのときのみ働きます。

- ① **ビデオ/テレビ/BS/(CS)スイッチ**
[テレビ]を選んでいないと正しく操作できません。テレビの操作をするときは、必ず[テレビ]を選んでください。
- ② **テレビ(BS) ボタン**(→17)
BSチャンネルを選ぶときに使います。
[テレビ(BS)] を押したあと、約10秒以内に⑤～⑪を押してください。
BS 5ch: テレビ(BS) ⑤ BS 7ch: テレビ(BS) ⑦
BS 9ch: テレビ(BS) ⑨ BS 11ch: テレビ(BS) ⑪
- ③ **テレビ電源 ボタン**(→17)
- ④ **①～12ボタン**(→17)
チャンネルを直接選ぶとき。
- ④ **BS 番組表 ボタン**
BSデジタル放送の番組表を表示させるとき。
- ⑤ **BS 番組ナビ ボタン**
番組ナビ画面を表示させるとき。
- ⑥ **BS チャンネル番号入力 ボタン**(→17)
BSデジタル放送のチャンネルを選ぶとき。
[チャンネル番号入力] ①～⑩と押す。
ただし、当社製BSデジタルチューナー内蔵テレビ TH-28D10、TH-32D10、TH-36D10の場合、例)BSデジタル103チャンネルを選ぶには、
[チャンネル番号入力] [テレビ(BS)] ①
[テレビ(BS)] ⑩ [テレビ(BS)] ③と押す。
- ⑦ **テレビチャンネル ▲ ▼ ボタン**(→17)
チャンネルを選ぶとき。
- ⑧ **音量 ボタン**(→17)
音量を調節するとき。
- ⑨ **入力 ボタン**(→18,31)
入力(テレビ、ビデオ1など)を切り換えるとき。
- ⑩ **BS 番組内容 ボタン**
番組の出演者一覧など、番組詳細内容を表示させるとき。(番組によっては、表示されないことがあります)
- ⑪ **BS メニュー ボタン**
▲(再生▶) ▼(停止■) ◀◀(巻戻し) ▶▶(早送り) ボタン
実行/決定 ボタン
戻る ボタン
メニュー操作をするとき。
- ⑫ **BS 映像切替 ボタン**
複数の映像がある番組やマルチビュー放送などで、他の映像に切り換えるとき。
- ⑬ **BS 音声切替 ボタン**
複数の音声がある番組などで、他の音声に切り換えるとき。
- ⑭ **BS 画面表示 ボタン**
現在選局中の番組の情報を表示させるとき。

リモコン(当社製BSデジタルチューナー/CSデジタルチューナー操作部)

詳しくは、関係するページをお読みください。実際の操作内容についてはBSデジタル/CSデジタルチューナーの説明書をお読みください。

各部の名前

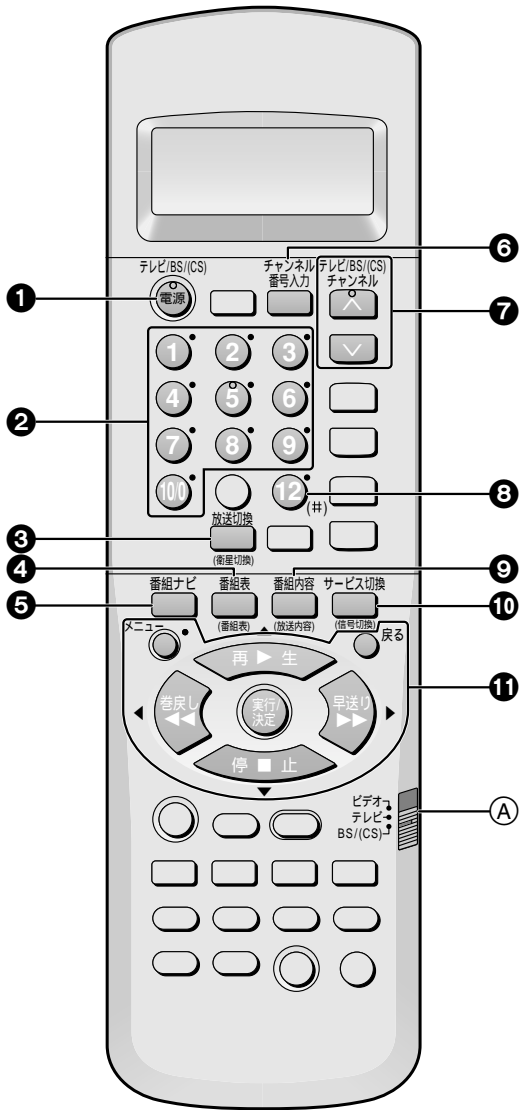

ふたをひらいたところ

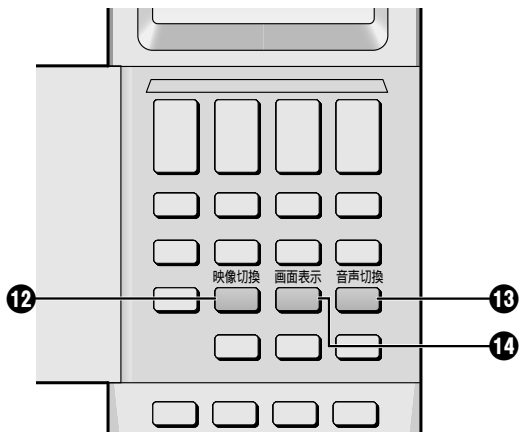

BS は、当社製BSデジタルチューナー専用の操作です。
CS は、CSデジタルチューナー専用の操作です。

- (A) **ビデオ/テレビ/BS/(CS)スイッチ**
 [BS/(CS)]を選んでいないと正しく操作できません。BSデジタル/CSデジタルチューナーの操作をするときは、必ず[BS/(CS)]を選んでください。
- ① **BS/(CS)電源ボタン**(→45)
- ② **1 ~ 100ボタン**(→45)
 チャンネルを直接選ぶとき。
- ③ **BS 放送切換ボタン**
 将来、BSデジタル放送とは別の放送が始まったときに切り換えるとき。
- CS 衛星切換ボタン**
 A(パーフェクトTV!サービス)とB(スカイサービス)を切り換えるとき。
- ④ **番組表ボタン**
 番組表を表示させるとき。
- ⑤ **BS 番組ナビボタン**
 番組ナビ画面を表示させるとき。
- ⑥ **BS チャンネル番号入力ボタン**(→45)
 BSデジタル放送のチャンネルを直接選ぶとき。
 例)BSデジタル103チャンネルを選ぶには、
チャンネル番号入力 **1** **10/0** **3**と押す。
- ⑦ **BS/(CS)チャンネル \uparrow / \downarrow ボタン**(→45)
 チャンネルを選ぶとき。
- ⑧ **CS #ボタン**
 お好み選局の操作をするとき。
- ⑨ **BS 番組内容ボタン**
 番組の出演者一覧など、番組詳細内容を表示させるとき。(番組によっては、表示されないことがあります)
- CS 放送内容ボタン**
 放送内容を表示させるとき。
- ⑩ **BS サービス切換ボタン**
 選局中の放送事業者のサービス(テレビ、ラジオ、データ)を切り換えるとき。
 (サービスが1つしかないときは切り換えできません)
- CS 信号切換ボタン**
 音声、字幕などの信号を切り換えるとき。
- ⑪ **メニューボタン**
▲(再生)▼(停止)◀(巻戻し)▶(早送り)ボタン
実行/決定ボタン
戻るボタン
 メニュー操作をするとき。
- ⑫ **BS 映像切換ボタン**
 複数の映像がある番組やマルチビュー放送などで、他の映像に切り換えるとき。
- ⑬ **BS 音声切換ボタン**
 複数の音声がある番組などで、他の音声に切り換えるとき。
- ⑭ **BS 画面表示ボタン**
 現在選局中の番組の情報を表示させるとき。

設置の手順

次の手順で設置してください。

1 リモコンの準備をする

- ① リモコンに電池を入れる(→右記)

2 アンテナ、テレビなどと接続する

- ① VHF/UHFアンテナ、テレビと接続する(→15)
時刻表示を確認する
- ② CATV専用ホームターミナル(アダプター)と接続する.....(→16)
- ③ テレビを操作できるようにする..(→17)
- ④ テレビに本機の画面を出す(→18)
②はCATV放送をご覧になる方のみ必要です。

3 受信チャンネルを設定する

- ① 市外局番入力チャンネル設定.....(→19)
マニュアルチャンネル設定.....(→22)
Gコード予約をするためのガイドチャンネルは必ず設定しておいてください。
(詳しくは→22,23をお読みください)

さらに従来のBS放送、BSデジタル放送、CSデジタル放送もお楽しみになる方

詳しくは→42～45をお読みください。

BSデジタル放送をご覧になるには、BSデジタルチューナー(別売)またはBSデジタルチューナー内蔵テレビ(別売)が必要です。

また、放送局の中には料金を支払わないと見たり録画したりできない有料番組、視聴制限のかかった番組、録画禁止の番組などがあります。

CSデジタル放送をご覧になるには、CSデジタルチューナー(別売)が必要です。また、それぞれの放送会社との受信契約が必要です。

リモコンに電池を入れる

1 ふたを開ける

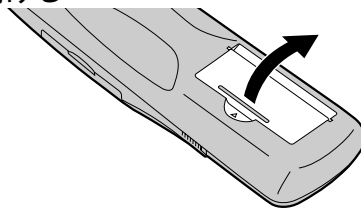

2 単3形乾電池(付属)を入れる

⊕⊖を確認してください。

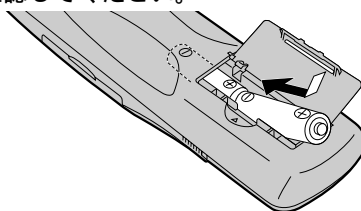

3 ふたを元どおり閉じる

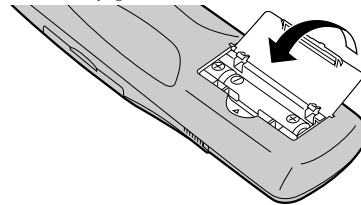

リモコン表示部が薄暗くなってきたら、電池を交換してください。(使用環境、使用回数などにもよりますが、電池の寿命は約1年です)

電池交換後、本機やテレビが操作できなくなっているときは、テレビメーカー番号(→17)、BSデジタル/CSデジタルチューナーメーカー番号(→45)、リモコンモード(→55)を合わせ直してください。

充電式電池ニッケルカドミウム(Ni-Cd など)は使わないでください。不要となった電池は、不燃物ごみとして処理するか、地方の条例に従って処理してください。

1カ月以上使わないときは、電池を取り出しておいてください。

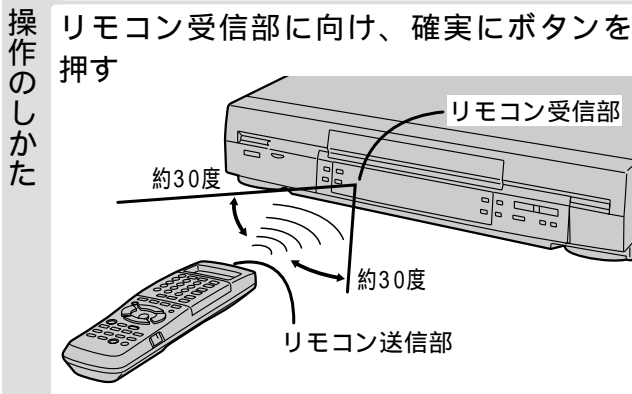

操作できる範囲は正面で約7m以内、角度は約60度以内です。(ただし、周囲の明るさで変わります)

本機とリモコンの間に障害物を置かないでください。リモコン受信部に直射日光やインバーター蛍光灯の強い光を当てないでください。

アンテナ、テレビなどと接続する

VHF/UHFアンテナ、テレビと接続する

下記の順番で確実に接続してください。

接続するときは、各機器の電源を切り、乾いた手で行ってください。

- 1 VHF/UHF入力端子へ
- 2 VHF/UHF出力端子へ
- 3 VHF/UHFアンテナ入力端子へ
- 4 出力1(映像・音声)端子へ
- 5 ビデオ入力(映像・音声)端子へ
- 6 S映像出力端子へ
- 7 ビデオ入力(S映像)端子へ
- 8 電源入力ソケットへ
- 9 ご家庭の電源コンセントへ

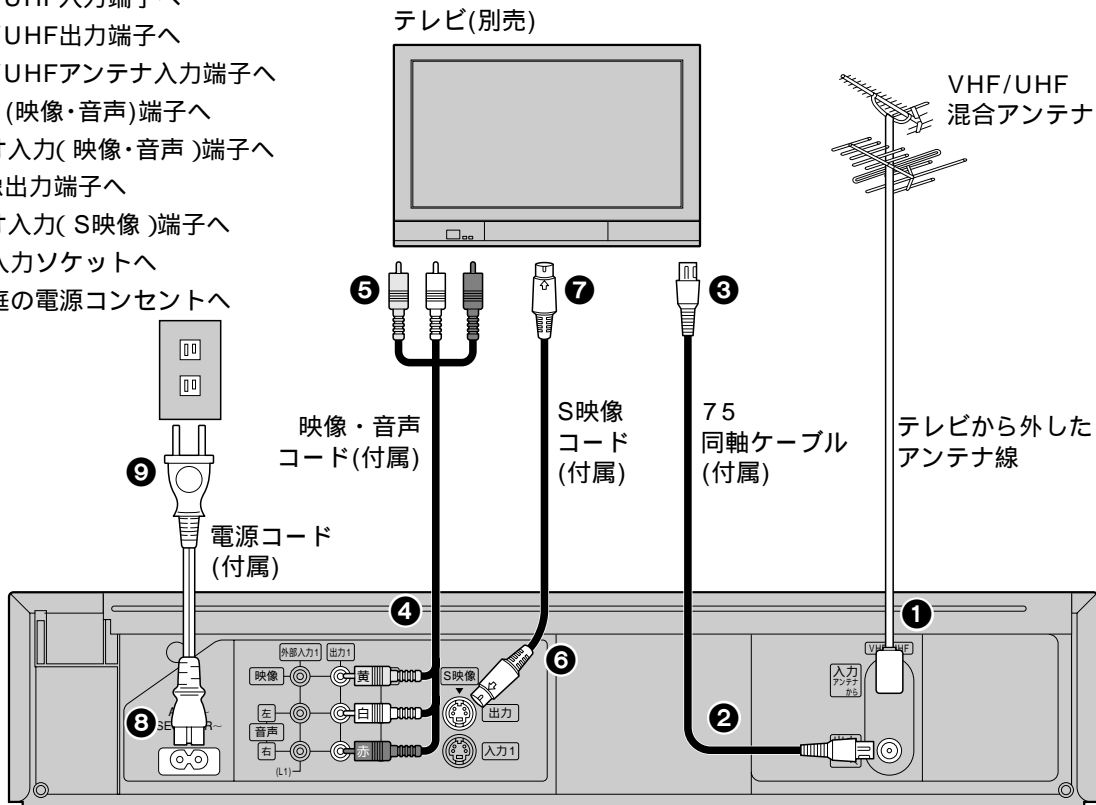

準備

ヒント

アンテナ線はまず本機に接続します。本機とテレビの両方のチューナーに電波を送るため、①でアンテナ線を先に本機に接続したあと、②～③で本機からテレビに75同軸ケーブル(付属)で接続し直します。

テレビから外したアンテナ線がプラグ付き同軸ケーブルでないとき

別売の部品や加工が必要です。詳しくは、販売店にご相談ください。

テレビにビデオ入力(映像・音声)端子があるとき必ず映像・音声コード(付属)で④～⑤を接続してください。この接続をしないと、ステレオ音声(ハイファイ音声)は楽しむことができません。

音声端子が1つしかないとき(モノラル)は、ステレオモノラルの映像・音声コード(別売)をお使いください。

テレビにビデオ入力(S映像)端子があるときS映像コード(付属)で⑥～⑦も接続してください。より高画質な映像をお楽しみいただけます。

テレビにビデオ入力(映像・音声)端子がないとき④～⑤、⑥～⑦の接続は不要です。ビデオ専用チャンネル“CH 1”または“CH 2”を設定してください。テレビで1(または2)チャンネルを選べば、本機の映像が映りま

す。ただし、音声はモノラルになります。(映像・音声コードで接続していないとき→18)

時刻表示を確認する

電源コンセントに接続すると、本体表示窓に現在時刻が表示されますので、合っているか確認してください。本機は時刻を合わせて工場出荷されています。自動バックアップ機能(下記)で時刻を記憶していますので、通常は時刻合わせする必要はありません。ただし、以下のときは時刻を合わせ直してください。(→56)

- ・誤差が2分以上あるとき
- ・時刻表示が“0:00”で点滅しているとき(下図)

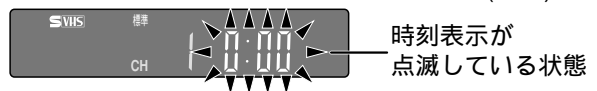

自動バックアップ機能について

工場出荷時より約5年間は時刻を記憶しています。設定した受信チャンネルや、予約内容も記憶しています。停電に対応しています。2分以内の誤差を自動修正する自動時刻合わせ機能を働かせると、より正確な時刻になります。(→56)

アンテナ、テレビなどと接続する(つづき)

CATV専用ホームターミナル(アダプター)と接続する

CATV放送をご覧になるには、CATV会社との受信契約が必要です。さらに、コピーガードやスクランブルのかかった有料番組を見たり録画したりするには、専用のホームターミナル(アダプター)(別売)が必要です。
テレビ、ホームターミナルの説明書もお読みください。(詳しくは、CATV会社にご相談ください)

下記の順番で確実に接続してください。

CATV会社と新たに受信契約をされたときは、CATV会社が接続してくれますが、引っ越しや配置換えなどによりご自分で接続されるときは、各機器の電源を切り、乾いた手で行ってください。

- | | | |
|-------------------|-------------------|--------------------|
| ① ご家庭のケーブルテレビ端子へ | ⑤ VHF/UHF出力端子へ | ⑨ RF出力端子へ |
| ② ケーブル入力端子へ | ⑥ ビデオRF入力端子へ | ⑩ VHF/UHFアンテナ入力端子へ |
| ③ ケーブル出力(VTRへ)端子へ | ⑦ 映像・音声出力端子へ | ⑪ 映像・音声出力端子へ |
| ④ VHF/UHF入力端子へ | ⑧ 外部入力1(映像・音声)端子へ | ⑫ ビデオ入力(映像・音声)端子へ |

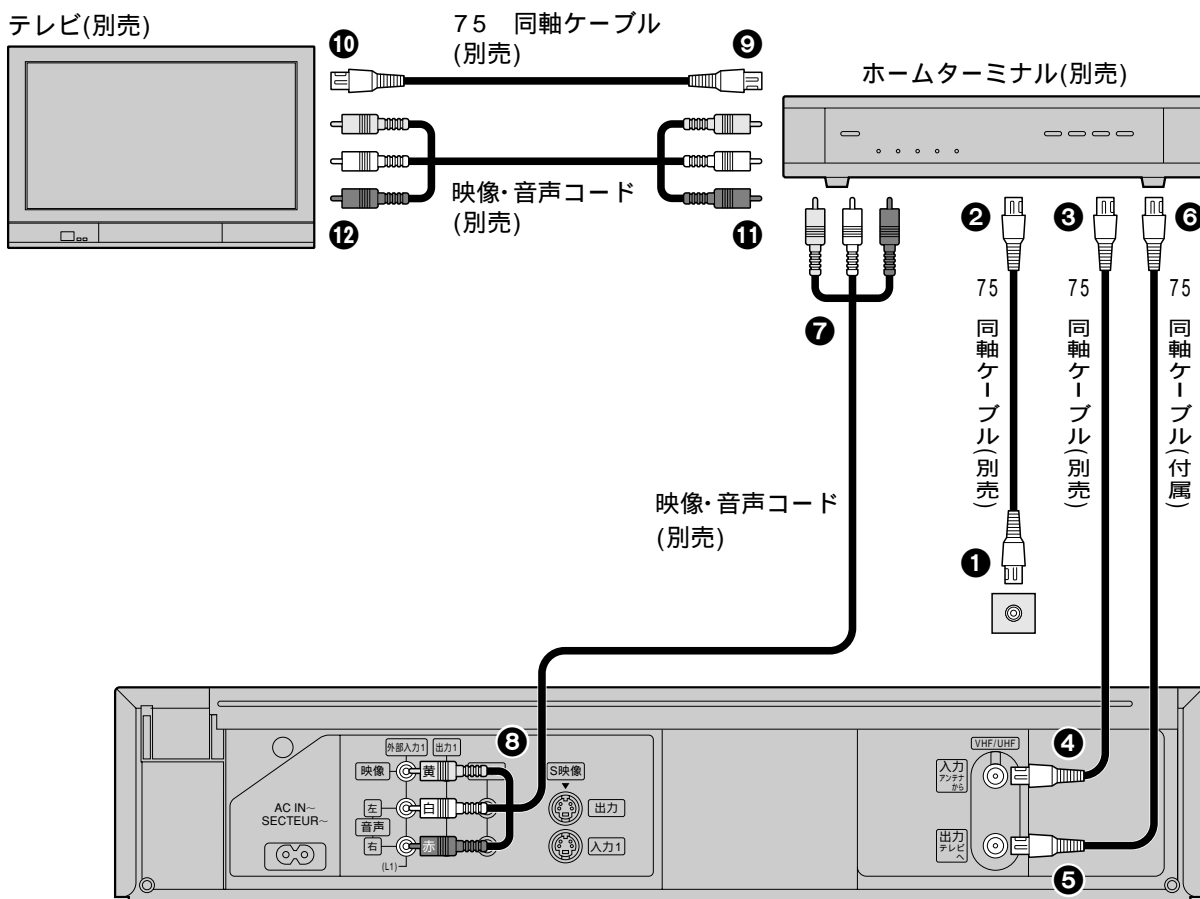

ヒント

CATV放送の受信は、サービスエリア内のみ可能です。
詳しくは、CATV会社にご相談ください。

お願い

マニュアルチャンネル設定を正しく行ってください。
(→23)

特に、各チャンネルのガイドチャンネルを設定しておかないと、Gコード予約ができません。

リモコンの予約チャンネル表示設定を行ってください。
(→41)

工場出荷時には、CATVチャンネルの予約チャンネル表示はすべてとばされています。このままでは、フリーセット予約ができません。必要なチャンネルを表示させてください。

有料番組を本機で受信してもコピーガードやスクランブルの影響できれいに映りません。

有料番組を見たり録画したりするには、本機の入力をホームターミナルを接続した外部入力チャンネル(上図接続例の場合：[L1])に切り換えてください。

テレビを操作できるようにする

(テレビメーカー設定/今すぐ再生)

本機のリモコンでテレビの操作ができます。

また、リモコンの再生▶またはプログラムナビを押すと、テレビの入力を[ビデオ1]に切り換えることができる「今すぐ再生」を働かせることができます。

準備 テレビの電源を入れる。

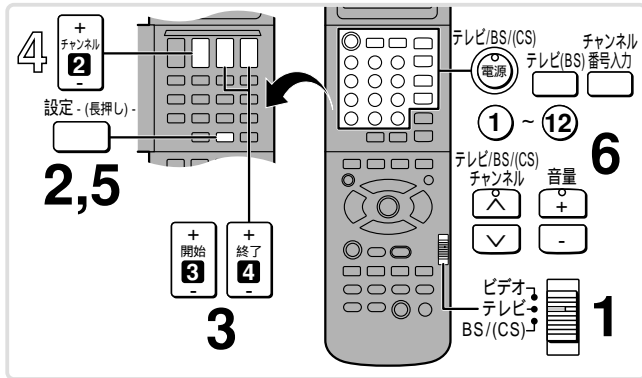

1 ビデオ/テレビ/BS/(CS) を[テレビ]にする

2 設定(長押し) を“☎”が出るまで(約2秒以上)押し続け、さらに2回押す

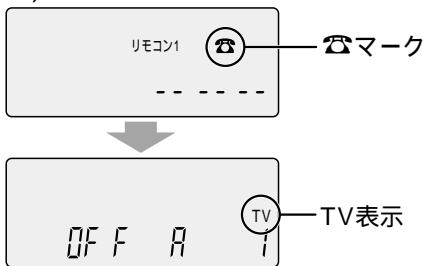

3 + 終了 - でメーカー番号を合わせる

[+]側を押すごとに大きい番号に移動します。テレビに向けて操作してください。メーカー番号は、下記一覧表を参照してください。メーカー番号が合うと、テレビの電源が切れます。複数の番号を持つメーカーは、音量調節などが正しく操作できる方の番号に合わせてください。

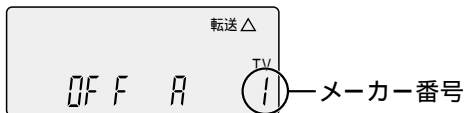

操作できるテレビメーカー一覧表

| 番号 | メーカー名 | 番号 | メーカー名 | 番号 | メーカー名 |
|----|--------|----|---------|----|--------|
| 1 | 松下(新①) | 8 | 三菱② | 15 | NEC② |
| 2 | シャープ② | 9 | 富士通ゼネラル | 16 | 三洋② |
| 3 | ソニー① | 10 | 松下(旧) | 17 | ソニー② |
| 4 | 東芝 | 11 | シャープ① | 18 | アイワ |
| 5 | 日立 | 12 | 三菱① | 19 | フナイ |
| 6 | NEC① | 13 | パイオニア | 20 | 松下(新②) |
| 7 | 三洋① | 14 | ビクター | 21 | 松下(新③) |

また、当社製BSデジタルチューナー内蔵テレビをお使いの方のみ、

開始 で“d”を表示させる

一覧表の番号が、**1** 松下(新①)、**20** 松下(新②)の方のみ設定できます。

“A”は従来のテレビ、“d”はBSデジタルチューナー内蔵テレビを示します。

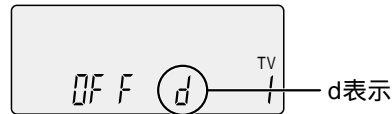

4 「今すぐ再生」を働かせたいときのみ、

チャンネル で“On”を表示させる

ただし、手順3一覧表の番号の部分が、■のメーカーのテレビをお使いの方は働きません。

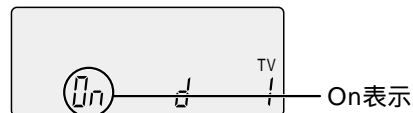

5 設定(長押し) を押す

6 正しく操作できることを確認する

テレビ電源 でテレビの電源を入れ、チャンネル切換や音量調節などをしてみてください。

ヒント

一覧表にあるメーカーの機種でも正しく操作できないときは、テレビに付属のリモコンで操作してください。BSデジタルチューナー内蔵テレビは、当社製のみ操作することができます。

今すぐ再生について

手順4で今すぐ再生を働かせたときは、リモコンの再生▶またはプログラムナビを押すと、テレビの入力が自動的に[ビデオ1]になります。

(テレビの入力を[ビデオ1]にする信号も同時に出すようになります)

このため、本機後面の出力1端子に接続した映像・音声コードは、必ずテレビのビデオ1端子に接続してください。

すでにテレビのビデオ1端子を他の接続でお使いのときは、今すぐ再生を働かせないでください(“OFF”を表示させる)。

マニュアルチャンネル設定(→22~24)やモード設定(→54)など、メニュー画面の操作をするときは、

再生▶が▲(上の項目を選ぶ)ボタンの役割をしますので、今すぐ再生を働かせないでください(“OFF”を表示させる)。

準備

テレビに本機の画面を出す

テレビに本機の画面を出し、正しく接続できたかどうかを確かめてください。
テレビで本機の画面を見るときも、下記の操作を行ってください。

映像・音声コードで接続したとき

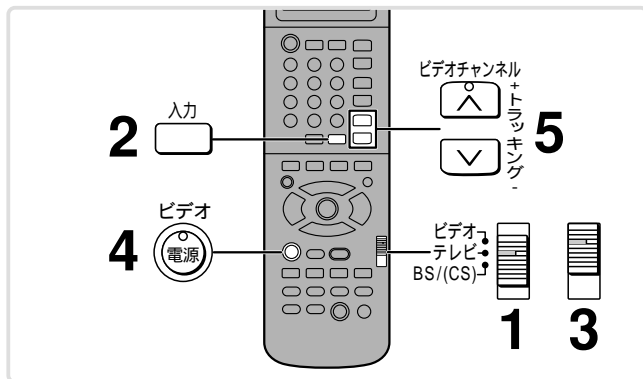

1 ビデオ/テレビ/BS/(CS) を[テレビ]にする

2 入力 を押し、テレビの入力をビデオ入力に切り換える

例えば、テレビのビデオ1端子に接続しているときは[ビデオ1]にするなど、本機を接続した入力に切り換えてください。

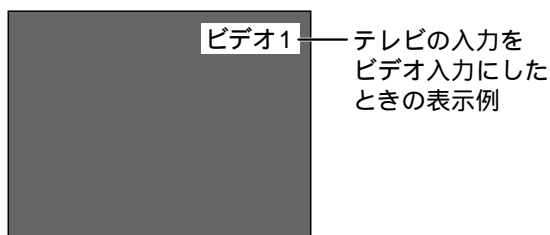

3 ビデオ/テレビ/BS/(CS) を[ビデオ]にする

4 ビデオ電源 を押し、電源を入れる

5 ビデオチャンネル▲▼を押しなどして、本機の画面が映っていることを確かめる
または録画済のカセットを再生してみてください。

映像・音声コードで接続していないとき

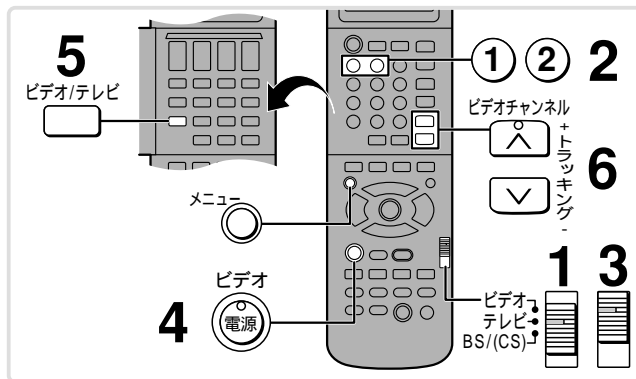

設置した直後のみ

1. ビデオ電源 を押し、電源を入れる
2. メニュー を約5秒以上押し続け、本体表示窓に“----”を表示させる



3. ビデオチャンネル▲▼を押し、“CH 1”または“CH 2”を選ぶ
放送がない方(テレビで本機の画面を見る方のチャンネルを選んでください。
押すごとに、“CH 1” “CH 2” “----”(切)と変わります。(工場出荷時は“----”)



4. メニュー を押し

1 ビデオ/テレビ/BS/(CS) を[テレビ]にする

2 ①または②を押し、テレビで本機の画面を見るためのチャンネルを選ぶ
設置した直後で“CH 1”を選んだときは①、“CH 2”を選んだときは②を押してください。

3 ビデオ/テレビ/BS/(CS) を[ビデオ]にする

4 ビデオ電源 を押し、電源を入れる

5 ビデオ/テレビ を押し、本体表示窓に“ビデオ”を表示させる



6 ビデオチャンネル▲▼を押しなどして、本機の画面が映っていることを確かめる
または録画済のカセットを再生してみてください。

市外局番でチャンネルを合わせる

(市外局番入力チャンネル設定)

お使いになる地域の市外局番を利用して、受信チャンネルを設定する方法です。

設定のしかた

- 準備** VHF/UHFアンテナが正しく接続されていることを確認する。
ビデオ/テレビ/BS/(CS)を[ビデオ]にする。

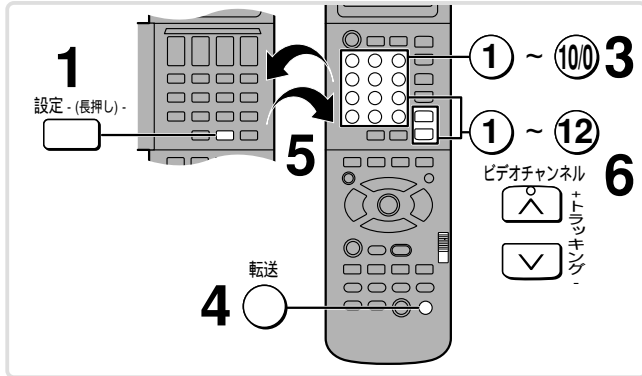

- 1** **設定(長押し)**を“☎”が出るまで(約2秒以上)押し続ける



- 2** お住まいの都市(地域)の市外局番を一覧表(→20)で確かめる

- 3** リモコンのふたを閉じ、
1 ~ 100で市外局番を入力する
 市外局番に変更があったときでも、一覧表の番号を入力してください。
 間違えたときは、手順1からやり直してください。

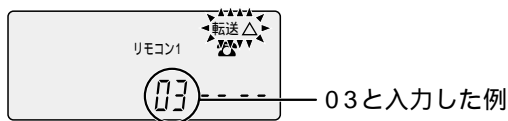

- 4** **転送**を押す
 テレビ画面に市外局番が表示され、本機がオートサーチを始めます。

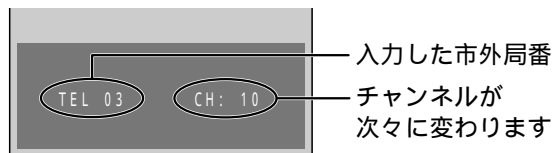

- 5** オートサーチが終わったら、リモコンのふたをひらき、すぐ閉じる
 市外局番入力チャンネル設定が終了します。

- 6** ビデオチャンネル \wedge / \vee (または**1 ~ 12**)でチャンネルを切り換えながら、すべてきれいに受信できていることを確かめる
1 ~ 12では、一覧表(→20)に記載されているチャンネルポジション1~12の放送局を直接選ぶことができます。

市外局番を転送すると

- 市外局番入力チャンネル設定一覧表(→20)のとおり受信チャンネルを設定する
- オートサーチを行って、それらの放送局が実際に受信できるかどうかを調べる
 VHF/UHF放送(1~62チャンネル)
 CATV放送(C13~C63チャンネル)の順に、約1分間のオートサーチを行います。
 実際に受信できなかったチャンネルはとばされます。
 新たに受信できたチャンネルは、チャンネルポジション13~20(愛媛県では14~20)に追加登録されます。

同じ放送局が複数のチャンネルポジションに設定されたとき
 必ず映りの悪い方のチャンネルを削除しておいてください。(→24)

受信できるチャンネルがとばされていたり、映りの悪いチャンネルがあるとき
 マニュアルチャンネル設定(→22~24)で、必要な設定を行ってください。

最初から設定し直したいとき
 左記手順3で、市外局番の代わりに**100**を6回押し、[00000]と入力して転送すると、本機のチューナーが工場出荷時の状態に戻ります。



- VHF/UHFチャンネル
 VHFの1~12チャンネルが受信できる状態
 CATVチャンネル
 すべてのチャンネルがとばされた状態
 外部入力チャンネル
 すべてのチャンネルが使える状態

ガイドチャンネルはすべてのチャンネルで設定されていませんので、このままではGコード予約はできません。

準備

市外局番でチャンネルを合わせる(つづき)

(市外局番入力チャンネル設定)

市外局番入力チャンネル設定一覧表(VHF/UHF)

市外局番に変更があったときでも、この表の市外局番で設定してください。

| 都道府県 | 都市名 | 市外局番 | チャンネルポジション / 放送局名・受信チャンネル・表示チャンネル・ガイドチャンネル | | | | | | | | | | | | | | | | | | | | |
|-------|-----|-------|--|---------|------|------|-------|-----------|------|-------|------|--------|------|--------|------|--------|---------|--------|----|--------|----|----|---|
| | | | ① | | | ② | | | ③ | | | ④ | | | ⑤ | | | | | | | | |
| | | | 放送局名 | 受信CH | 表示CH | 放送局名 | 受信CH | 表示CH | 放送局名 | 受信CH | 表示CH | 放送局名 | 受信CH | 表示CH | 放送局名 | 受信CH | 表示CH | | | | | | |
| 北海道 | 北海道 | 札幌 | 011 | 北海道放送 | 1 | 1 | 1 | | | NHK総合 | 3 | 3 | 80 | テレビ北海道 | 17 | 17 | 17 | 札幌テレビ | 5 | 5 | 5 | | |
| | | 旭川 | 0166 | | | | | | | NHK教育 | 2 | 2 | 90 | | | | | | | | | | |
| | | 北見 | 0157 | | | | | | | NHK教育 | 2 | 2 | 90 | | | | | テレビ北海道 | 33 | 33 | 17 | | |
| | | 帯広 | 0155 | 北海道テレビ | 34 | 34 | 35 | | | | | | | | | | | NHK総合 | 4 | 4 | 80 | | |
| | | 釧路/室蘭 | 0154/0143 | | | | | | | | | | | | | | | テレビ北海道 | 29 | 29 | 17 | | |
| 東北 | 青森 | 函館 | 0138 | テレビ北海道 | 21 | 21 | 17 | 北海道文化 | 27 | 27 | 27 | 北海道テレビ | 35 | 35 | 35 | | | NHK総合 | 4 | 4 | 80 | | |
| | | 青森 | 0177 | 青森放送 | 1 | 1 | 1 | | | | | | | | | | NHK総合 | 3 | 3 | 80 | | | |
| | 秋田 | 八戸 | 0178 | | | | | | | | | | | | | | 青森朝日 | 31 | 31 | 34 | | | |
| | | 秋田 | 018 | | | | | | | | | | | | | | | | | | | | |
| | 岩手 | 大館 | 0186 | 青森放送 | 1 | 1 | 1 | | | | | | | | | | | NHK総合 | 4 | 4 | 80 | | |
| | | 盛岡 | 019 | 東北放送 | 1 | 1 | 1 | めんこい | 33 | 33 | 33 | テレビ岩手 | 35 | 35 | 35 | | | NHK総合 | 4 | 4 | 80 | | |
| | 宮城 | 仙台 | 022 | 東北放送 | 1 | 1 | 1 | | | | | | | | | | | NHK総合 | 3 | 3 | 80 | | |
| | | 山形 | 023 | | | | | | | | | | | | | | | NHK教育 | 4 | 4 | 90 | | |
| | 福島 | 山形 | 0235 | 山形放送 | 1 | 1 | 10 | | | | | | | | | | | NHK総合 | 3 | 3 | 80 | | |
| | | 福島 | 024 | 東北放送 | 1 | 1 | 1 | NHK教育 | 2 | 2 | 90 | | | | | | テレビユー福島 | 31 | 31 | 31 | | | |
| | | 会津若松 | 0242 | NHK総合 | 1 | 1 | 80 | | | | | | | | | | テレビユー福島 | 47 | 47 | 31 | | | |
| | | いわき | 0246 | | | | | テレビユー福島 | 32 | 32 | 31 | | | | | | NHK総合 | 4 | 4 | 80 | | | |
| 関東 | 茨城 | 水戸 | 029 | NHK総合 | 44 | 1 | 80 | 東京メトロポリタン | 14 | 14 | 14 | NHK教育 | 46 | 3 | 90 | 日本テレビ | 42 | 4 | 4 | 放送大学 | 16 | 16 | 1 |
| | 栃木 | 宇都宮 | 028 | NHK総合 | 29 | 1 | 80 | 東京メトロポリタン | 14 | 14 | 14 | NHK教育 | 27 | 3 | 90 | 日本テレビ | 25 | 4 | 4 | とちぎテレビ | 31 | 31 | 2 |
| | 群馬 | 前橋 | 027 | NHK総合 | 52 | 1 | 80 | 東京メトロポリタン | 14 | 14 | 14 | NHK教育 | 50 | 3 | 90 | 日本テレビ | 54 | 4 | 4 | 群馬テレビ | 48 | 48 | 4 |
| | 埼玉 | 浦和 | 048 | NHK総合 | 1 | 1 | 80 | 東京メトロポリタン | 14 | 14 | 14 | NHK教育 | 3 | 3 | 90 | 日本テレビ | 4 | 4 | 4 | 放送大学 | 16 | 16 | 1 |
| | 千葉 | 千葉 | 043 | NHK総合 | 1 | 1 | 80 | 東京メトロポリタン | 14 | 14 | 14 | NHK教育 | 3 | 3 | 90 | 日本テレビ | 4 | 4 | 4 | 放送大学 | 16 | 16 | 1 |
| | 東京 | 東京 | 03 | NHK総合 | 1 | 1 | 80 | 東京メトロポリタン | 14 | 14 | 14 | NHK教育 | 3 | 3 | 90 | 日本テレビ | 4 | 4 | 4 | 放送大学 | 16 | 16 | 1 |
| | 神奈川 | 横浜 | 045 | NHK総合 | 1 | 1 | 80 | 東京メトロポリタン | 14 | 14 | 14 | NHK教育 | 3 | 3 | 90 | 日本テレビ | 4 | 4 | 4 | 放送大学 | 16 | 16 | 1 |
| | 山梨 | 甲府 | 055 | NHK総合 | 1 | 1 | 80 | | | | | | | | | | NHK教育 | 3 | 3 | 90 | | | |
| 甲信越北陸 | 新潟 | 新潟 | 025 | | | | | | | | | | | | | | 新潟テレビ21 | 21 | 21 | 21 | | | |
| | 長野 | 長野 | 026 | | | | | | | | | | | | | | 長野朝日 | 20 | 20 | 20 | | | |
| | 長野 | 飯田 | 0265 | 長野朝日 | 44 | 44 | 20 | | | | | | | | | | NHK教育 | 3 | 3 | 90 | | | |
| | 富山 | 富山 | 0764 | 北日本放送 | 1 | 1 | 1 | 北陸放送 | 6 | 6 | 6 | NHK総合 | 3 | 3 | 80 | 石川テレビ | 37 | 37 | 37 | | | | |
| 東海 | 石川 | 金沢 | 076 | 北日本放送 | 1 | 1 | 1 | | | | | | | | | | 富山テレビ | 34 | 34 | 34 | | | |
| | 福井 | 福井 | 0776 | | | | | | | | | | | | | | NHK教育 | 3 | 3 | 90 | | | |
| | 静岡 | 静岡 | 054 | | | | | | | | | | | | | | 静岡朝日 | 31 | 31 | 31 | | | |
| | 静岡 | 浜松 | 053 | 東海テレビ | 1 | 1 | 1 | 静岡第一 | 30 | 30 | 31 | | | | | | NHK総合 | 4 | 4 | 80 | | | |
| 近畿 | 岐阜 | 岐阜 | 058 | 東海テレビ | 1 | 1 | 1 | | | | | | | | | | NHK総合 | 39 | 3 | 80 | | | |
| | 愛知 | 名古屋 | 052 | 東海テレビ | 1 | 1 | 1 | | | | | | | | | | NHK総合 | 3 | 3 | 80 | | | |
| | 三重 | 津 | 059 | 東海テレビ | 1 | 1 | 1 | テレビ愛知 | 25 | 25 | 25 | NHK総合 | 31 | 3 | 80 | 毎日テレビ | 4 | 4 | 4 | | | | |
| | 滋賀 | 大津 | 077 | | | | | | | | | | | | | | NHK総合 | 31 | 3 | 80 | | | |
| 中国 | 京都 | 京都 | 075 | | | | | | | | | | | | | | 毎日テレビ | 36 | 4 | 4 | | | |
| | 大阪 | 大阪 | 06 | | | | | | | | | | | | | | NHK総合 | 32 | 2 | 80 | | | |
| | 兵庫 | 神戸 | 078 | | | | | | | | | | | | | | テレビ大阪 | 19 | 19 | 19 | | | |
| | 奈良 | 奈良 | 0742 | | | | | | | | | | | | | | サンテレビ | 36 | 36 | 36 | | | |
| | 和歌山 | 和歌山 | 073 | | | | | | | | | | | | | | テレビ大阪 | 19 | 19 | 19 | | | |
| | 鳥取 | 鳥取 | 0857 | 日本海テレビ | 1 | 1 | 1 | | | | | | | | | | NHK総合 | 3 | 3 | 80 | | | |
| 四国 | 鳥根 | 松江 | 0852 | 日本海テレビ | 30 | 30 | 1 | | | | | | | | | | | | | | | | |
| | 岡山 | 岡山 | 086 | 岡山放送 | 35 | 35 | 35 | テレビせとうち | 23 | 23 | 23 | NHK総合 | 2 | 2 | 80 | 日本海テレビ | 54 | 54 | 1 | | | | |
| | 広島 | 広島 | 082 | テレビ新広島 | 31 | 31 | 31 | | | | | | | | | | NHK教育 | 3 | 3 | 80 | | | |
| | 山口 | 山口 | 083 | テレビ新広島 | 54 | 54 | 31 | | | | | | | | | | NHK教育 | 3 | 3 | 90 | | | |
| | 香川 | 高松 | 087 | NHK教育 | 1 | 1 | 90 | 九州朝日 | 2 | 2 | 1 | テレビQ | 23 | 23 | 19 | 山口朝日 | 28 | 28 | 28 | | | | |
| 九州 | 徳島 | 徳島 | 088 | テレビせとうち | 19 | 19 | 23 | | | | | | | | | | NHK教育 | 39 | 39 | 90 | | | |
| | 愛媛 | 松山 | 089 | テレビせとうち | 23 | 23 | 23 | テレビ大阪 | 19 | 19 | 19 | NHK総合 | 3 | 3 | 80 | 毎日テレビ | 4 | 4 | 4 | | | | |
| | 高知 | 高知 | 0888 | テレビせとうち | 23 | 23 | 23 | NHK教育 | 2 | 2 | 90 | 広島朝日 | 12 | 12 | 12 | 広島ホーム | 35 | 35 | 35 | | | | |
| | 福岡 | 福岡 | 092 | 九州朝日 | 1 | 1 | 1 | サガテレビ | 36 | 36 | 36 | NHK総合 | 3 | 3 | 80 | 毎日テレビ | 4 | 4 | 4 | | | | |
| 九州 | 佐賀 | 佐賀 | 0952 | 九州朝日 | 57 | 57 | 1 | 九州朝日 | 2 | 2 | 1 | 福岡放送 | 35 | 35 | 37 | サガテレビ | 36 | 36 | 36 | | | | |
| | 長崎 | 長崎 | 095 | NHK教育 | 1 | 1 | 90 | 九州朝日 | 57 | 57 | 1 | NHK総合 | 3 | 3 | 80 | RKB毎日 | 4 | 4 | 4 | | | | |
| | 熊本 | 熊本 | 096 | 九州朝日 | 1 | 1 | 1 | NHK教育 | 2 | 2 | 90 | 熊本朝日 | 16 | 16 | 16 | 熊本県民 | 22 | 22 | 22 | | | | |
| | 大分 | 大分 | 097 | 九州朝日 | 1 | 1 | 1 | | | | | | | | | | NHK総合 | 3 | 3 | 80 | | | |
| | 宮崎 | 宮崎 | 0985 | 南日本放送 | 1 | 1 | 1 | | | | | | | | | | テレビ宮崎 | 35 | 35 | 35 | | | |
| | 宮崎 | 延岡 | 0982 | | | | | | | | | | | | | | NHK教育 | 2 | 2 | 90 | | | |
| | 鹿児島 | 鹿児島 | 099 | 南日本放送 | 1 | 1 | 1 | テレビ熊本 | 34 | 34 | 34 | NHK総合 | 3 | 3 | 80 | RKB毎日 | 4 | 4 | 4 | | | | |
| | 沖縄 | 阿久根 | 0996 | 鹿児島読売 | 17 | 17 | 30 | テレビ熊本 | 34 | 34 | 34 | | | | | | テレビ宮崎 | 35 | 35 | 35 | | | |
| 沖縄 | 那覇 | 098 | 琉球朝日 | 28 | 28 | 28 | NHK総合 | 2 | 2 | 80 | | | | | | 鹿児島放送 | 23 | 23 | 32 | | | | |

手動でチャンネルを合わせる

(マニュアルチャンネル設定)

ひとつひとつのチャンネルを確実に設定していく方法です。

市外局番入力チャンネル設定で正しく設定されなかったときや、きれいに映るはずのチャンネルがとばされているとき、選局の順番を入れ替えたいとき、ガイドチャンネルが設定されていないときなどに操作してください。

VHF/UHFチャンネルの設定

準備 **ビデオ/テレビ/BS/(CS)**を[ビデオ]にする。

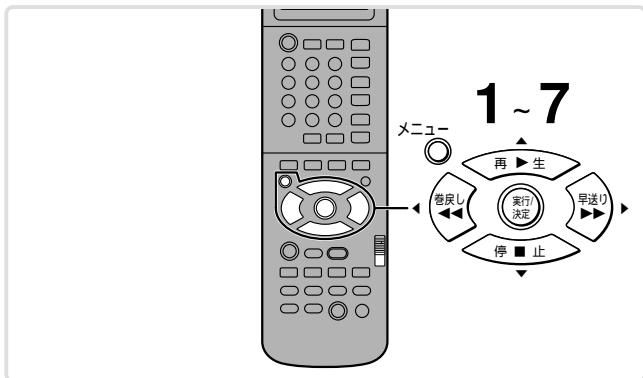

1 **メニュー**を押す

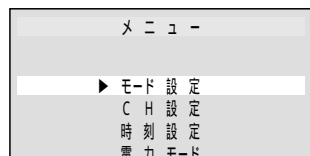

2 **▼(停止)**で[CH設定]を選び、**実行/決定**を押す



3 **◀(巻戻し)**で[PO]を選び、**▲(再生) ▼(停止)**で設定したいチャンネルポジションを選ぶ

“1”~“20”の中から選んでください。
▲(再生)を押すごとに、下記のように変わります。
(**▼(停止)**を押すと逆方向)

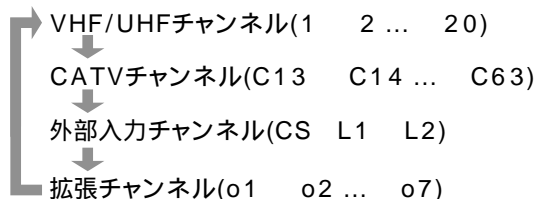

ポジション
POは“Position”の略です。



4 **▶(早送り)**で[CH]を選び、**▲(再生) ▼(停止)**で受信チャンネルを合わせる

設定したい放送局が映るように、数字を変えていただきます。

ボタンを押し続けると10ずつ変わります。



5 **▶(早送り)**で[表示]を選び、**▲(再生) ▼(停止)**で表示チャンネルを合わせる

本体表示窓やテレビ画面に表示させたい数字に合わせてください。

ボタンを押し続けると10ずつ変わります。



6 **▶(早送り)**で[ガイドCH]を選び、**▲(再生) ▼(停止)**でガイドチャンネルを合わせる

各放送局のガイドチャンネルは、市外局番入力チャンネル設定一覧表(→20)の「ガイドCH」の項目にある数字に合わせてください。

ボタンを押し続けると10ずつ変わります。

ガイドチャンネルを合わせておかないと、Gコード予約が正しくできません。

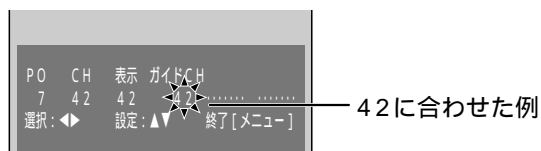

7 **メニュー**を押す

2つ以上のチャンネルを設定するとき
手順6のあと、**実行/決定**を押すと、次のチャンネルポジションに進みます。

CATVチャンネルの設定

準備 ビデオ/テレビ/BS/(CS)を[ビデオ]にする。

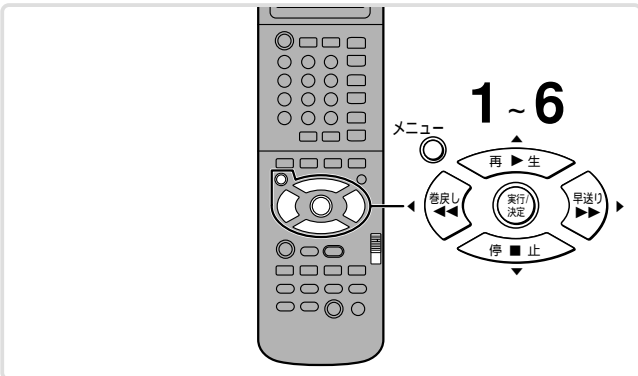

1 **メニュー**を押す

2 **▼(停止)**で[CH設定]を選び、
実行/決定を押す

3 **◀(巻戻し)**で[PO]を選び、
▲(再生) **▼(停止)**で設定したいCATVのチャンネルポジションを選ぶ
チャンネルポジションの表示が“CH”になります。



4 **▶(早送り)**で[表示]を選び、
▲(再生) **▼(停止)**で表示を出す
“C - -”のチャンネルとはばされています。



5 **▶(早送り)**で[ガイドCH]を選び、
▲(再生) **▼(停止)**でガイドチャンネルを合わせる

各放送局のガイドチャンネルは、市外局番入力チャンネル設定一覧表(→20)の「ガイドCH」の項目にある数字に合わせてください。
ボタンを押し続けると10ずつ変わります。
ガイドチャンネルを合わせておかないと、Gコード予約が正しくできません。

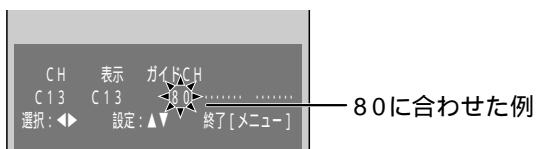

6 **メニュー**を押す

2つ以上のチャンネルを設定するとき
手順5のあと、**実行/決定**を押すと、次のチャンネルポジションに進みます。

ヒント

CATVによっては、BS放送をVHF/UHFチャンネルに置き換えて放送しているところがあります。
このときは、Gコード予約するための各放送局のガイドチャンネルを以下の表のとおり合わせてください。

| | 放送局名 | 受信チャンネル | ガイドチャンネル |
|------|----------|---------|----------|
| BS放送 | | BS 1 | 71 |
| | | BS 3 | 72 |
| | WOWOW | BS 5 | 73 |
| | NHK衛星第1 | BS 7 | 74 |
| | ハイビジョン放送 | BS 9 | 75 |
| | NHK衛星第2 | BS11 | 76 |
| | | BS13 | 77 |
| | BS15 | 78 | |

準備

チャンネル設定に関する用語

チャンネルポジション

放送局を登録する位置です。

ビデオチャンネル **▲** **▼** を押すごとに、チャンネルポジションに登録された順番で選局できます。
マニュアルチャンネル設定時のチャンネルポジション表示の変わりかた

- ・VHF/UHFチャンネル設定時..... P O
- ・CATVチャンネル設定時..... C H
- ・外部入力チャンネル(CS/L1・L2)設定時..... 入力
- ・拡張チャンネル設定時..... P O

受信チャンネル

放送局からの電波を実際に受信するためのチャンネルです。

新聞・雑誌などに載っているチャンネルとは違う数字になる地域もあります。

表示チャンネル

本体表示窓やテレビ画面に表示させるためのチャンネルです。新聞・雑誌などに載っているチャンネルに合わせておくと選局しやすくなります。

実際の受信チャンネルと違う数字になる地域もあります。

ガイドチャンネル

Gコード予約をするために必要なチャンネルです。
ガイドチャンネルは各放送局ごとに決まっています。
例)NHK総合テレビ：80、NHK教育テレビ：90

拡張チャンネル

将来のシステムに対応するもので、現在は使うことができません。

「市外局番入力チャンネル設定」を行うと、自動的に設定されますが、実際の操作には関係ありません。

手動でチャンネルを合わせる (つづき)

(マニュアルチャンネル設定)

不要なチャンネルの削除

ノイズ画面のチャンネルが設定されているときや、選局の順番を入れ替えたいときなどに操作します。

準備 **ビデオ/テレビ/BS/(CS)** を[ビデオ]にする。

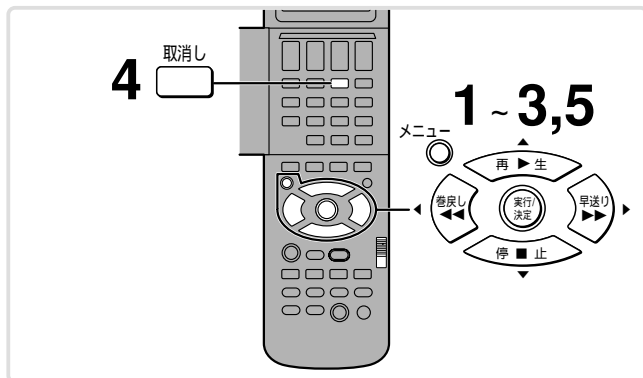

1 **メニュー** を押す

2 **▼(停止)** で[CH設定]を選び、**実行/決定** を押す

3 **◀(巻戻し)** で[PO]を選び、**▲(再生) ▼(停止)** で削除したいチャンネルポジションを選ぶ

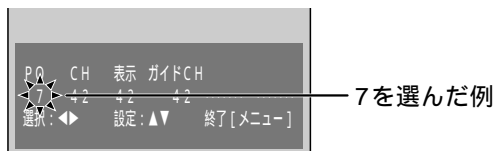

4 **取消し** を押す
CH(受信)、表示・ガイドCHのすべてが“- - -”になります。



5 **メニュー** を押す

2つ以上のチャンネルを削除するとき
手順4のあと、**実行/決定** を押すと、次のチャンネルポジションに進みます。

映りの悪いチャンネルの微調整

ノイズがあるときや、色が付いていないときなどに操作します。

準備 **ビデオ/テレビ/BS/(CS)** を[ビデオ]にする。

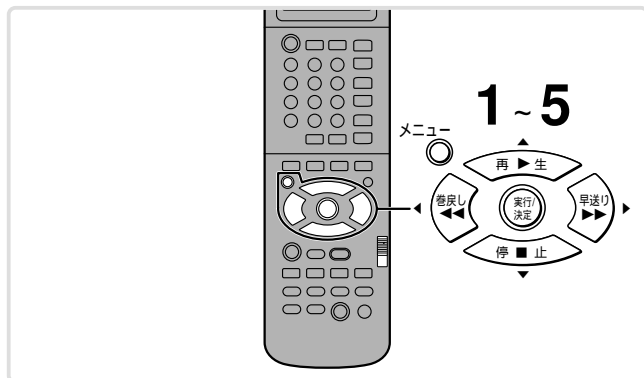

1 **メニュー** を押す

2 **▼(停止)** で[CH設定]を選び、**実行/決定** を押す

3 **◀(巻戻し)** で[PO]を選び、**▲(再生) ▼(停止)** で微調整したいチャンネルポジションを選ぶ

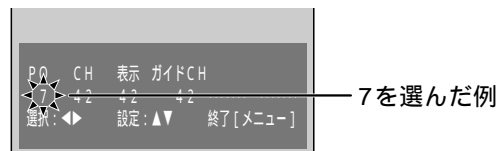

4 **◀(巻戻し) ▶(早送り)** で微調整バーを選び、**▲(再生) ▼(停止)** で微調整する
色が付いていないとき... **▲(再生)**
しま模様が出るとき..... **▼(停止)**
(“ || ”にすると、元の状態に戻ります)
受信状態によっては、調整しきれないことがあります。

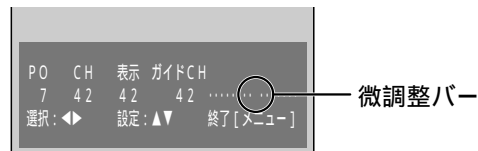

5 **メニュー** を押す

2つ以上のチャンネルを微調整するとき
手順4のあと、**実行/決定** を押すと、次のチャンネルポジションに進みます。

カセットを入れる/出す

入れかた

操作 テープが見える面を上にして、
テープラベルが手前になるようにして、
中央部をゆっくりと押し込む
自動的に電源が入り、本体表示窓に“”が表示
されます。

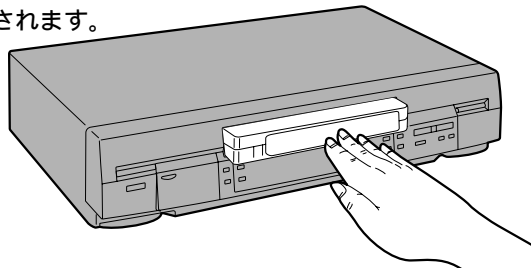

ヒント

VHS、**SVHS**、**DVHS**マークの付いたカセットが使えます。
VHSカセットを入れると、本体表示窓の**SVHS**が消えます。

DVHSカセットを使っても、D-VHS(デジタル)方式で録画・再生することはできません。

残しておきたい録画を誤って消さないために
誤消去防止用の「つめ」を折り取ってください。

もう一度録画できるようにしたいときは、「つめ」を折り取った部分にセロハンテープを二重にはってください。
(「つめ」の代わりになります)

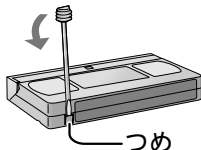

プログラムナビ機能を[入]にしているとき
カセットを入れたときに、テレビ画面に“プログラムナビ
データ確認中”と表示されます。(→50)

出しかた

操作 **▲取出し**を押す
カセットが途中まで出てきますので、まっすぐに
引き抜いてください。

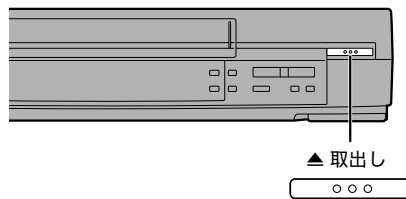

リモコンでカセットを取り出す

停止■を約3秒以上押す。

ヒント

電源が切れていても、カセットは取り出せます。
次のようなときは、カセットは取り出せません。

- ・録画中(リモコンで取り出そうとすると、録画をやめてしまいます)
- ・予約録画中、または予約録画の待機中

再生する

準備 **ビデオ/テレビ/BS/(CS)** を[ビデオ]にする。
再生したいカセットを入れる。

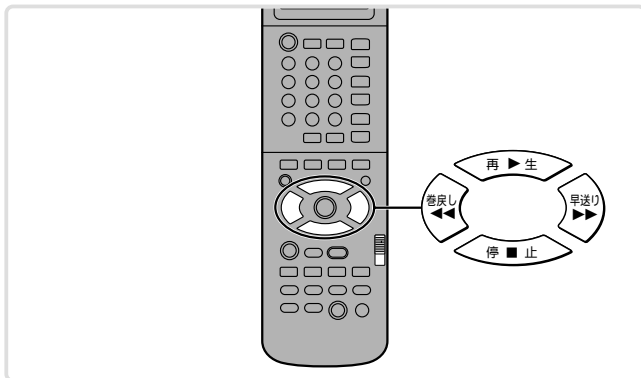

操作 **再生▶** を押す
再生中表示



停止する

停止■ を押す。

早送りする

停止中に、**▶▶早送り** を押す。

テープの終わりまで早送りすると、自動的に始端まで巻き戻します。

巻き戻しする

停止中に、**◀◀巻き戻し** を押す。

テープの始端まで巻き戻すと停止します。

ヒント

誤消去防止用の「つめ」の折れたカセットを入れると、自動的に再生を始めます。

すでにカセットが入っているときは、電源が切れていても、**再生▶** を押すだけで再生を始めます。

5倍モードで録画されたカセットの再生時は、トラッキングが自動調整されるまでに多少時間がかかることがあります。また、カセットによっては自動調整できないこともあります。このときは、手動でトラッキングを調整してください。(→29)

D-VHS(デジタル)方式で録画された**DVHS**カセットは再生できません。

音声を切り換える

(→48)

今すぐ再生を設定をしているときリモコンの**再生▶** で再生を始めると、自動的にテレビの入力が[ビデオ1]に切り換わります。(→17)

早送り/巻き戻し/ 静止画/スローで見る

準備 **ビデオ/テレビ/BS/(CS)** を[ビデオ]にする。

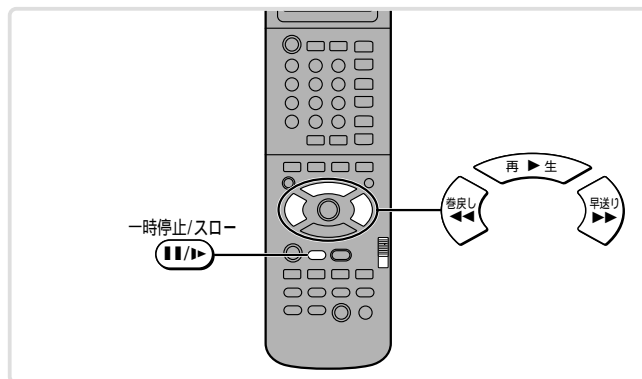

再生中に、
▶▶早送り をポンと短く押す
押し続けると、押している間だけ早送り再生を行い、指を離すと通常の再生に戻ります。



再生中に、
◀◀巻き戻し をポンと短く押す
押し続けると、押している間だけ巻き戻し再生を行い、指を離すと通常の再生に戻ります。

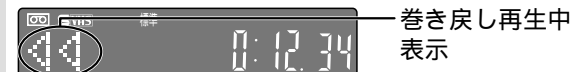

再生中に、
一時停止/スロー ■/▶ を押す
静止画再生中表示



再生中に、
一時停止/スロー ■/▶ を約2秒以上押し続ける

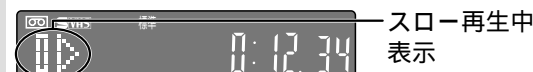

通常再生に戻す

再生▶ を押す。

静止画再生のときは、**一時停止/スロー ■/▶** をもう一度押しても、通常再生に戻すことができます。

ヒント

通常再生以外のときは音声は出ません。

早送り/巻き戻し再生を約10分以上続けたときは、テープとヘッドの保護のため、通常の再生に戻ります。

静止画再生を約5分以上、スロー再生を約10分以上続けたときは、テープとヘッドの保護のため停止します。

5倍モードで録画したときは、ふつうの再生時以外は画面が乱れることがあります。

番組を繰り返し見る (自動巻戻し再生)

同じ番組を繰り返して見るができます。
録画状態によっては、正しく働かないことがあります。
(下記ヒント参照)

準備 **ビデオ/テレビ/BS/(CS)**を[ビデオ]にする。

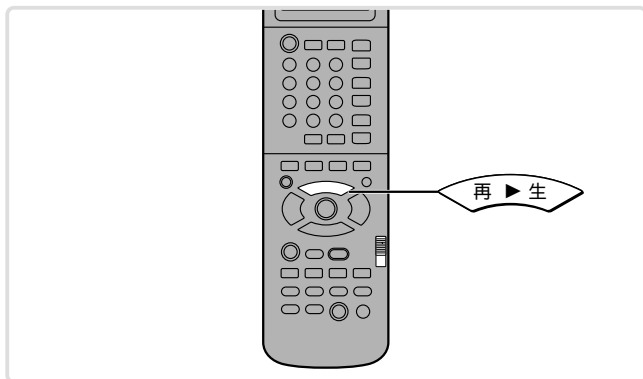

操作 再生中に、**再生▶**を約5秒以上押し続ける
この機能は解除するまで働き続けます。



解除する

もう一度、**再生▶**を押す。
停止、早送り、巻き戻し、一時停止などの操作をしても解除されます。

ヒント

番組の終わりに未録画部分が約5秒以上あるときに、正しく働きます。
(未録画部分がない、または短かすぎると、次の番組まで再生されます)

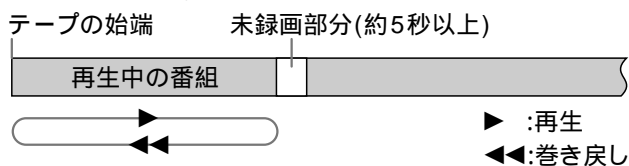

再生中の番組よりも前の部分に、約5秒以上の未録画部分があるときは、テープの始端からその部分までを繰り返して再生します。

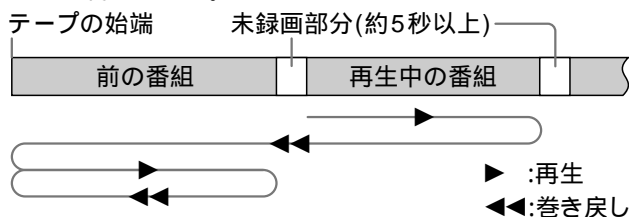

テープの始端に未録画部分が約5秒以上あるときは、録画部分まで早送り再生し、その後再生します。

CMを早送りして見る (自動CM早送り再生)

CMを自動的に早送りして再生することができます。
録画されている番組によっては、正しく働かないことがあります。
(下記ヒント参照)

準備 **ビデオ/テレビ/BS/(CS)**を[ビデオ]にする。

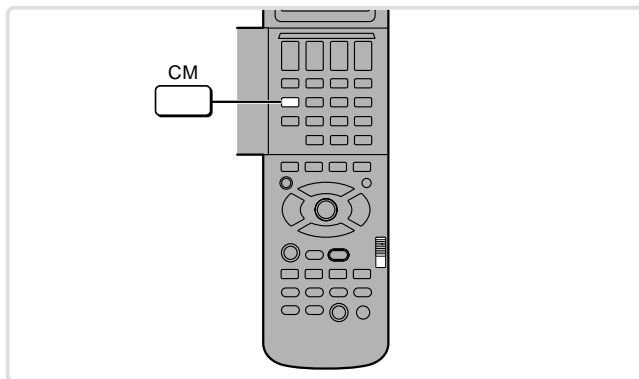

操作 再生を始める前または再生中に、**CM**を押し、“自動CM早送り 入”を表示させる
CM中に**CM**を押したときは、そのCMの間は正しく働きません。

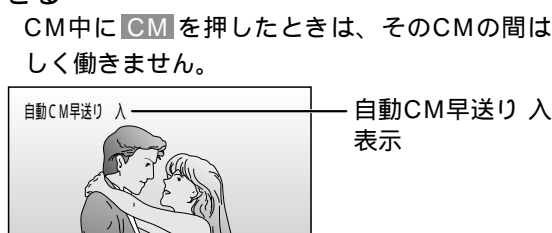

解除する

CMを押し、“自動CM早送り 切”を表示させる。
電源を切っても解除されます。

ヒント

番組がモノラル放送または二重放送(2カ国語放送など)で、CMがステレオ放送のときに正しく働きます。
(CMの前後が少し切れた状態で再生されます)



次のようなときは正しく働きません。

- ・番組がステレオ放送のとき
(CMも通常どおり再生されます)
- ・CMがモノラル放送または二重放送のとき



- ・CM以外でも、音声モノラル放送や二重放送からステレオ放送に切り換わったとき
- ・本機、または当社の同機能付きビデオで録画していないカセットを再生するとき
- ・外部入力録画(BSデジタル/CSデジタル放送を含む)したカセットを再生するとき

再生

画質を変えて見る

通常の再生画質以外に、2種類の画質に切り換えることができます。レンタルソフトなどを見るときに、用途に合わせて切り換えてください。

準備

ビデオ/テレビ/BS/(CS)を[ビデオ]にする。

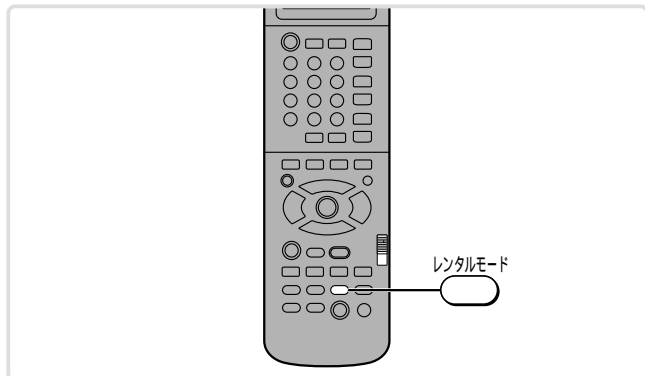

操作

再生中に、

レンタルモード を数回押し、好みの画質にする

押すごとに、“スタンダード” “ダイナミック” “ソフト” ...と変わります。

スタンダード(工場出荷時)

通常の画質です。

ダイナミック

輪郭をすっきりさせ、メリハリのある映像が楽しめます。

ソフト

通常の画質よりもソフトな映像にします。

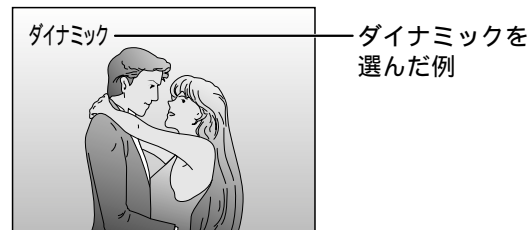

ヒント

再生中の画質を変えるための機能ですので、それ以外では働きません。

ノイズリダクションを働かせる(デジタル3次元NR)

ワイドテレビや大画面テレビで見るときに働かせることで、より高画質の映像をお楽しみいただけます。

工場出荷時はデジタル3次元NR(ノイズ・リダクション)を[入]に設定していますので、通常はこのままお使いください。

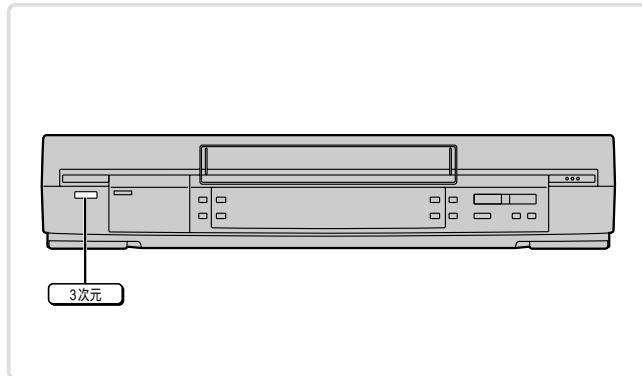

操作

デジタル3次元NRを切/入るときは、

3次元 を押す

押すごとに“3次元DNR 入” “3次元DNR 切”と変わります。

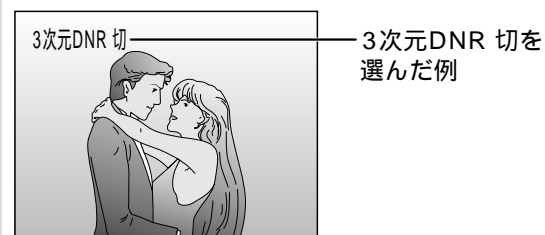

デジタル3次元NR(ノイズ・リダクション)とは“3次元DNR 入”にしておくと、テープの映像信号に混入している輝度ノイズ(ちらつき・ざらつき)や色ノイズ(色にじみ・ざわつき)を取り除き、よりくっきりとしたきれいな映像で再生できます。

ヒント

編集(→47)などで本機を再生機として使うときに、デジタル3次元NRを働かせていると、かえって画質が劣化することがあります。このときは、**3次元** を押し、“3次元DNR 切”表示を出してください。

きれいに再生できないとき

再生画面にノイズが出るとき

次の3つの要素が考えられます。

①トラッキングがずれている

(白い帯状のノイズが出るときなど)
下記の操作でトラッキングを調整してください。



②ビデオヘッドが汚れている

(画面全体にノイズが出るときなど)
乾式のビデオヘッドクリーナー(別売)で、ビデオヘッドをクリーニングしてください。



③テープがいたんでいる

ビデオヘッドが汚れるだけでなく、故障の原因となるおそれがあります。テープがいたんでいるカセットは使わないでください。

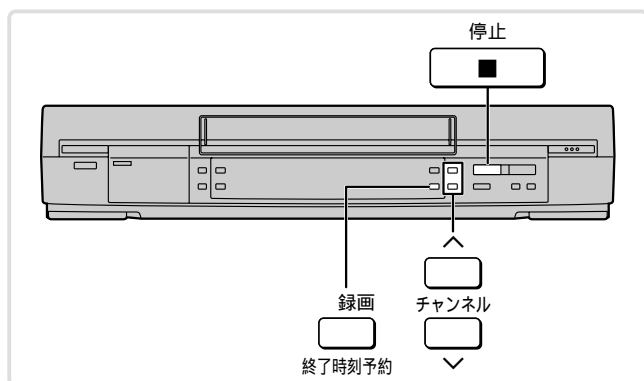

①トラッキングを調整する

通常は自動調整されていますので、操作の必要はありませんが、別のビデオで録画されたカセットを再生するとずれやすくなります。

操作 再生中に、チャンネル \blacktriangle \blacktriangledown のどちらかを押し続けるノイズが消えるまで押し続けてください。チャンネル \blacktriangle \blacktriangledown を2つ同時に押すと、自動調整に戻ります。

ヒント

調整しすぎると、ハイファイ音声がノーマル音声に切り換わることがあります。

テープによっては、調整しきれないことがあります。

静止画、スロー再生中のノイズを消したいときは、一度スロー再生にして、その状態でトラッキング調整を行ってください。

リモコンのビデオチャンネル \blacktriangle \blacktriangledown (トラッキング+ \oplus)でも同様の調整をすることができます。

②ビデオヘッドをクリーニングする

再生中、本体表示窓に“U11”が表示されたときは、ビデオヘッドが汚れています。



操作 乾式のビデオヘッドクリーナー(別売)を入れ、約10秒間録画する
約10秒後に \blacksquare を押してください。
このあと、録画済みのカセットを入れ、再び再生してみてください。

ヒント

まだノイズが出るときは、もう一度上記の操作を行ってください。

3回繰り返し行っても効果がないときは、販売店にご相談ください。

静止画面が上下にゆれるとき

静止画面の上下のゆれは、垂直同期を調整すると止まることがあります。

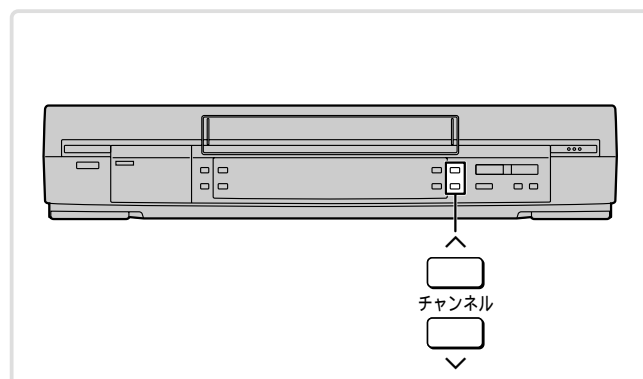

操作 静止画再生中に、チャンネル \blacktriangle \blacktriangledown のどちらかを押し続けるゆれが止まるまで押し続けてください。チャンネル \blacktriangle \blacktriangledown を2つ同時に押すと、元の状態に戻ります。

ヒント

お使いになるテレビによっては、調整しきれないことがあります。

リモコンのビデオチャンネル \blacktriangle \blacktriangledown でも同様の調整をすることができます。

テレビの垂直同期も調整してみてください。

(テレビの説明書をご覧ください。お買い上げの販売店にご相談ください)

テレビ番組を録画する

準備 **ビデオ/テレビ/BS/(CS)** を[ビデオ]にする。
「つめ」の折れていないカセットを入れる。(→25)

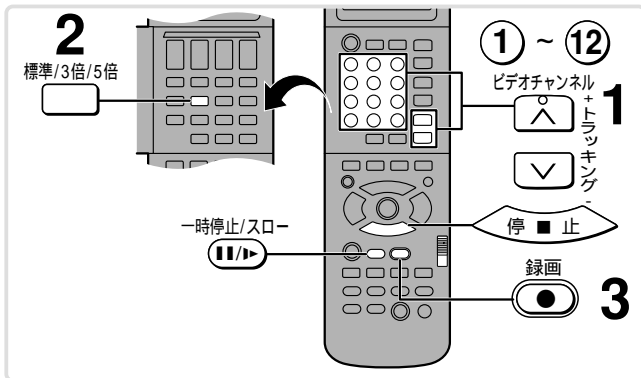

1 ビデオチャンネル **▲▼** (または **① ~ ⑫**) で、録画したいチャンネルを選ぶ



2 **標準/3倍/5倍** を数回押し、録画モードを選ぶ
標準：カセットに表示されている時間の録画ができます。
3倍：標準に対して3倍の録画ができます。
5倍：標準に対して5倍の録画ができます。



3 **録画** を押す



録画をやめる

停止 を押す。

不要な場面をとばす

不要な場面がきたら、**一時停止/スロー** を押す。

録画の一時停止になります。

もう一度 **一時停止/スロー** または **録画** を押すと録画が再開されます。

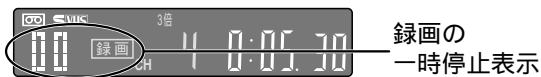

ヒント

① ~ ⑫では、市外局番入力チャンネル設定一覧表(→20)に記載されているチャンネルポジション1~12の放送局を選ぶことができます。(市外局番入力チャンネル設定だけで受信チャンネルを設定した方のみ)録画中にチャンネルを変えることはできません。(録画の一時停止中は変えることができます)録画の一時停止が約5分以上続くと、テープとヘッドの保護のため停止します。
D-VHSカセットを使っても、D-VHS(デジタル)方式では録画できません。(S-VHS方式で録画されます)

5倍モードで録画する

カセットに表示されている時間の5倍の長さの録画ができます。

例えば、120分カセットを使うと約10時間の録画ができます。

準備 **ビデオ/テレビ/BS/(CS)** を[ビデオ]にする。
「つめ」の折れていないカセットを入れる。(→25)

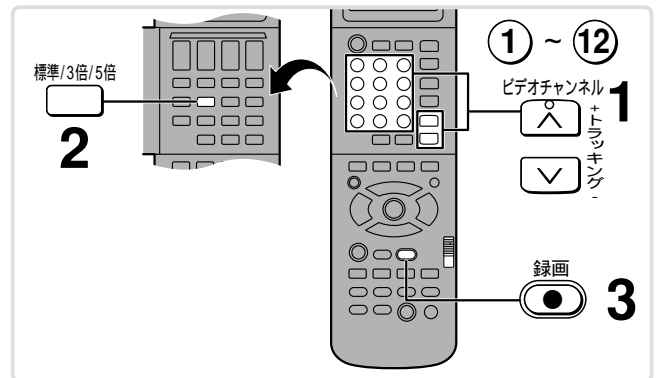

1 ビデオチャンネル **▲▼** (または **① ~ ⑫**) で、録画したいチャンネルを選ぶ



2 **標準/3倍/5倍** を数回押し、録画モード**[5倍]**を選ぶ

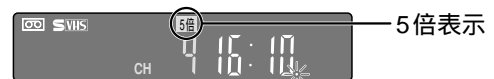

3 **録画** を押す



ヒント

録画を始めた後の約8秒間、本体表示窓の“**5倍**”が点滅します。

本機で5倍モードで録画したカセットは、他のビデオでは再生できません。

カセットのラベルに「5倍」と記入するなどして区別されることをおすすめします。

より高画質で録画・再生をするときは、S-VHSカセットを使って、S-VHS方式で録画してください。

長期間保存するときは、標準または3倍モードで録画されることをおすすめします。

モード設定の[S-VHS ET録画]を[入]にしても、S-VHS ET録画することはできません。(→33,54)

録画中に別のチャンネルの番組を見る

下記の方法でテレビ画面を出してください。録画に影響はありません。

映像・音声コードで接続したとき

準備 ビデオ/テレビ/BS/(CS)を[テレビ]にする。

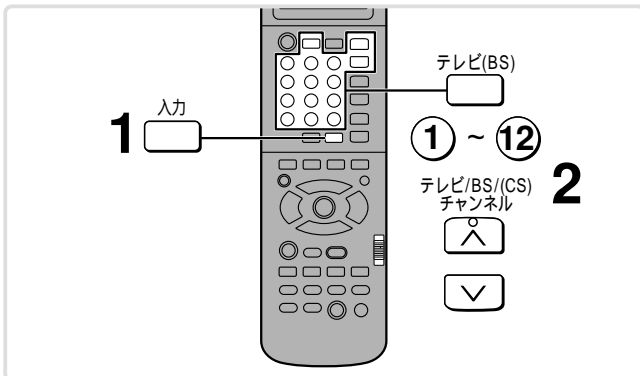

1 録画中に、**入力** を数回押し、テレビが受信しているチャンネルに切り換える

2 テレビチャンネル **▲▼** (または **① ~ ⑫**) で、見たいチャンネルを選ぶ

映像・音声コードで接続していないとき

準備 ビデオ/テレビ/BS/(CS)を[ビデオ]にする。

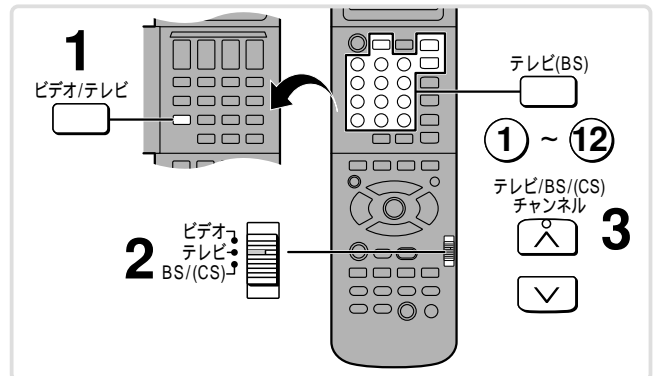

1 録画中に、**ビデオ/テレビ** を押す

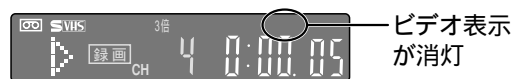

2 ビデオ/テレビ/BS/(CS)を[テレビ]にする

3 テレビチャンネル **▲▼** (または **① ~ ⑫**) で、見たいチャンネルを選ぶ

ヒント

予約録画中も上記の手順でテレビ番組を見ることができます。

CMをとばして録画する (CMカット録画)

CMを自動的にとばして録画することができます。
番組によっては、正しく働かないことがあります。
(下記ヒント参照)

準備 **ビデオ/テレビ/BS/(CS)**を[ビデオ]にする。

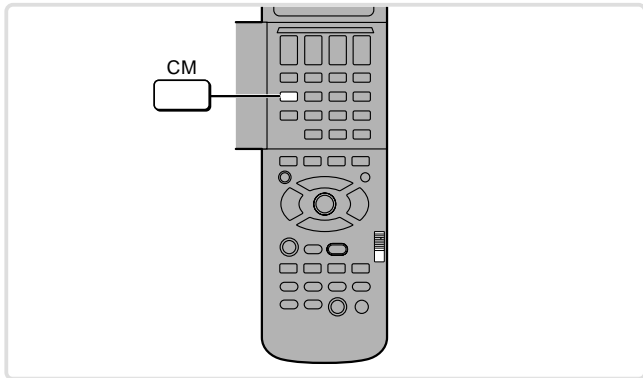

操作 録画中に、**CM**を押し、“X”を表示させる
CM中に**CM**を押ししたときは、そのCMの間は正しく働きません。



解除する

CMを押し。
“X”が消えます。電源を切ったとき、録画の一時停止にしたときも解除されます。

ヒント

番組がモノラル放送または二重放送(2カ国語放送など)で、CMがステレオ放送のときに正しく働きます。
(CMの前後が少し切れた状態で録画されます)



次のようなときは、正しく働きません。

・番組がステレオ放送のとき



・CMがモノラル放送または二重放送のとき

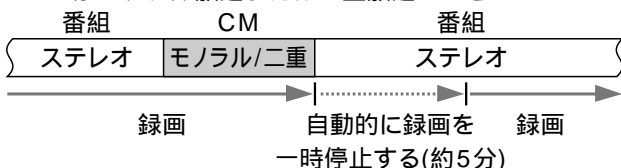

- ・CM以外でも、音声がモノラル放送や二重放送からステレオ放送に切り換わったとき
- ・外部入力チャンネル(BSデジタル/CSデジタルを含む)を録画するとき

予約録画時に働かせたいとき

CMカット予約(→38)

終了時刻だけを予約して 録画する(終了時刻予約録画)

指定した終了時刻になると、自動的に録画をやめ、電源を切ります。

急なお出かけの際や、おやすみになる前などに、簡単な予約録画としてお使いください。

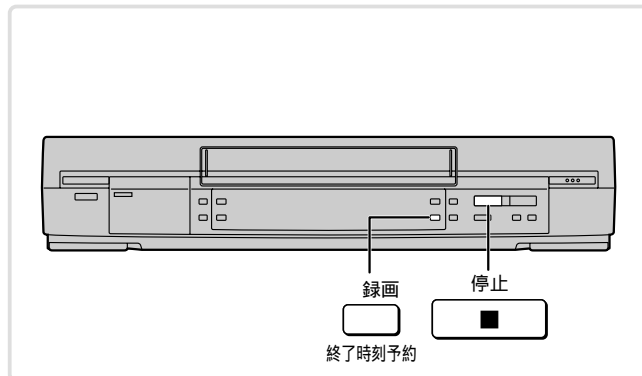

操作 録画中に、**録画/終了時刻予約**を押す
本体表示窓に“終了”と“-:-:-”が表示されます。続けて押すごとに、30分単位で録画終了時刻が変わります。
最大2時間先まで予約できます。

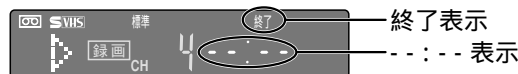

解除する

録画中に、本体の**録画/終了時刻予約**を数回押し、本体表示窓に“-:-:-”を表示させる。

終了時刻予約録画は解除されますが、録画は続けられます。

録画もやめるには、**停止**を押します。

ヒント

リモコンの**録画**では働きません。

予約録画(Gコード予約やフリーセット予約)中は働きません。

VHSカセットに高画質で録画する (S-VHS ET録画)

VHSカセットにS-VHSの画質で録画できます。

まず、下記の操作でモード設定の[S-VHS ET録画]を[入]にしてください。

[S-VHS ET録画]を[入]にしているときにVHSカセットを入れると、本体表示窓に“ S-VHS ET ”が点灯します。

また、S-VHS ET録画された番組の再生中にも点灯します。

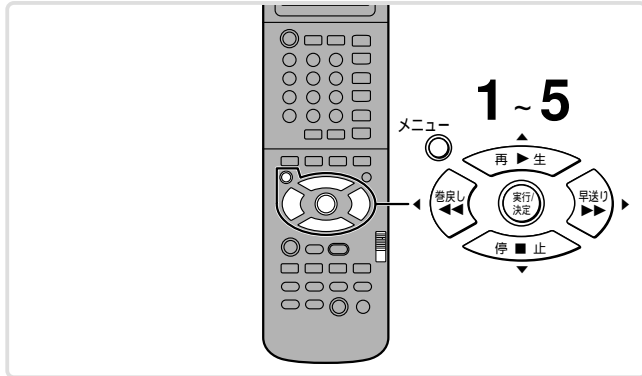

ヒント

スーパー プイエッチェス エクスパンション テクノロジー
S-VHS ET(Super VHS Expansion Technology の略)は、VHSカセットにS-VHSの画質で録画する機能です。

カセットのラベルに「S-VHS ET」と記入するなどして区別されることをおすすめします。

5倍モードでS-VHS ET録画することはできません。

(手順4で[S-VHS ET録画]を[入]にしても動きません)

カセットの種類によっては、十分な画質が得られないことがあります。あらかじめ試し録画をして、画質を確認されることをおすすめします。

高画質で録画できるカセットの目安として、当社製のHG(ハイグレード)VHSカセットをおすすめします。

より高画質で録画、再生、長期保存をするときは、S-VHSカセットでS-VHS方式で録画してください。

次のようなときは、画面が一瞬乱れることがあります。

- ・[S-VHS ET録画]が[入]の状態、VHS録画した番組を再生したとき

- ・[S-VHS ET録画]が[切]の状態、S-VHS ET録画した番組を再生したとき

S-VHS ET録画したカセットは下記のビデオでも再生できます。

- ・S-VHSビデオ
- ・SQPB(S-VHS簡易再生)機能付きVHSビデオ
(機種によっては再生できないものがあります)

1 メニューを押す

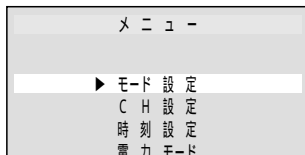

2 実行/決定を押す

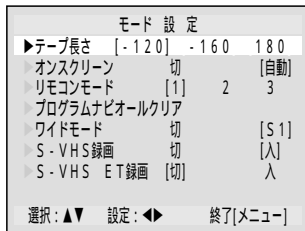

3 ▲(再生)▼(停止)で[S-VHS ET録画]を選ぶ

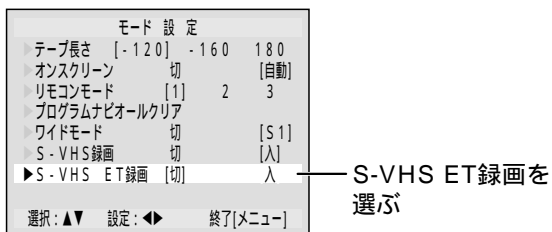

4 ◀(巻戻し)▶(早送り)で[入]を選ぶ



5 メニューを押す

6 録画の操作をする 録画のしかた(→30)

Gコードを使って予約する

(Gコード予約)

予約したい番組のGコードをリモコンに入力し、本機に転送するだけで簡単に予約できます。最大16番組まで予約できます。(毎日・毎週予約は1番組として数えます)

Gコードとは

新聞などのテレビ番組欄で、各番組に付けられている数字のことです。(最大8ケタ)

Gコード予約を正しく行うにはガイドチャンネルが正しく設定されている必要があります。(→22,23)

| | | | | |
|----|-------------|-------|----|--------------|
| 57 | 夜 | 23/25 | F1 | Gコードシステムとは、 |
| 00 | 夜のワイドショー | | 00 | ジェムスター社が開発した |
| | ▽私の結婚観 丘西裕子 | | | 簡単予約録画システム |
| | ▽あの有名選手に迫る | | | です。 |
| | 樹尾絵美 水口稔 | 78864 | 55 | |
| 55 | N(天) | 20/68 | 55 | |
| 00 | おまかせください | | 00 | |

Gコード

予約のしかた

準備 **ビデオ/テレビ/BS/(CS)**を[ビデオ]にする。本機の時刻が正しいことを確認する。「つめ」の折れていないカセットを入れる。(→25)

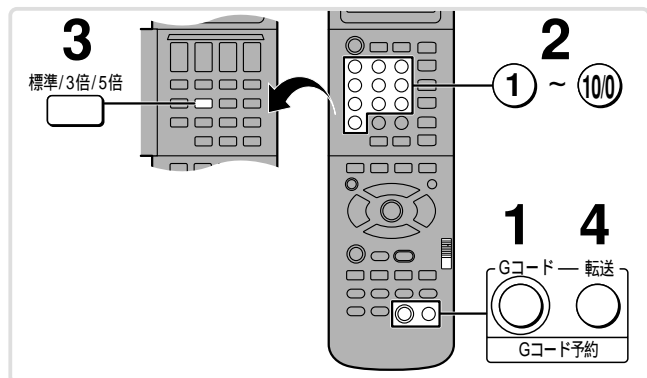

1 **Gコード** を押し、“Gコード”を表示させる

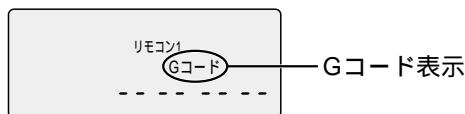

2 **1 ~ 100** でGコードを入力する
間違えたときは、**Gコード** を2回押し、正しいGコードを入力し直してください。

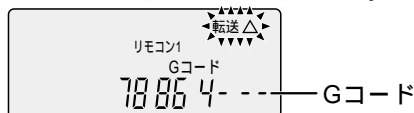

3 **標準/3倍/5倍** で録画モード([標準]、[3倍]、[5倍]または[標準3倍])を選ぶ
[標準3倍]を選んだときは、ぴったり録画になります。(→38)



4 **転送** を押す

テレビ画面にGコードが表示され、約4秒後に予約内容が表示されます。さらにその約1.4秒後に予約録画の待機状態になります。手順3で録画モードを[5倍]にしたときは、本体表示窓の“**5倍**”が点滅します。

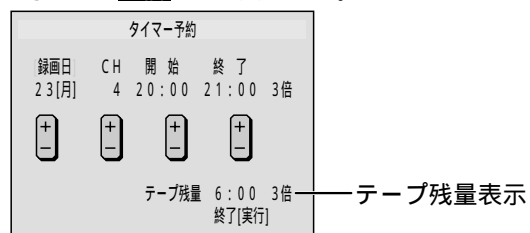

予約録画の待機状態

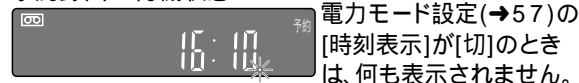

ヒント

転送後は、テープ残量も画面に表示されます。転送時の本体の録画モード([標準]、[3倍]または[5倍])で計算されます。カセットを入れた直後など、残量計算されていないときは表示されません。Gコード予約した番組は、実際の放送よりも多少長めに録画されることがあります。手順3は省略できます。ただし、本体の録画モードが[標準]になっているときは[標準3倍](→38)で、[3倍]になっているときは[3倍]で、[5倍]になっているときは[5倍]で自動的に予約されます。複数のチャンネルポジションに同じガイドチャンネルが設定されているときは正しく予約できません。不要なチャンネルを削除してください。(→24)

2つ以上の予約をするとき

手順1～4を繰り返してください。(予約録画の待機状態でも予約できます)

BS放送の番組を予約をするとき

テレビのチューナーを使って予約録画してください。(→42)

野球中継延長などで放送開始が遅れたり、番組が予定より延長されたとき

Gコード予約は、放送開始・終了の予定時刻に合わせて予約しますので、このようなときは、その番組の最初から最後までを録画することはできません。ただし、予約延長(→39)で、前もって終了時刻を延長しておくことはできます。

転送後、テレビ画面に“予約ミス”と表示されたときもう一度最初から予約し直してください。

転送後、本体表示窓に“FULL”と表示されたときすでに16番組が予約されています。不要な予約を取り消してください。(→40)

[CH]の項目が“G--”(点滅)になっているとき予約したチャンネルのガイドチャンネルが正しく設定されていません。

このときは、下記の操作で予約を完了すると、そのチャンネルのガイドチャンネルが設定されていないときは自動的に設定されます。G--表示

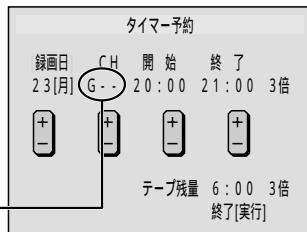

1. **+チャンネル-** で、予約チャンネルを合わせる。
2. **実行/決定** を押す。
予約が完了し、ガイドチャンネルも設定されます。

CMをとばして予約録画したいとき
CMカット予約(→38)

カセットに収まるように録画したいとき
録画中に、録画モードを[標準]から[3倍]に自動的に切り換え、番組の最後まで録画します。
ぴったり録画(→38)

録画の終了時刻を延長したいとき
予約延長(→39)

転送直後に予約内容を変更する

テレビ画面に予約内容が表示されている間は、内容を変更することができます。

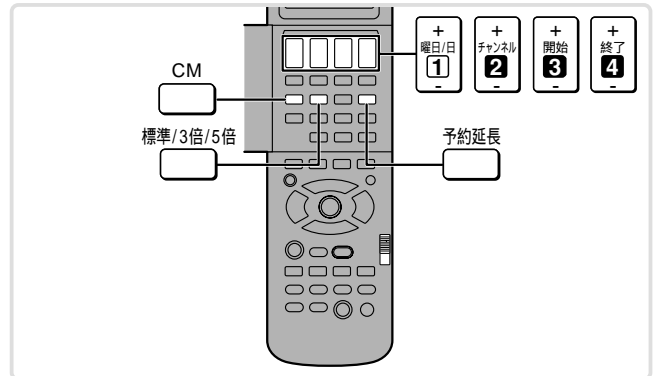

操作 テレビ画面に予約内容が出ている間に、下記のボタンで変更する

| | |
|-----------------|----------------------------|
| 曜日/日 | : 毎日・毎週予約など(→36) |
| チャンネル | : 予約チャンネル(→36) |
| 開始 | : 開始時刻(→36) |
| 終了 | : 終了時刻(→36) |
| CM | : CMカット予約するとき(→38) |
| 標準/3倍/5倍 | : 録画モード、またはぴったり録画するとき(→38) |
| 予約延長 | : 終了時刻を延長するとき(→39) |

修正の操作をした約14秒後に、予約録画の待機状態になります。

録画の待機状態になった後に、予約内容を変更したいとき
(→40)

Gコードを使わずに予約する (フリーセット予約)

予約したい番組の予約日、予約チャンネル、開始時刻、終了時刻などをご自分で設定する予約方法です。

予約のしかた

準備

ビデオ/テレビ/BS/(CS)を[ビデオ]にする。
本機の時刻が正しいことを確認する。
「つめ」の折れていないカセットを入れる。(→25)

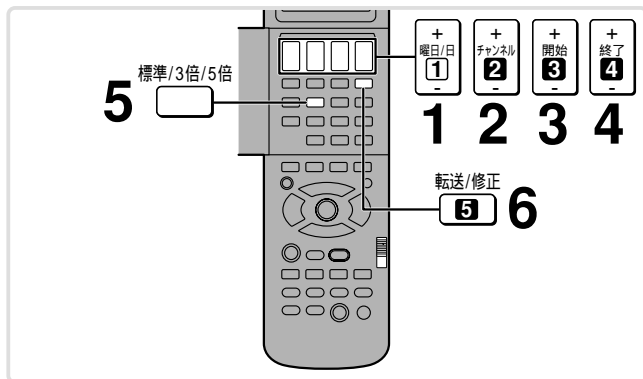

1 **+ 曜日/日 -** を押し、予約日を合わせる
[+]側を押すごとに、下記のように変わります。
[-]側を押すと、逆方向に変わります

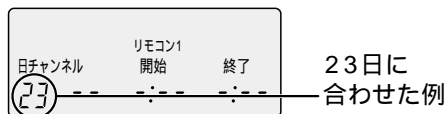

| | |
|---------|---|
| 「今日」の予約 | 今の時刻から、24時間以内に始まる番組を予約 例)現在時刻が16時10分ならば、翌日の16時09分までが「今日」になります。 |
| | 24時間以内 今日 翌日 ▲ 16:10 (予約設定時刻) 午前0時 16:09 ▲ |
| | 1週間以内の予約 曜日を指定して予約 日 月 火 ... 土 |
| | 1カ月以内の予約 日付を指定して予約 1 2 3 ... 31 |
| | 毎日予約 毎日、同じ番組を予約 毎週日～土(毎日) 毎週月～土(月～土の毎日) 毎週月～金(月～金の毎日) |
| 毎週予約 | 毎週、同じ曜日の同じ番組を予約 毎週日 毎週月 ... 毎週土 |

毎日予約、毎週予約をしたときは、予約内容は消去されません。

2 **+ チャンネル -** を押し、予約チャンネルを合わせる

[+]側を押すごとに、下記のように変わります。
[-]側を押すと、逆方向に変わります
押し続けると、10ずつ変わります。



| | |
|--------------------|------------------------------------|
| VHF/UHFチャンネル | 1 2 3 ... 62 予約は表示チャンネルで行います。 |
| BSチャンネル | BS1 BS3 ... BS15 |
| CATVチャンネル | C13 C14 ... C63 工場出荷時はとばされています。 |
| BSデジタル/CSデジタルチャンネル | CS BSデジタル/CSデジタルチューナー側の設定も必要です。 |
| 外部入力チャンネル | L1 L2 |

3 **+ 開始 -** を押し、開始時刻を合わせる
押し続けると、30分単位で変わります。



4 **+ 終了 -** を押し、終了時刻を合わせる
押し続けると、30分単位で変わります。



5 **標準/3倍/5倍** で録画モード([標準]、[3倍]、[5倍]または[標準3倍])を選ぶ
[標準3倍]を選んだときは、ぴったり録画になります。(→38)

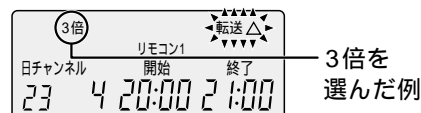

6 転送/修正を押す

テレビ画面に予約内容が表示され、約14秒後に予約録画の待機状態になります。

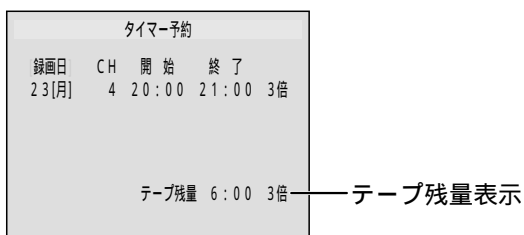

予約録画の待機状態



ヒント

時刻は24時間表示です。

転送後は、テープ残量も画面に表示されます。

転送時の本体の録画モード([標準]、[3倍]または[5倍])で計算されます。カセットを入れた直後など、残量計算されていないときは表示されません。

手順5は省略できます。ただし、本体の録画モードが[標準]になっているときは[標準3倍]で、[3倍]になっているときは[3倍]で、[5倍]になっているときは[5倍]で自動的に予約されます。

予約の際に各ボタンを押しても、リモコン表示窓が下図のまま動かないときは、誤って**転送/修正**が押されています。このときは、**確認**を押すと元に戻ります。

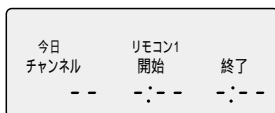

2つ以上の予約をするとき

手順1～6を繰り返してください。(予約録画の待機状態でも予約できます)

BS放送の番組を予約をするとき

テレビのチューナーを使って予約録画してください。(→42)

すぐに予約録画を始めたいとき

予約チャンネル(手順2)と終了時刻(手順4)のみを合わせて転送してください。(終了時刻までの予約録画を始めても)

予約チャンネルについて

必ず表示チャンネルで合わせてください。本体で表示されていないチャンネルは予約できません。

素早く予約チャンネルを合わせたいとき

使わない予約チャンネルは、とばしておく素早く合わせることができます。(→41)

CATVの予約チャンネルに合わせたいとき
工場出荷時はすべてとばされています。必ず予約チャンネルを表示させておいてください。(→41)

転送後、本体表示窓に“FULL”と表示されたときにすでに16番組が予約されています。不要な予約を取り消してください。(→40)

CMをとばして予約録画したいとき
CMカット予約(→38)

カセットに収まるように録画したいとき
録画中に、録画モードを[標準]から[3倍]に自動的に切り換え、番組の最後まで録画します。
ぴったり録画(→38)

録画の待機状態になった後に、予約内容を変更したいとき
(→40)

CMをとばして予約録画する (CMカット予約)

CMを自動的にとばして予約録画することができます。
予約録画される番組によっては、正しく働かないことがあります。(→32)

準備 ビデオ/テレビ/BS/(CS)を[ビデオ]にする。

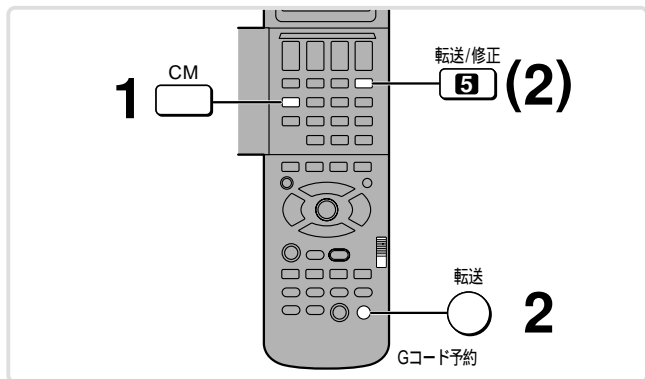

1 予約の際、**転送 (転送/修正)**を押す前に、**CM**を押し、“**×**”を表示させる
もう一度押しと消えます。

Gコード予約時

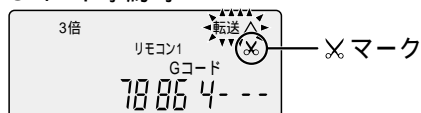

フリーセット予約時



2 **転送 (転送/修正)**を押す



ヒント

予約録画開始直後がCM中のときは、そのCM中は働きません。
ただしCM中でもモノラル音声のCMからステレオ音声のCMに切り換わったときは働きます。

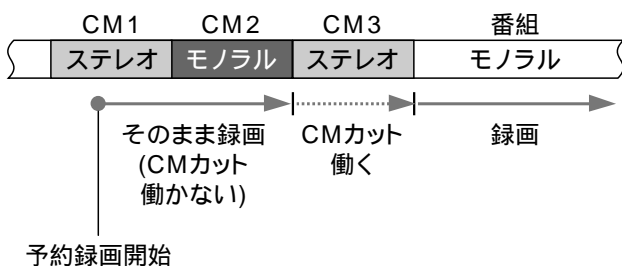

カセットに収まるように 予約録画する(ぴったり録画)

標準モードで予約録画を始め、途中でテープ残量が足りなくなってくると、自動的に3倍モードに切り換えて番組の最後まで録画します。

モード設定(→54)の[テープ長さ]を正しく合わせておかないと正しく働きません。

準備 ビデオ/テレビ/BS/(CS)を[ビデオ]にする。

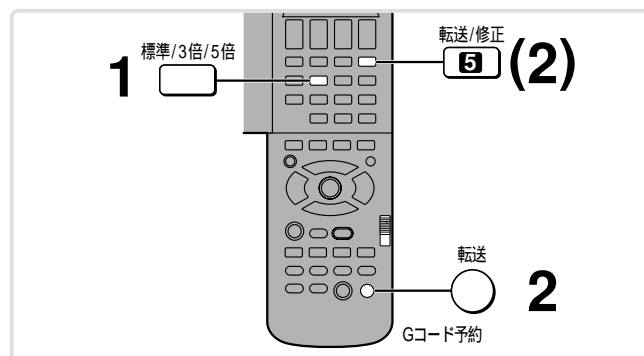

1 予約の際、**転送 (転送/修正)**を押す前に、**標準/3倍/5倍**を数回押し、**[標準3倍]**を選ぶ

Gコード予約時

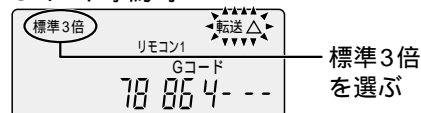

フリーセット予約時



2 **転送 (転送/修正)**を押す

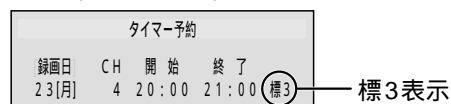

ヒント

テープ残量よりも長い番組の予約録画中に、1番組ごとに働きます。下図の例では、2番目の番組の途中から3倍モードで録画し、3番目の番組は録画できません。

予約内容

| | | |
|----------|----------|-----|
| 1番目(30分) | 2番目(60分) | 3番目 |
|----------|----------|-----|

実際の録画状態

| | | | |
|----------------|----------------|----------------|---------------------|
| [標準]で 30分録画 | [標準]で 15分録画 | [3倍]で 45分録画 | (60分カセットを 使ったとき) |
|----------------|----------------|----------------|---------------------|

カセットによっては、正しく働かないことがあります。番組の最初から3倍モードで録画してもテープが足りないときは、番組の最後までを録画することはできません。CMカット予約(→左記)も働かせたときは、CMをとばした分だけ録画される時間が短くなるため、テープが余ることがあります。

ぴったり録画中に予約延長(→右ページ)も働かせたときは、その時点で番組の残り時間とテープ残量を計算し直します。(ただし、一度予約延長を行って3倍モードに切り換わる番組は、後から延長時間を短くしても標準モードには戻りません)5倍モードではできません。

BSデジタル/CSデジタルチャンネルのときは働きません。

予約録画の終了時刻を延長する

(予約延長)

予約した番組の終了時刻を最大2時間先まで延長できます。

Gコード予約の転送前

準備 ビデオ/テレビ/BS/(CS)を[ビデオ]にする。

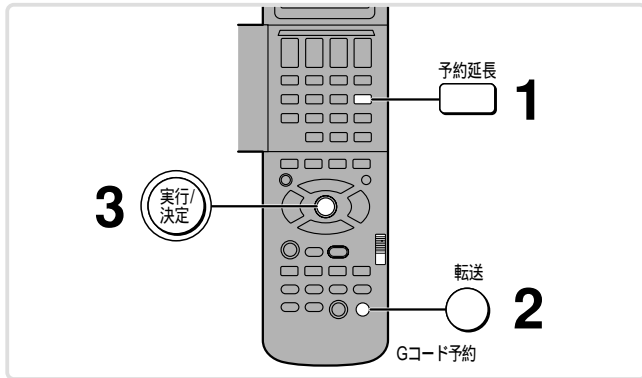

1 Gコード予約の際、**転送**を押す前に、**予約延長**を数回押す
下記のように延長される時間が変わります。
延長される時間の変わりかた
15分 → 30分 → 45分 → 60分
↑ 延長しない ← 120分 ← 90分

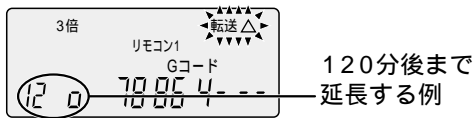

2 **転送**を押す
テレビ画面にGコードが表示され、約4秒後に延長後の予約内容が表示されます。

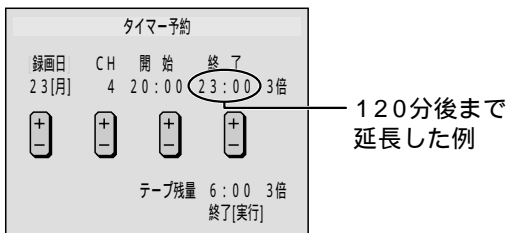

3 **実行/決定**を押す
手順2のあと、約14秒そのままにしたときは、**実行/決定**を押さなくても予約録画の待機状態になります。

ヒント

転送直後でも、テレビ画面に予約内容が表示されている間は、予約延長することができます。

すでに録画が始まっている番組のとき

準備 ビデオ/テレビ/BS/(CS)を[ビデオ]にする。

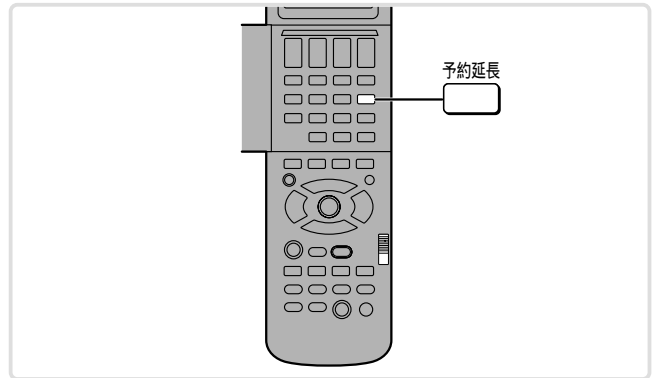

操作 予約録画中に、**予約延長**を押す
続けて押すごとに、下記のように延長される時間が変わります。

延長される時間の変わりかた
例：21時00分から延長する場合
21:15 → 21:30 → 21:45 → 22:00
(+15分) (+30分) (+45分) (+1時間)
↑ 延長しない ← 23:00 ← 22:30
(+2時間) (+1時間30分)



ヒント

終了時刻を延長したために、別の番組予約が重なったときは、先に予約録画の始まった番組の予約が優先されます。
予約延長の操作中に現在時刻が終了時刻になっても、予約延長の操作をやめるまでは、そのまま録画を続けます。
BSデジタル/CSデジタルチャンネルの番組は予約延長できません。

予約録画

予約内容を確認・取り消し/変更する

予約済みの内容をテレビ画面で確認・取り消ししたり、変更することができます。
電源が入っているとき、または予約録画の待機状態のときに操作してください。

確認する、取り消す

準備 ビデオ/テレビ/BS/(CS)を[ビデオ]にする。

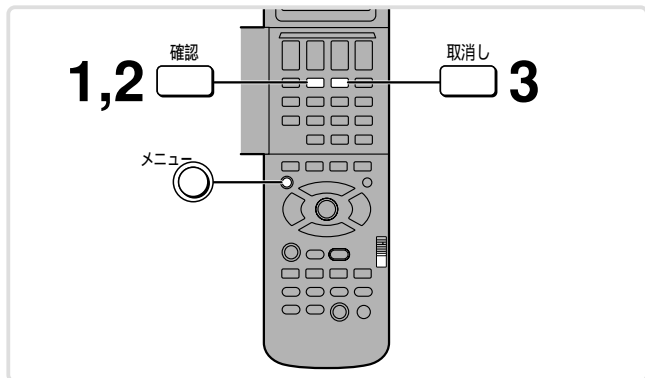

確認する

1 確認を押す

テレビ画面に予約内容の一覧が表示されます。

| 録画日 | CH | 開始 | 終了 | |
|-------|----|-------|-------|----|
| 26[木] | 8 | 16:00 | 17:00 | 標準 |
| 25[水] | 6 | 19:00 | 20:00 | 3倍 |
| 23[月] | 4 | 20:00 | 21:00 | 3倍 |
| --[-] | -- | --:-- | --:-- | 標3 |

選択[確認] 終了[メニュー]

予約内容一覧画面を消す

メニューを押す。

手順1のあと、約1分そのままにしたときは、**メニュー**を押さなくても消えます。

取り消す

2 確認を数回押し、取り消したい予約内容を選ぶ

押すごとに、1つ下の予約内容が選ばれます。

3 取消しを押す

| 録画日 | CH | 開始 | 終了 | |
|-------|----|-------|-------|----|
| 26[木] | 8 | 16:00 | 17:00 | 標準 |
| --[-] | -- | --:-- | --:-- | 標3 |
| 23[月] | 4 | 20:00 | 21:00 | 3倍 |
| --[-] | -- | --:-- | --:-- | 標3 |

選択[確認] 終了[メニュー]

予約を取り消したときの表示

予約内容一覧画面を消す

メニューを押す。

手順3のあと、約1分そのままにしたときは、**メニュー**を押さなくても消えます。

変更する

準備 ビデオ/テレビ/BS/(CS)を[ビデオ]にする。

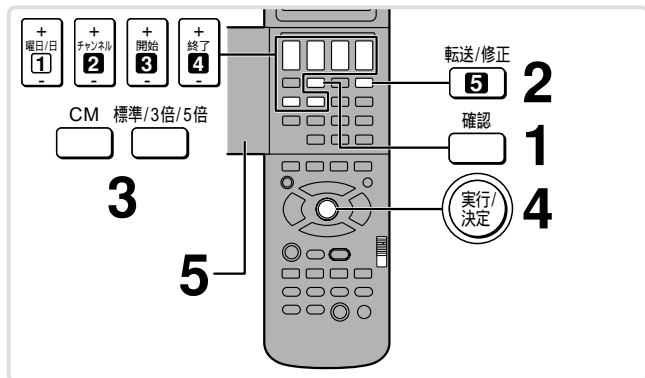

1 確認を数回押し、変更したい予約内容を選ぶ

テレビ画面に予約内容の一覧が表示され、押すごとに違う予約内容が選ばれます。

| 録画日 | CH | 開始 | 終了 | |
|-------|----|-------|-------|----|
| 26[木] | 8 | 16:00 | 17:00 | 標準 |
| 25[水] | 6 | 19:00 | 20:00 | 3倍 |
| 23[月] | 4 | 20:00 | 21:00 | 3倍 |
| --[-] | -- | --:-- | --:-- | 標3 |

選択[確認] 終了[メニュー]

変更したい予約内容

2 転送/修正を押す

3 下記のボタンで変更する

- 曜日/日** : 毎日・毎週予約など(→36)
- チャンネル** : 予約チャンネル(→36)
- 開始** : 開始時刻(→36)
- 終了** : 終了時刻(→36)
- CM** : CMカット予約するとき(→38)
- 標準/3倍/5倍** : 録画モード、またはぴったり録画するとき(→38)

| 録画日 | CH | 開始 | 終了 | |
|-------|----|-------|-------|----|
| 25[水] | 6 | 19:00 | 20:54 | 3倍 |

テープ残量 6:00 3倍 終了[実行]

終了時刻を
20:00から
20:54に変更
した例

4 実行/決定を押す

5 リモコンのふたを閉じる

予約録画を解除する

予約録画の待機中に、カセットの入れ替えや再生などをしたいときは、予約録画を解除する必要があります。また、始まった予約録画を途中でやめることができます。

準備 **ビデオ/テレビ/BS/(CS)** を[ビデオ]にする。

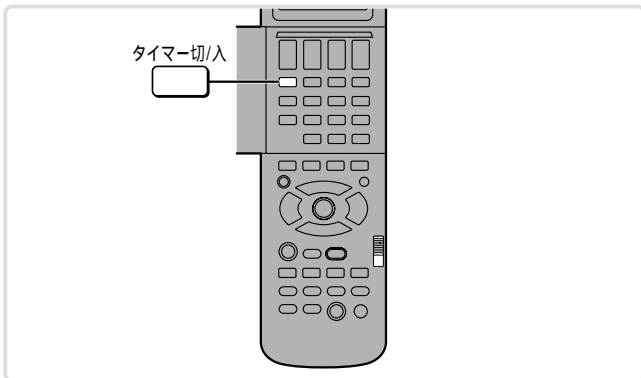

予約録画の待機を一時解除する

操作 **タイマー 切/入** を押す
 本体表示窓の“予約”が消え、電源が入ったときの状態になります。
 もう一度押すと元の状態に戻ります。

予約録画の待機状態



電力モード設定(→57)の[時刻表示]が[切]のときは、何も表示されません。



予約録画を途中でやめる

操作 **タイマー 切/入** を押す
 録画をやめ、電源が入ったときの状態になります。



ヒント

予約録画の待機状態にしておかないと、予約録画は実行されません。

予約録画を途中でやめても、予約時間内であれば、もう一度**タイマー 切/入**を押すと予約録画が再開されます。本体の**タイマー予約 切/入**でも、同じ操作ができます。

リモコンの予約チャンネル表示を設定する

本体の表示チャンネルに合わせて、使わない予約チャンネルはとばしておく、フリーセット予約のときにより素早く合わせるができます。

また、CATVを受信される方は、必ず下記の操作を行って必要な予約チャンネルを表示させてください。

(工場出荷時は、CATVチャンネルはすべてとばされています)

準備 **ビデオ/テレビ/BS/(CS)** を[ビデオ]にする。

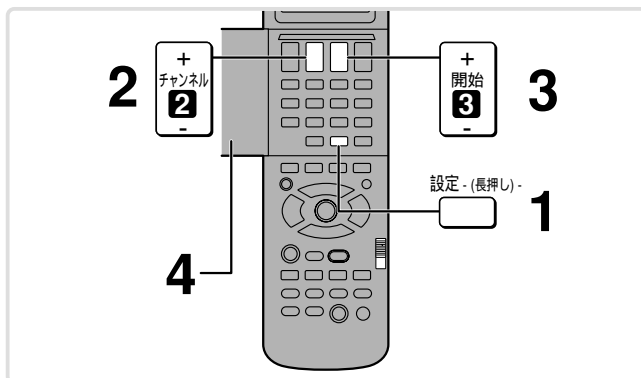

1 **設定(長押し)** を“**☎**”が出るまで(約2秒以上)押し続け、さらにもう1回押す



2 **+チャンネル-** を押し、とばしたい(表示させたい)予約チャンネルを選ぶ
 押し続けると、10ずつ変わります。

3 **開始** を押し、[OFF]か[On]を選ぶ
 OFF : とばす
 On : 表示させる

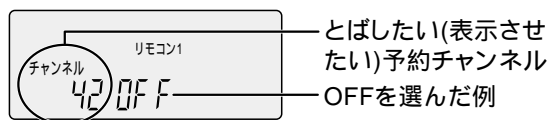

4 リモコンのふたを閉じる

ヒント

必ず表示チャンネル(本体で表示させているチャンネル)で設定してください。

2つ以上のチャンネルをとばしたい(表示させたい)ときは、手順2~3を繰り返してください。

とばされたチャンネルは、フリーセット予約できません。

テレビのチューナーを使ってBS番組を録画する

下記の順番で確実に接続してください。

接続するときは、各機器の電源を切り、乾いた手で行ってください。

- ① モニター出力(映像・音声)端子へ
- ② 外部入力1(映像・音声)端子へ
- ③ モニター出力(S映像)端子へ
- ④ S映像入力1端子へ

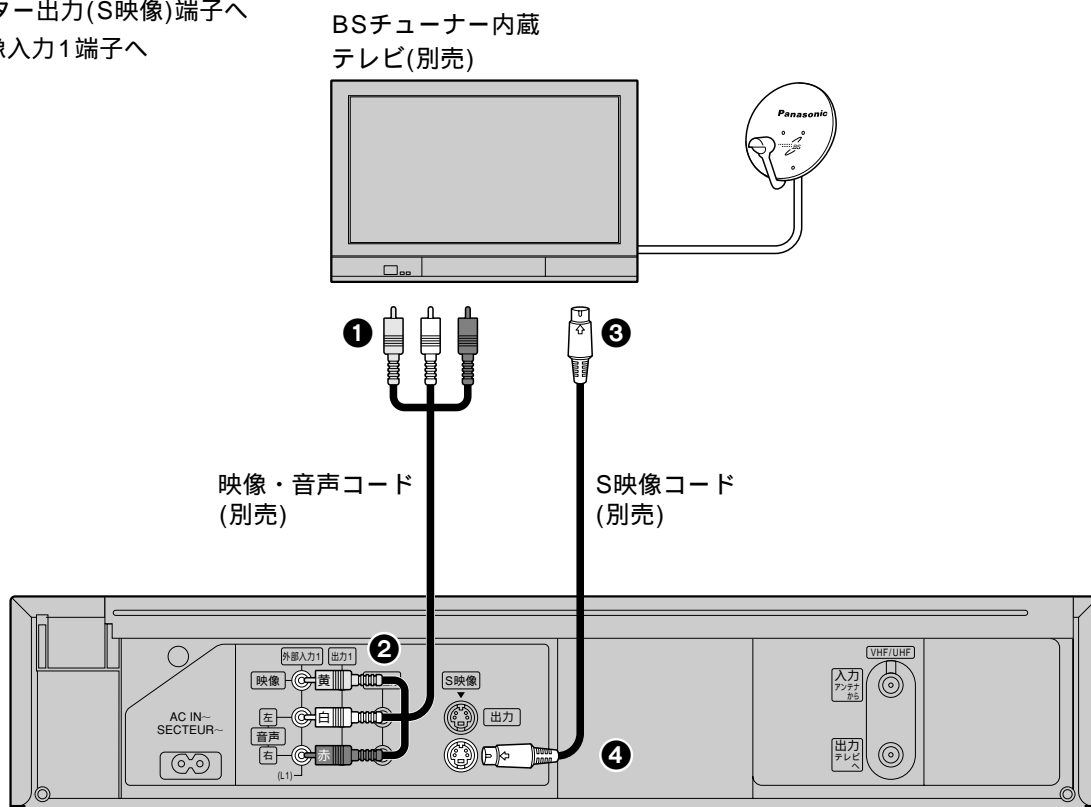

ヒント

テレビにBSチューナーがないときや、モニター出力端子がないときは接続できません。

録画のしかた

準備 **ビデオ/テレビ/BS/(CS)**を[テレビ]にする。
「つめ」の折れていないカセットを入れる。(→25)

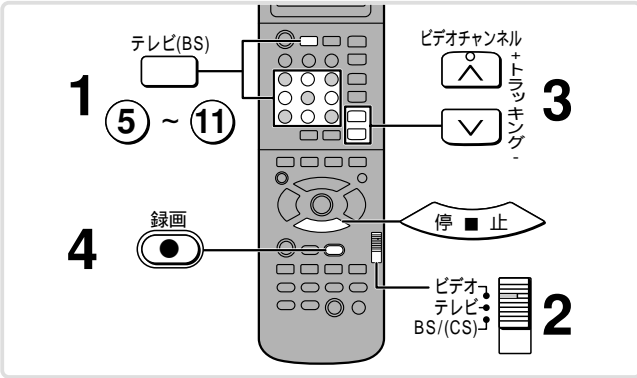

1 **テレビ(BS)** **5 ~ 11**と押し、録画したいBSチャンネルを選ぶ

| | | |
|----------|----------------|-----------|
| BS 5ch: | テレビ(BS) | 5 |
| BS 7ch: | テレビ(BS) | 7 |
| BS 9ch: | テレビ(BS) | 9 |
| BS 11ch: | テレビ(BS) | 11 |

BS-7チャンネル表示

2 **ビデオ/テレビ/BS/(CS)**を[ビデオ]にする

3 **ビデオチャンネル** **▲ ▼**を押し、テレビを接続した外部入力チャンネルを選ぶ

L1 : 外部入力1端子(後面)に接続したとき
L2 : 外部入力2端子(前面)に接続したとき

L1を選んだ例

4 **録画** を押す

録画中表示

録画をやめる
停止 を押す。

ヒント

BS録画中は、テレビの電源を切ったり、テレビのチャンネルを切り換えたりしないでください。

BS番組をGコード予約して録画するとき
本機にはBS放送を受信するためのチューナーはありませんが、付属のリモコンではBS番組をGコード予約することができます。

BS番組をGコード予約すると、自動的に外部入力チャンネル[L1]が選ばれます。
このため、テレビのモニター出力(映像・音声)からの映像・音声コードは、必ず後面の外部入力1端子に接続してください。(→左ページ)

予約録画が始まる前、予約録画中は
テレビのチューナーを使って録画しますので、必ず予約録画が始まるまでにテレビの電源を入れ、録画したいBSチャンネルに合わせておいてください。(予約録画が終わるまで、テレビの電源を入れたままにしておいてください)

予約録画中は、テレビの電源を切ったり、テレビのチャンネルを切り換えたりしないでください。

WOWOWなど、スクランブル放送を録画するとき
必ずBSデコーダーの電源を入れ、音声もBSデコーダーで選んでください。

(BSデコーダーの説明書もお読みください)

録画状態を確認しようとするとき、ノイズ画面になるとき
発振によるノイズが出る場合があります。
(テレビの説明書もお読みください)

BSデジタル/CSデジタル放送を楽しむために

BSデジタル放送をご覧になるには、BSデジタルチューナー(別売)またはBSデジタルチューナー内蔵テレビ(別売)が、CSデジタル放送を見るにはCSデジタルチューナー(別売)が必要です。

また、有料の場合はそれぞれのBSデジタル/CSデジタル放送会社との受信契約が必要です。
(詳しくは、BSデジタル/CSデジタル放送会社にご相談ください)

VHF/UHFアンテナ接続(→15)のあと、下記の順番で確実に接続してください。

接続するときは、各機器の電源を切り、乾いた手で行ってください。

BS/CSアンテナの設置などについては、販売店にご相談ください。

テレビ、チューナーの説明書もお読みください。

BSデジタル/CSデジタルチューナーと接続するとき

- ① BS(またはCS)アンテナ入力端子へ
- ② 回線端子へ
- ③ ご家庭のモジュラーコンセントへ
- ④ 映像・音声出力端子へ
- ⑤ 外部入力1(L1)(映像・音声)端子へ
- ⑥ S映像出力端子へ

- ⑦ S映像入力1端子へ
 - ⑧ 映像・音声出力端子へ
 - ⑨ ビデオ入力(映像・音声)端子へ
- 回線端子がないアナログ方式(従来)のCSチューナーを接続するときは、②~③は不要です。

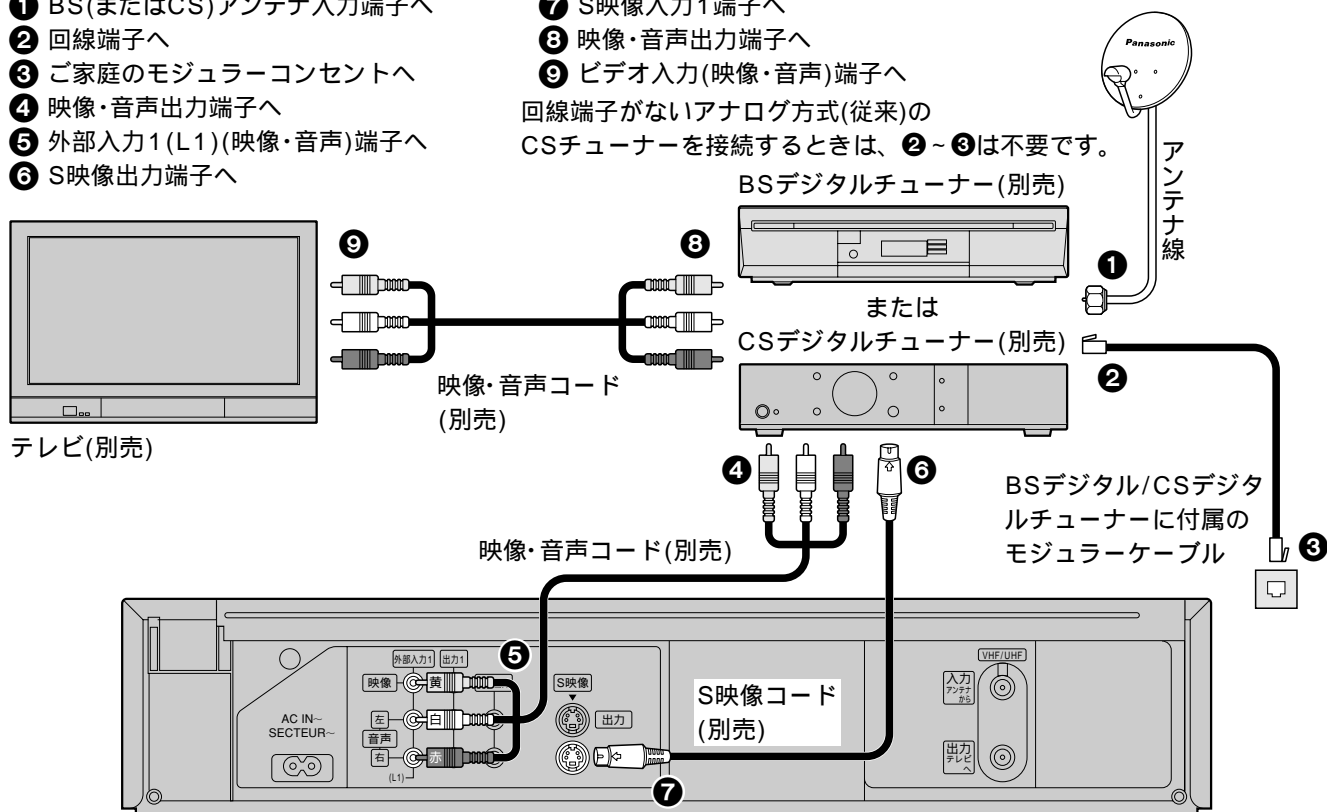

当社製BSデジタルチューナー内蔵テレビと接続するとき

- ① BSアンテナ入力端子へ
- ② 回線端子へ
- ③ ご家庭のモジュラーコンセントへ

- ④ モニター出力(映像・音声)端子へ
- ⑤ 外部入力1(L1)(映像・音声)端子へ
- ⑥ モニター出力(S映像)端子へ
- ⑦ S映像入力1端子へ

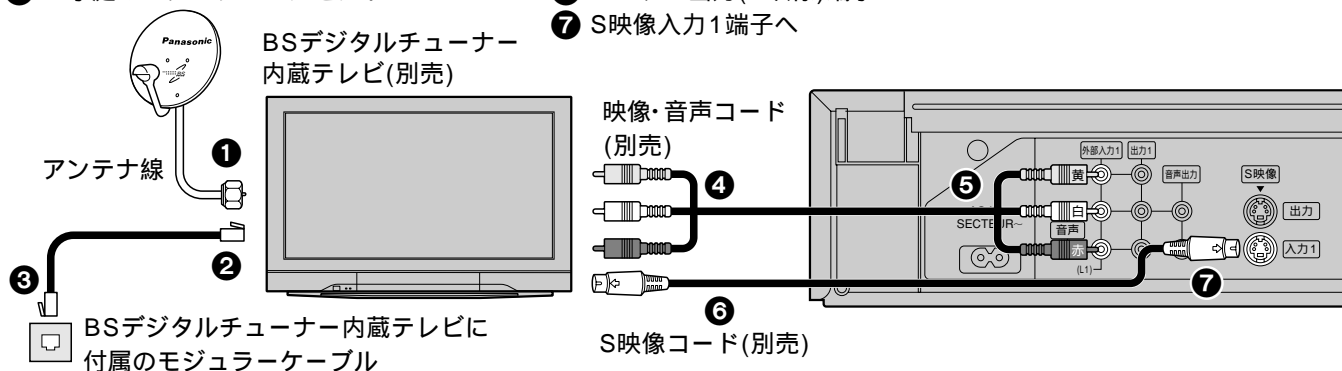

ヒント

デジタル放送予約録画(→46)を行うため、BSデジタルチューナー(内蔵テレビ)/CSデジタルチューナーからの映像・音声コードは、必ず後面の外部入力1(L1)端子に接続してください。

リモコンでBSデジタル/CSデジタルチューナーを操作する (BSデジタル/CSデジタルチューナーメーカー設定)

本機のリモコンで、当社製BSデジタルチューナーまたはCSデジタルチューナーの操作ができます。

準備 BSデジタル/CSデジタルチューナーの電源を入れる。

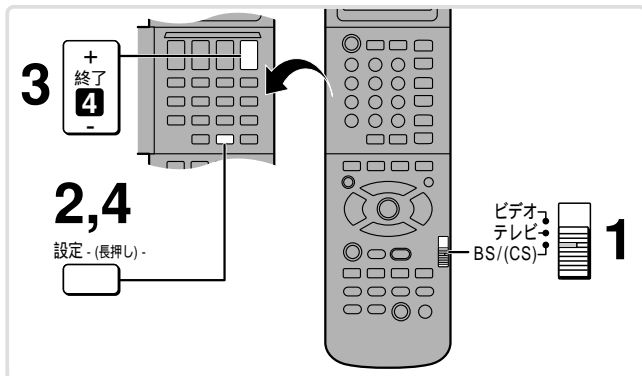

1 ビデオ/テレビ/BS/(CS) を [BS/(CS)] にする

2 設定(長押し) を “” が出るまで(約2秒以上)押し続け、さらに2回押す

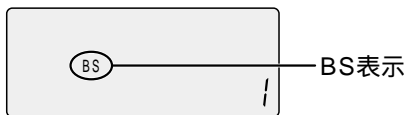

3 終了でメーカー番号を合わせる
[+]側を押すごとに大きい番号に移動します。チューナーに向けて操作してください。メーカー番号は、下記一覧表を参照してください。メーカー番号が合うと、チューナーの電源が切れます。複数の番号を持つメーカーは、正しく操作できる方の番号に合わせてください。



操作できるBSデジタル/CSデジタルチューナーメーカー一覧表

1 ~ 3(松下①~③)は、当社製BSデジタルチューナー専用です。

| 番号 | メーカー名 | 番号 | メーカー名 | 番号 | メーカー名 |
|----|---------|----|---------|----|---------|
| 1 | 松下① | 13 | DXアンテナ② | 25 | ビクター① |
| 2 | 松下② | 14 | DXアンテナ③ | 26 | ビクター② |
| 3 | 松下③ | 15 | DXアンテナ④ | 27 | ビクター③ |
| 4 | 松下④ | 16 | 東芝① | 28 | 三洋 |
| 5 | 松下⑤ | 17 | 東芝② | 29 | ユニデン |
| 6 | 松下⑥ | 18 | 東芝③ | 30 | ソニー② |
| 7 | ソニー① | 19 | 東芝④ | 31 | 八木アンテナ② |
| 8 | 日立 | 20 | マスプロ電工① | 32 | アイワ① |
| 9 | NEC | 21 | 三菱① | 33 | アイワ② |
| 10 | シャープ① | 22 | 三菱② | 34 | アイワ③ |
| 11 | シャープ② | 23 | 三菱③ | 35 | ビクター④ |
| 12 | DXアンテナ① | 24 | 八木アンテナ① | 36 | マスプロ電工② |

4 設定(長押し) を押す

ヒント

一覧表にあるメーカーの機種でも正しく操作できないときは、チューナーに付属のリモコンで操作してください。BSデジタルチューナー内蔵テレビと接続したときは、この設定は必要ありません。

テレビにBSデジタル/CSデジタル放送の画面を出す

準備 ビデオ/テレビ/BS/(CS) を [ビデオ] にする。

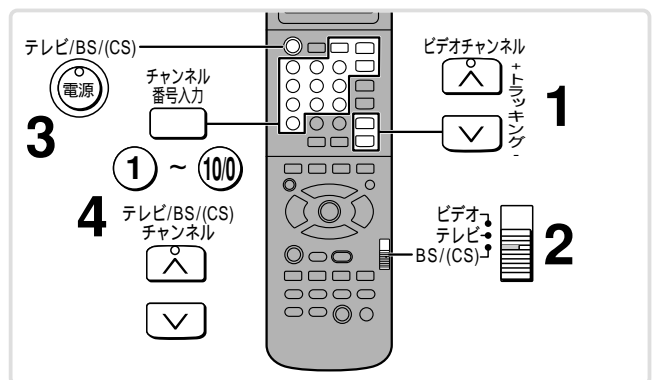

1 ビデオチャンネル を押し、CSチャンネルを選ぶ

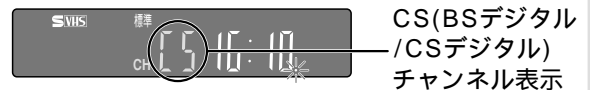

2 ビデオ/テレビ/BS/(CS) を [BS/(CS)] にする

3 BS/(CS)電源 を押し、BSデジタル/CSデジタルチューナーの電源を入れる

4 BS/(CS)チャンネル (または ① ~ ⑩⑩)などで、見たいチャンネルを選ぶ

ヒント

当社製BSデジタルチューナー内蔵テレビと接続したときは、テレビメーカー設定(→17)を行い、ビデオ/テレビ/BS/(CS) を [テレビ] にして操作してください。

コピーガードのかかっている番組を見るとき本機を経由して見ようとすると、映像がきれいに映らないことがあります。このときは、チューナーから直接テレビに映像・音声コードを接続し、テレビ側でチューナーを接続した入力に切り換えてご覧ください。

有料番組などを録画するとき必ずチューナー側で録画のための設定を行ってください。(録画できない番組や、録画するために追加料金が必要な番組などもあります)

BS・CS
デジタル

BSデジタル/CSデジタル放送を予約録画する (デジタル放送予約録画)

本機とBSデジタルチューナー(内蔵テレビ)またはCSデジタルチューナーを接続(→44)しておく、24時間以内に始まるBSデジタル/CSデジタル放送の番組を1番組だけ予約録画することができます。

デジタル放送予約録画のしくみ

予約開始時刻になると、チューナー(内蔵テレビ)が番組の受信を開始し、本機に映像・音声信号を送ってきます。この信号に反応して、本機は録画を開始します。

BSデジタルチューナー(内蔵テレビ)/
CSデジタルチューナー

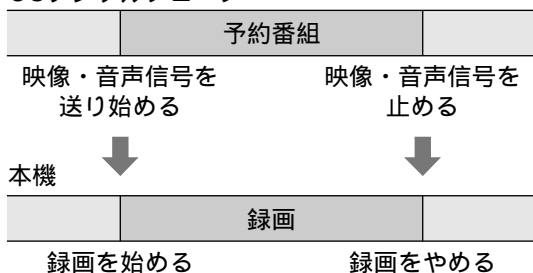

番組が終わり、信号が送られてなくなると、録画をやめ電源を切ります。

チューナー(内蔵テレビ)からの信号が送り続けられている間は、番組が終わっても録画を続けます。

番組が終わったときにチューナー(内蔵テレビ)の電源が切れるように、予約した番組の受信を始める前は、チューナーを[スタンバイ]の状態にしておくことをおすすめします。

(詳しくは、チューナー(内蔵テレビ)の説明書をお読みください)

1番組のみ予約できます。

一度に2番組以上予約録画するときは、フリーセット予約(→36)で外部入力録画の設定をしてください。

BSデジタルチューナー内蔵テレビをお使いの方
テレビのチューナーを使って録画しますので、必ず予約録画が始まるまでにテレビの電源を入れ、録画したいBSデジタルチャンネルに合わせておいてください。(予約録画が終わるまで、テレビの電源を入れたままにしておいてください)

予約録画中は、テレビの電源を切ったり、テレビのチャンネルを切り換えたりしないでください。

準備

テレビにBSデジタル/CSデジタル放送の画面を出す。(→45)

「つめ」の折れていないカセットを入れる。(→25)

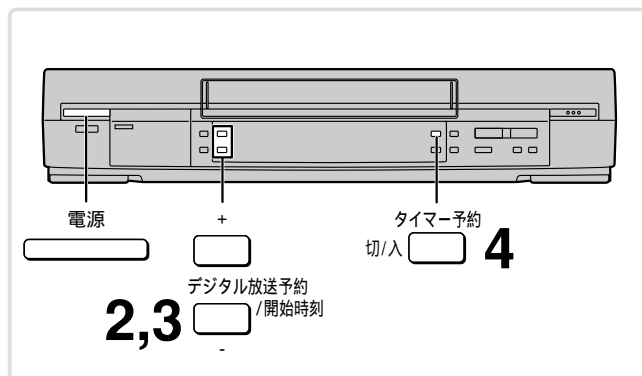

1 チューナー(内蔵テレビ)側で、
予約録画のために必要な設定をする
詳しくは、チューナー(内蔵テレビ)の説明書をお読みください。

2 デジタル放送予約/開始時刻 **+** **-** のどちらかを1回押す

3 デジタル放送予約/開始時刻 **+** **-** を押し、
番組の開始時刻を合わせる
押し続けると、30分単位で変わります。

4 タイマー予約 切/入 を押す
予約録画の待機状態になります。

解除する

1. タイマー予約 切/入 を押し、“予約”を消す。
2. 電源 を押し、電源を切る。

ヒント

録画開始時刻になると自動的にBSデジタル/CSデジタル放送の番組の録画が始まります。

デジタル放送予約録画は、手順3まででもかまいません。ただし、このときは電源を入れたままにしておいてください。このときは、録画開始時刻の約5分前になると、本体表示窓のCSチャンネルの表示と“CS”が点滅を始めます。録画開始時刻になるまでは、録画や再生などの操作ができます。(ただし、チャンネルを切り換えることはできません)

この予約以外に、別の予約をしているとき(Gコード予約やフリーセット予約)は、手順4まで行ってください。

外部機器から録画する/ダビング編集する

外部に接続した他のビデオやビデオカメラからの映像・音声を録画することができます。(外部入力録画)
また、ダビング編集もこの方法で行ってください。

外部機器を接続する

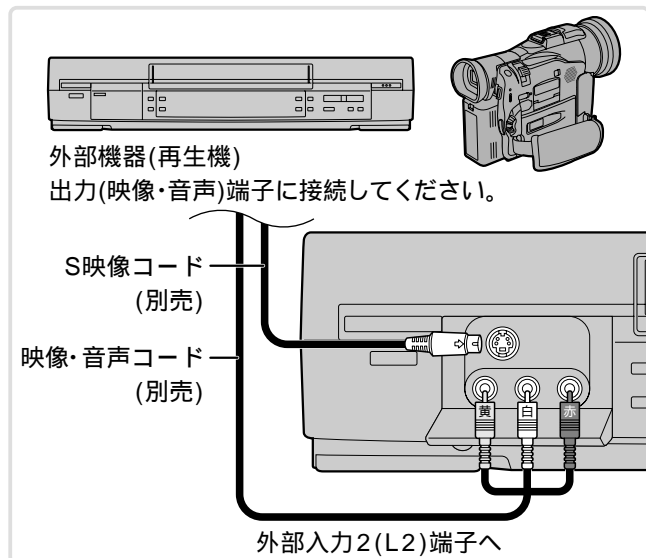

ヒント

例では、前面の外部入力2(L2)端子に接続していますが、後面の外部入力1端子に接続することもできます。
外部機器の音声出力端子がモノラルのときは、ステレオモノラルの映像・音声コード(別売)をお使いください。

外部入力録画/ダビング編集する

準備

ビデオ/テレビ/BS/(CS)を[ビデオ]にする。
録画機(本機)に「つめ」の折れていないカセットを入れる。(→25)
録画機(本機)で、録画モード([標準]、[3倍]または[5倍])を選ぶ。

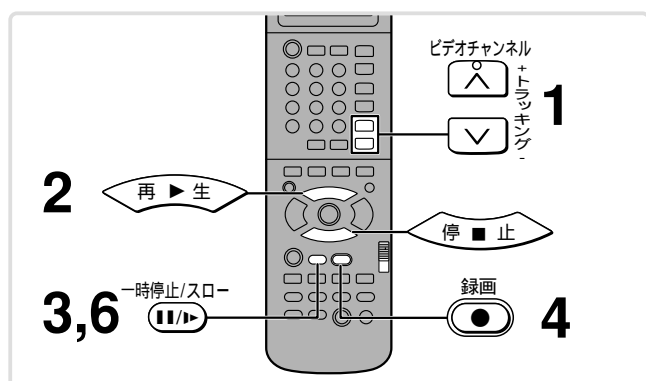

1 ビデオチャンネル \uparrow/\downarrow を押し、外部機器を接続した外部入力チャンネルを選ぶ

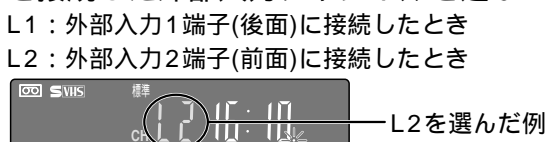

2 再生 \blacktriangleright を押し、再生しながら録画の開始点を探す



3 録画の開始点で、一時停止/スロー $\parallel/\blacktriangleright$ を押し、静止画にする



4 録画 \blacksquare を押し、録画の一時停止にする

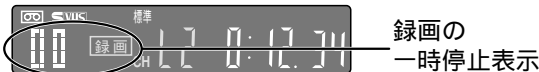

5 再生機で再生を始める

6 録画を始めた場面、一時停止/スロー $\parallel/\blacktriangleright$ を押し、録画を始める

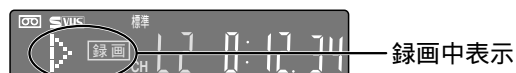

録画をやめる

停止 \blacksquare を押し。

再生機も停止させてください。

映像が乱れたり、色合いが悪くなったりするとき市販されているビデオソフト(レンタルビデオも含む)やBSデジタル/CSデジタル放送などには、違法な複製を防ぐためのコピーガードがかかっているものがあります。コピーガードのかかった信号を本機に入力しても、正しく録画できません。また、本機を経由してテレビで見ようとしても、映像が乱れたり、明るさが急に変わったり、色合いが悪くなったりします。

本機を再生機として使うときモード設定(→54)の[オンスクリーン]を[切]にすると、画面に不要な文字や表示を出さなくなります。**[3次元]**を押し、[3次元DNR 切]表示を出してください。[3次元DNR 入]にしていると、画質が劣化することがあります。(→28)

テレビの近くで操作するとき再生機をテレビに近付けると、黒い帯状のノイズが録画されてしまうことがあります。このときはできるだけ離してください。

音声を切り換える

本機で受信、または再生中の音声は、下記の操作で切り換えることができます。

準備

ビデオ/テレビ/BS/(CS)を[ビデオ]にする。

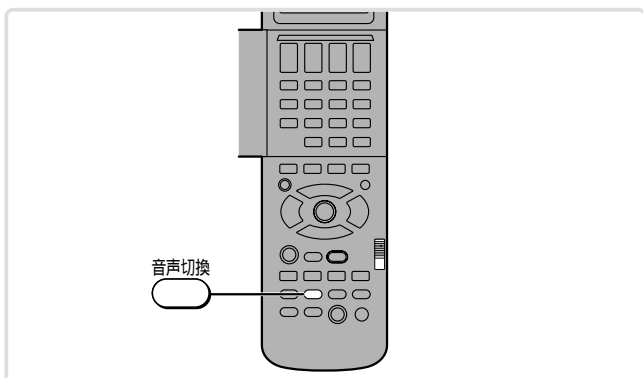

ステレオ音声、主音声・副音声を切り換える

操作

音声切換 を数回押し、聞きたい音声を選ぶ
 押すごとに、下表のように切り換わります。
 電源を切るまで、選ばれた音声のままになります。
 表中の の欄が、2カ国語オート再生機能
 (→右記)で自動的に選ばれる音声です。

テレビ放送受信時

| | テレビ画面表示 | 選ばれた音声 |
|--------------------------|----------|-----------|
| ステレオ放送 | ステレオ 左 右 | ステレオ音声 |
| | ステレオ 左 | 左音声 |
| | ステレオ 右 | 右音声 |
| 二重放送 (2カ国語放送など) | 二 重 左 右 | 主音声 + 副音声 |
| | 二 重 左 | 主音声 |
| | 二 重 右 | 副音声 |
| モノラル放送 (外部入力チャンネルも含む) | 音 声 左 右 | 左音声 + 右音声 |
| | 音 声 左 | 左音声 |
| | 音 声 右 | 右音声 |

録画したテレビ放送の再生中

| | テレビ画面表示 | 選ばれた音声 |
|--------------------|---------|--------------|
| ステレオ放送 | 音 声 左 右 | ステレオ音声 |
| | 音 声 左 | 左音声 |
| | 音 声 右 | 右音声 |
| | 音 声 | ノーマル音声(左+右) |
| 二重放送 (2カ国語放送など) | 音 声 左 右 | 主音声 + 副音声 |
| | 音 声 左 | 主音声 |
| | 音 声 右 | 副音声 |
| | 音 声 | ノーマル音声(主音声) |
| モノラル放送 | 音 声 左 右 | モノラル音声 |
| | 音 声 左 | モノラル音声 |
| | 音 声 右 | モノラル音声 |
| | 音 声 | ノーマル音声(モノラル) |

ヒント

選んだ音声だけを録音することはできません。
 また、録画中に音声を切り換えても、録音される音声には影響はありません。
 ノーマル音声しか記録されていないカセットの再生中は、音声を選ぶことができません。
 テレビと映像・音声コードで接続していないときは、聞こえる音声は常にモノラルになります。

2カ国語オート再生機能について
 ステレオ放送のときは「ステレオ音声」が、二重放送のときは「主音声」が自動的に選ばれます。
 次のようなときは、2カ国語オート再生機能は働きません。

- ・本機または当社の同機能付きビデオで録画していない番組を再生するとき。
- ・外部入力録画(BSデジタル/CSデジタル放送を含む)をした番組を再生するとき。
- ・**音声切換** を押して、音声を選んだ後。
 選んだ音声を本機が記憶しているためです。
 一度電源を切ると、この機能は働くようになります。
- ・番組の途中から再生を始めたとき。
 この機能が、記録されている音声の切り換わりなどをもとに働いているためです。**音声切換** で音声を選んでください。

画面に操作の表示を出す(オンスクリーン)

操作したときに、テレビ画面に操作内容や本機の動作状態などを約5秒間表示します。
(下図は表示の一例です)

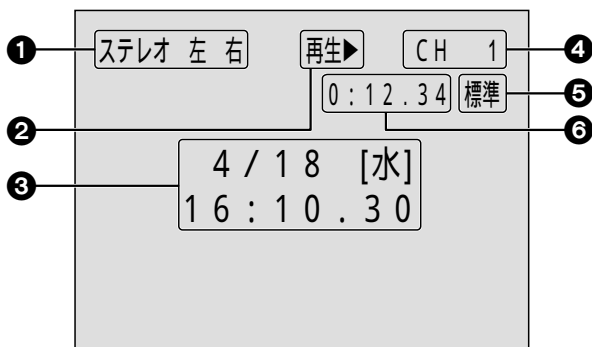

- ① 音声/自動CM早送り/レンタルモード/3次元DNR表示
ステレオ放送を受信したときに“ステレオ”、二重放送を受信したときに“二重”を表示。(→左ページ)
音声切換を押して音声を選んだときに、“左”、“右”を表示。(→左ページ)
CMを押すごとに、“自動CM早送り 入(または切)”を表示。(→27)
レンタルモードを押すごとに、“スタンダード”、“ダイナミック”、“ソフト”を表示。(→28)
3次元を押すごとに、“3次元DNR 入(または切)”を表示。(→28)
- ② 動作表示
再生、早送りなど、本機の動作状態を表示。
- ③ 日付/現在時刻表示
時計/残量を1回押すと、日付/現在時刻を表示。(→右記)
- ④ チャンネル表示
チャンネルを切り換えたときや、録画を始めたときなどに表示。
- ⑤ 録画モード表示
録画を始めたときや、残量表示に切り換えたとき(右記)などに、“標準”、“3倍”、“5倍”を表示。
5倍モードで録画された番組の再生中は、“5倍”が表示されます。
- ⑥ テープカウンター/テープ残量表示
時計/残量を数回押すと、テープカウンター、テープ残量を表示。(→右記)

ヒント

次のようなときは、オンスクリーン表示は出ません。
・静止画、スロー再生中。
・モード設定(→54)の[オンスクリーン]を[切]にしているとき。
テレビによっては、オンスクリーン表示が横ゆれしたり、乱れたりすることがあります。また、本機の動作が切り換わるときにも乱れることがあります。

表示を切り換える

テレビ画面で時刻やテープ残量などを確認できます。合わせて本体表示窓の表示も切り換わります。

準備

ビデオ/テレビ/BS/(CS)を[ビデオ]にする。

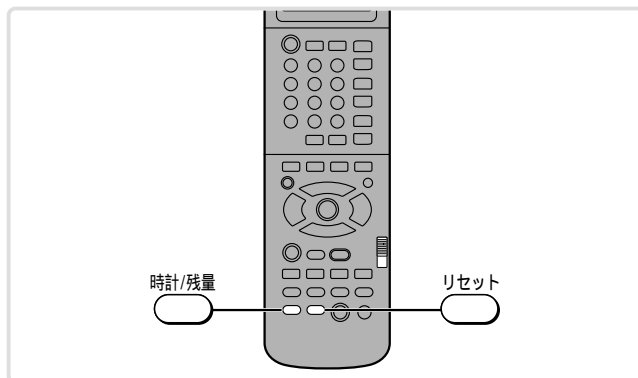

操作

時計/残量を数回押す

5秒以内に押すごとに、下図のように変わります。ボタンを押して5秒以上経過すると自動的に消えます。

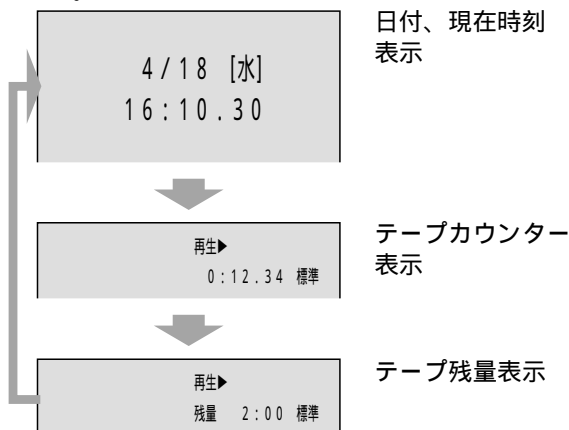

ヒント

自動時刻合わせ機能(→56)が働いているときは、秒まで表示されます。
テープカウンター表示になっているときにリセットを押すと、値が“0:00.00”になります。
モード設定(→54)の[オンスクリーン]を[切]にしているときは、テレビ画面には表示されません。

テープ残量について

テープの残り時間が表示されます。(目安です)
モード設定(→54)の[テープ長さ]を必ず正しく合わせておいてください。
合わせていないと、ぴったり録画(→38)やプログラムナビ(→50)なども正しく行えません。
残量の計算がされていないとき(カセットを入れた直後など)は、テープ残量は表示されません。
(テープ残量の表示にするとすぐに計算を始めます)
残量の計算のため、表示されるまでに多少時間がかかることがあります。
カセットによっては、正しく表示されないことがあります。

リストを使って予約録画した番組を探す (プログラムナビ)

本機で予約録画すると、自動的にプログラムナビリストにその予約内容が登録されます。
このリストを利用して番組をさがし出すことができます。

プログラムナビ機能を切/入する

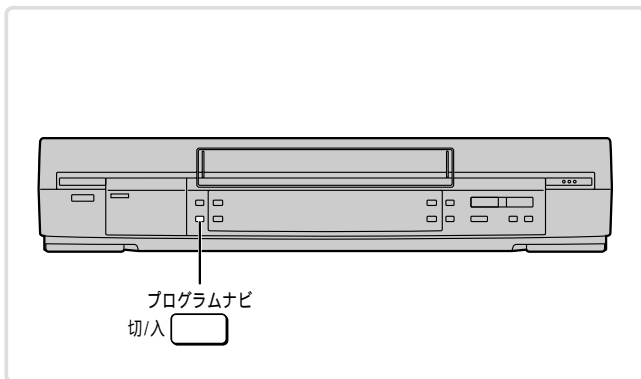

操作

プログラムナビ切/入を押す



必ず本体の「プログラムナビ切/入」で行ってください。

P.N. 点灯：プログラムナビ機能[入]

P.N. 消灯：プログラムナビ機能[切](工場出荷時)

P.N. が消えていると、予約録画してもプログラムナビリストに登録されません。

プログラムナビのしくみ

プログラムナビリストは、カセットごとに記憶されます。そのカセットで最近予約録画した番組が、最大で14番組分、登録・表示されます。(1ページ7番組のリストが2ページ分)

15番組以上の予約録画をしたときは、一番古い番組がリストから削除されます。

カセットで20本分、予約で50番組分まで登録できます。本機にカセットを入れると、カセットを識別するための信号(プログラムナビデータ)を自動的に確認します。

次に、現在のテープ位置から前後約10秒間の信号を確認します。(確認中は、テレビ画面に「プログラムナビデータ確認中」と表示)

信号が確認できなかったときは、「プログラムナビ」を押したときに、もう一度信号を確認します。

通常録画、終了時刻予約録画(→32)、デジタル放送予約録画(→46)をしたときは登録されません。

予約録画でも、映像のない(音声のみの)番組を予約録画したときは登録されません。

テープ残量で番組を記憶しますので、モード設定(→54)の[テープ長さ]を正しく合わせておかないと、正しく働かないことがあります。

正しく頭出しをするために、予約録画は約15分以上(5倍モード時は約25分以上)行ってください。それより短いと登録されません。

リストから頭出しする

準備

ビデオ/テレビ/BS/(CS)を[ビデオ]にする。

プログラムナビ機能を[入]にしておく。(→左記)

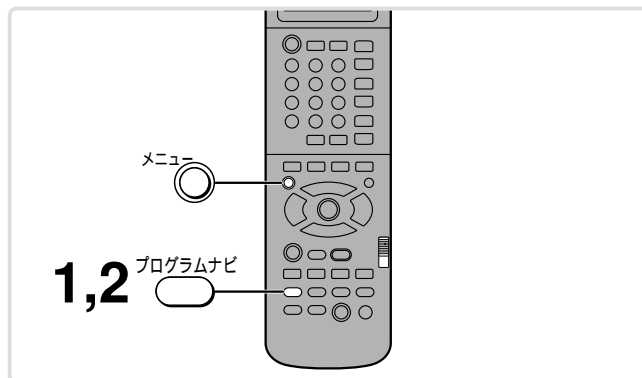

1

プログラムナビを押す

再生中に押したときは、再生をやめ、プログラムナビ画面を表示します。

| プログラムナビ | | |
|------------|----|-------|
| 録画日 | CH | 開始 |
| ▶▶ 4/23[月] | 4 | 21:00 |
| ▶▶ 4/25[水] | 6 | 19:00 |
| ▶▶ 4/26[木] | 8 | 16:00 |

2

プログラムナビを数回押し、頭出ししたい番組を選ぶ

押すごとに、一つずつ上の番組が選ばれます。

選んだあと、約3秒以上そのままにしておくと、自動的にその番組の頭出しを行い、そこから再生します。

頭出しを始めた後も、「プログラムナビ」を押すと別の番組を選ぶことができます。

| プログラムナビ | | |
|------------|----|-------|
| 録画日 | CH | 開始 |
| ▶▶ 4/23[月] | 4 | 21:00 |
| ▶▶ 4/25[水] | 6 | 19:00 |
| ▶▶ 4/26[木] | 8 | 16:00 |

選んだ番組

約3秒後

| プログラムナビ | | |
|------------|----|-------|
| 録画日 | CH | 開始 |
| ▶▶ 4/23[月] | 4 | 21:00 |
| ▶▶ 4/25[水] | 6 | 19:00 |
| ▶▶ 4/26[木] | 8 | 16:00 |

頭出しが始まったときの表示

途中で頭出しをやめる

メニューを押す。

プログラムナビ画面が消え、停止します。

ヒント

本機以外のビデオ(当社製の同機能付きビデオも含む)で予約録画したカセットでは、正しく働きません。

テープの始端から、番組と番組の間をあけないように録画してください。

未録画など、信号がない部分で信号を確認しようとすると、正しく確認できません。

このときは、本機で予約録画した番組の部分で、**プログラムナビ**を押してください。より確実に信号を確認できます。それでも確認できなかったときは、テレビ画面に“プログラムナビデータが確認されません”と表示され、頭出しできません。

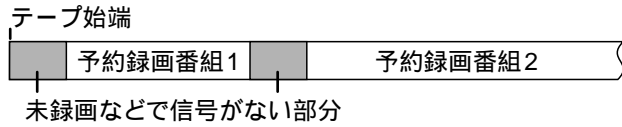

予約操作の完了後に、登録可能な残りプログラム数が表示されます。

すでにカセット20本分を記憶しているときに新しい予約をすると、予約操作の完了後に、“プログラムナビ、残り0カセット、データを消してください”と表示されます。そのまま予約録画を実行した番組は、リストに登録されません。

すでに予約内容50番組分を記憶しているときに新しい予約をすると、予約操作の完了後に、“プログラムナビ、残り0プログラム、データを消してください”と表示されます。そのまま予約録画を実行した番組は、リストに登録されません。

プログラムナビを押すごとに、“ビデオ1”などの表示が出たり、画面が一瞬黒くなったりすることがあります。今すぐ再生(→17)を働かせているときは、**プログラムナビ**を押したときにも、テレビの入力を[ビデオ1]にする信号を出しているためです。この現象が気になるときは、今すぐ再生を解除してください。

リストのある予約録画内容のところに新しく予約録画したとき

予約録画した時間によっては、前の予約内容がリストから削除されます。(下図参照)

通常の録画をしたときは、同様に前の予約内容がリストから削除されますが、新たに録画された内容は登録されません。



リストを消去する

消去したリストは、元に戻すことができません。消去してよいかよく確かめてから行ってください。

準備

ビデオ/テレビ/BS/(CS)を[ビデオ]にする。

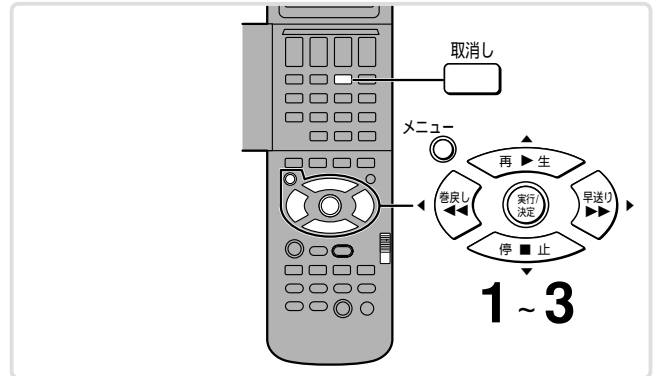

カセットのリストを一括して消去する

操作

プログラムナビ画面の表示中に、**取消し**を約5秒以上押し続ける表示がすべて“—”になります。

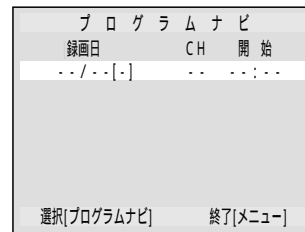

ヒント

カセット単位で消去されます。1番組ずつリストを消去することはできません。

すべてのカセットのリストを一括して消去する

1 モード設定の[プログラムナビ オールクリア]を選ぶ
操作のしかたは、→54をお読みください。

2 ◀(巻戻し)または▶(早送り)を押し、[実行]表示を出したあと、**実行/決定**を押す
すべてのカセットのリストが消去されます。

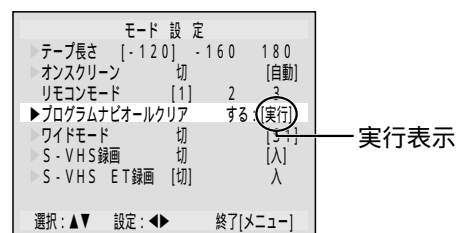

3 **メニュー**を押す

便利機能

カセットの内容をすべて消す (テープリフレッシュ)

カセットに録画されている内容を一度にすべて消去することができます。

この操作をすると録画内容(映像、音声、プログラムナビデータ)はすべて消去され、元に戻すことができません。消去してよいかよく確かめてから行ってください。テープが新しくなるわけではありません。

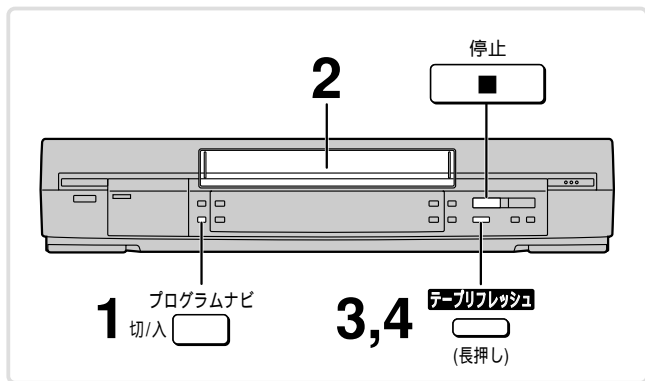

1 本機でプログラムナビ機能[入]にして予約録画したカセットのときは、**プログラムナビ切/入** を押し、本体表示窓に **PN** を点灯させる

本機以外の当社製プログラムナビ機能付ビデオで予約録画したカセットのときは、**プログラムナビ切/入** を押し、本体表示窓の **PN** を消す

2 テープリフレッシュしたいカセットを入れる

3 **テープリフレッシュ(長押し)** を約5秒以上押し続け、下図のような表示を点滅させる

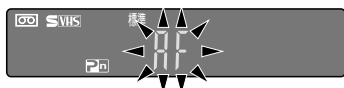

4 もう一度、**テープリフレッシュ(長押し)** を約2秒以上押し続ける

テープリフレッシュ動作が始まります。(→右記)

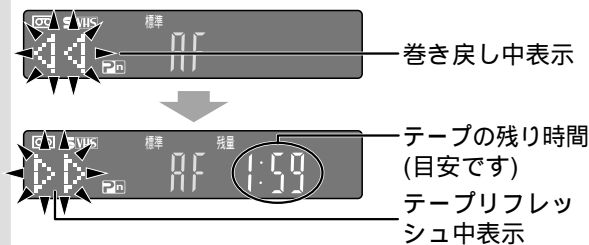

テレビ画面

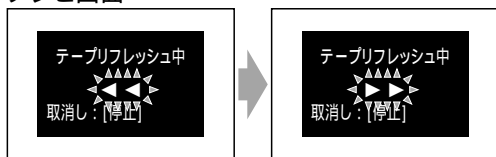

途中でやめる

停止 を押し。

テープリフレッシュ動作中に押すと、止めたところまで消去されています。

テープリフレッシュの動作

1. テープを始端まで巻き戻す。
2. 始端から早送りしながら、録画された内容を消去していく。
3. 終端まで消去すると、始端まで巻き戻して停止する。

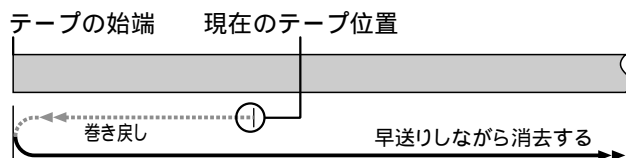

120分カセットで約17分かかります。(目安です)

誤消去防止用の「つめ」を折り取っているカセットは、テープリフレッシュできません。

本機でプログラムナビ機能[入]にして予約録画したカセットを消去するとき必ず手順1で **PN** を点灯させてください。

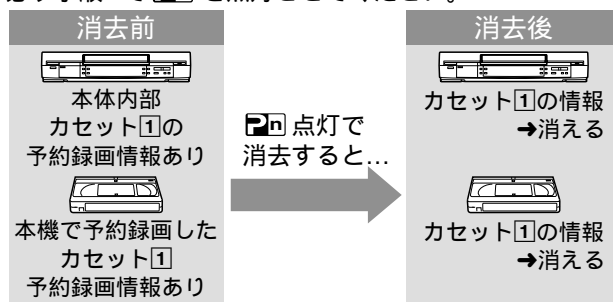

PN を消して消去すると、本体内部は消去したカセットの情報が残ったままになってしまいます。

他機(本機以外の当社製「プログラムナビ機能」付ビデオ)で予約録画したカセットを消去するとき必ず手順1で **PN** を消してください。

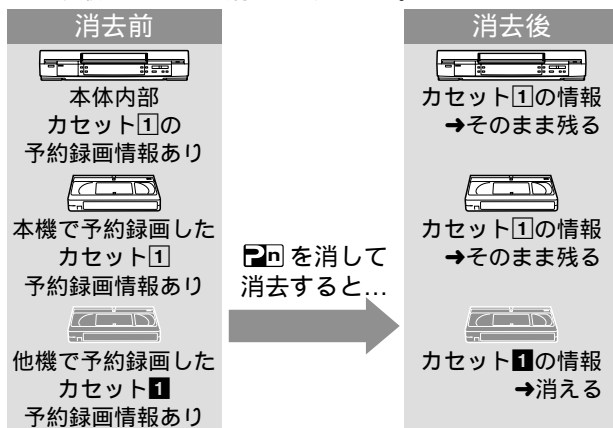

PN を点灯させて消去すると、本体内部は、本機で録画したカセット番号(例では①)の情報も消えてしまいます。

ヒント

モード設定(→54)の[テープ長さ]を正しく合わせておかないと、テープの残り時間が正しく表示されません。テープリフレッシュした後に再生動作をしたとき、テープカウンターの数字が動くことがありますが、そのまま新しく番組などを録画しても影響ありません。

頭出しして番組を探す

本機で録画を行うと、録画の開始点で頭出し信号が自動的に記録されます。

この頭出し信号を利用して番組の最初の部分をさがし出し、指定した開始点から自動的に再生を始めます。

準備 **ビデオ/テレビ/BS/(CS)** を[ビデオ]にする。

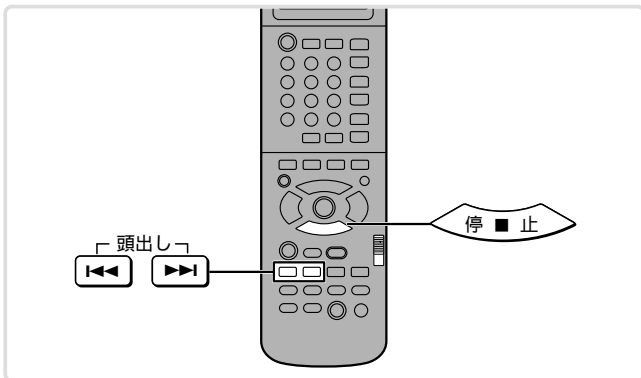

操作 停止または再生中に、見たい番組がある方向の頭出し **◀▶** を押す

早送り(巻き戻し)を始め、番組をさがし始めます。続けてボタンを押すことで、探す番組が変更できます。(下記ヒント参照)
番組を見つけると、そこから自動的に再生を始めます。

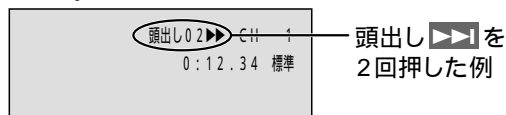

途中でやめる

停止 を押す。

ヒント

頭出しする番組の指定のしかた

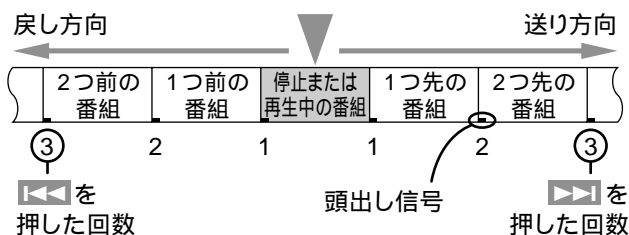

最大20番組先までの番組が指定できます。

ボタンを押すすぎたときは、反対方向のボタンを押してください。

頭出し信号どうしの間隔が短いときは、正しさがせないことがあります。録画は15分以上(5倍モード時は約25分以上)行ってください。

以下のときに、頭出し信号が記録されます。

- ・録画 または 録画/終了時刻予約 を押して録画を始めたとき。(録画の一時停止を解除して録画を再開したときは記録されません)
- ・予約録画が始まったとき。
- ・デジタル放送予約録画が始まったとき。
- ・録画中に、リモコンの録画 を押したとき。

次々に頭出しして番組を探す(快速イントロサーチ)

本機で録画を行うと、録画の開始点で頭出し信号が自動的に記録されます。

この頭出し信号を利用して番組の最初の部分をさがし出し、次々に早送り再生をしていきます。

準備 **ビデオ/テレビ/BS/(CS)** を[ビデオ]にする。

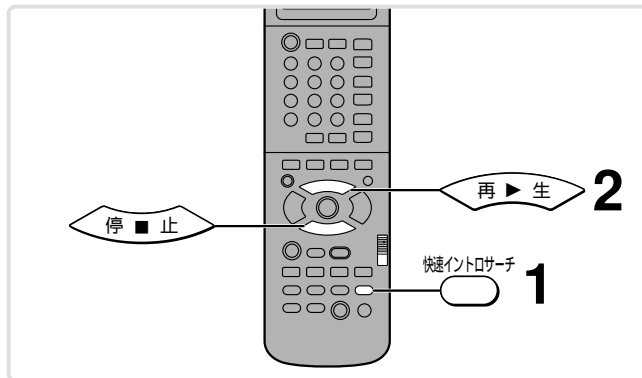

1 停止または再生中に、**快速イントロサーチ** を押す

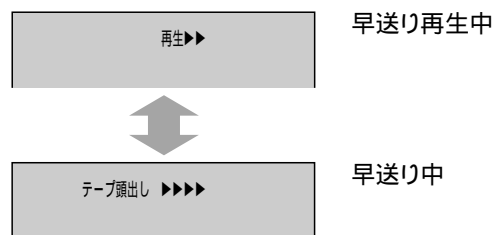

2 見たい番組が見つかったら、**再生** を押す

途中でやめる

停止 を押す。

快速イントロサーチの動作

1. テープを始端まで巻き戻す。
2. 始端から、約10秒間の早送り再生をする。
3. 早送り再生をやめ、ふつうの早送りをしながら次の頭出し信号を探す。
4. 頭出し信号を見つけると、そこから約10秒間の早送り再生をする。

テープの終端まで、3~4を繰り返します。

終端まで来ると始端まで巻き戻し、停止します。

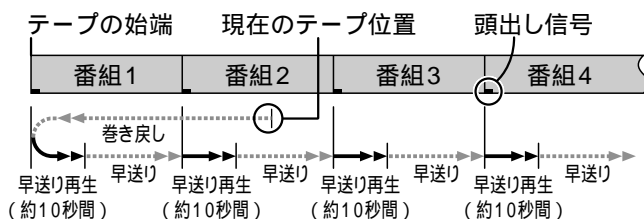

便利機能

高速で早送り/巻き戻し再生する(スピードサーチ)

通常再生の約15倍速(標準)、約50倍速(3倍)で見ることができます。(音声は出ません)

準備 ビデオ/テレビ/BS/(CS)を[ビデオ]にする。

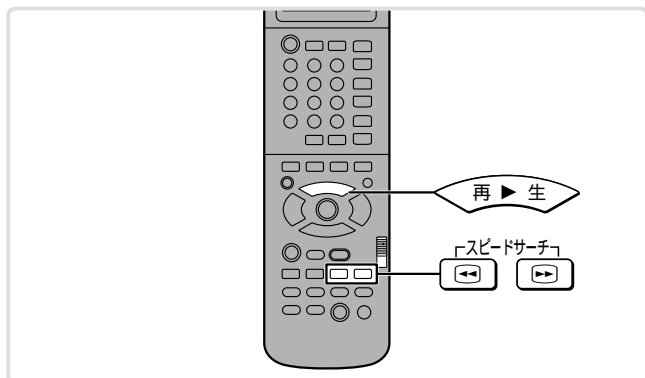

操作 スピードサーチ(◀▶)を押す

- ▶: 早送り方向
- ◀: 巻き戻し方向



通常再生に戻す

再生▶を押す。

ヒント

5倍モードで録画された部分はブルーバック画面になり、見ることはできません。

速度は切り換えることができます。

スピードサーチが始まったあと、同じ方向のボタンを押すごとに、下記のように速度が切り換わります。

標準：約15倍速 約10倍速

3倍：約50倍速 約30倍速

15倍速(50倍速)時に画像が乱れるときは、10倍速(30倍速)に切り換えてご覧ください。

お使いになるテレビによっては、画像が乱れることがあります。

早送り/巻き戻し再生中のテープ位置によっては、速度が多少変わることがあります。

いろいろな項目の(モード設定)

いろいろな項目をモード設定画面で変更することができます。

準備 ビデオ/テレビ/BS/(CS)を[ビデオ]にする。

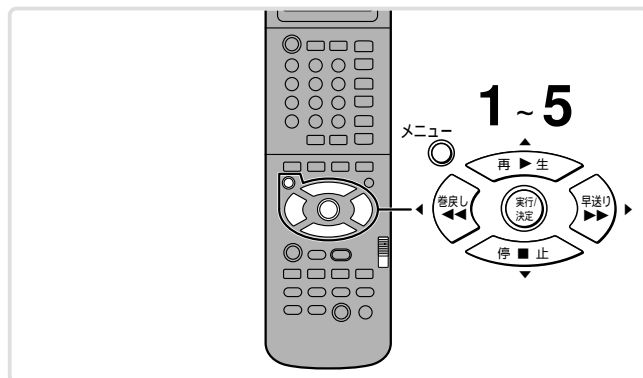

1 メニューを押す

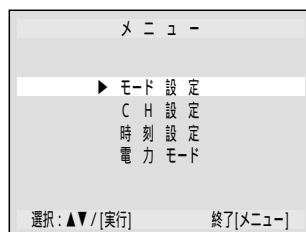

2 モード設定が選ばれている状態で、

実行/決定を押す

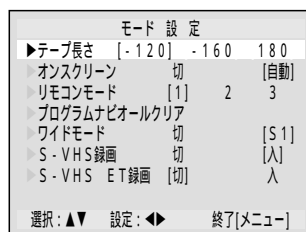

3 ▲(再生)▼(停止)で設定したい項目を選ぶ

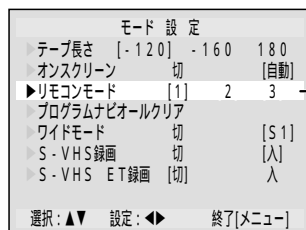

リモコンモードを選んだ例

4 ◀(巻き戻し)▶(早送り)で設定する

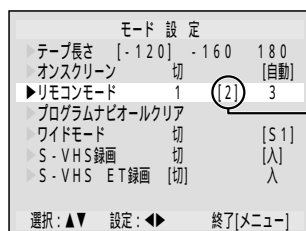

2を選んだ例

5 メニューを押す

設定を変更する

モード設定の項目

テープ長さ

▶ - 120(工場出荷時)

T120(120分)、TC20(VHS)・20分)カセットや、それより短いものを使うとき。

▶ - 160

T140(140分)、T160(160分)、TC30(VHS)・30分)カセットを使うとき。

▶ 180

T180(180分)カセットや、それより長いものを使うとき。

ⓓVHSカセットのときは、どの位置に設定しても正しく残量などが表示されません。

オンスクリーン

▶切

テレビ画面に表示を出さないようにするとき。

▶自動(工場出荷時)

操作をしたときなどに、約5秒間だけテレビ画面に表示を出すとき。

リモコンモード(詳しくは→右記)

▶1(工場出荷時)

通常はこの位置。

▶2

複数の当社製ビデオを同じ場所で使うとき。

▶3

複数の当社製ビデオを同じ場所で使うとき。

プログラムナビオールクリア

すべてのプログラムナビのリストを消去するとき。

◀(巻戻し)▶(早送り)を押し、[実行]を表示させたあと、[実行/決定]を押してください。

ワイドモード

▶切

テレビのS映像入力端子に接続したとき。

▶S1(工場出荷時)

テレビのS1映像入力端子に接続したとき。

ワイドモードの映像をテレビに送ると、テレビの画面が自動的にフルモードに切り換えられます。

S-VHS録画

▶切

S-VHSカセットにVHS方式で録画するとき。

▶入(工場出荷時)

S-VHSカセットにS-VHS方式で録画するとき。(通常はこの位置)

S-VHS ET録画

▶切(工場出荷時)

VHSカセットにS-VHSの画質で録画しないとき。

▶入

VHSカセットにS-VHSの画質で録画するとき。

複数の当社製ビデオを使うために(リモコンモード)

複数の当社製ビデオを同じ場所でお使いの方は、機種別にリモコンモードを変えておくことと別々に操作できます。

当社製ビデオのほとんどが共通したリモコン方式のため、再生などの操作すると、本機以外の別のビデオにも影響してしまいます。このときは、下記の操作でリモコンモードを変更してください。

通常は工場出荷時のまま[リモコンモード1]でお使いください。(当社製ビデオが本機しかないときなど)

本体のモードを変更する

→左ページの手順でリモコンモード[1]、[2]、[3]のいずれかを選んでください。

リモコンのモードを変更する

準備

ビデオ/テレビ/BS/(CS)を[ビデオ]にする。

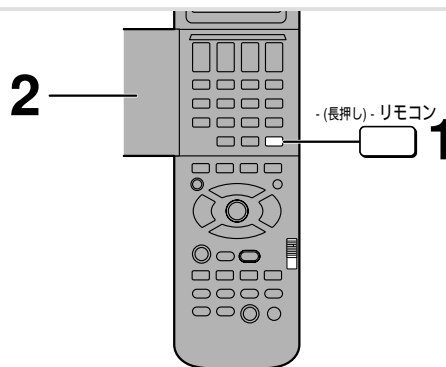

1 リモコン(長押し)を約2秒以上押し続け、リモコンモードを選ぶ

押すごとに、“1” “2” “3”と変わります。



2 ふたを閉じる

操作できずに、本体表示窓に下図のような表示が出る

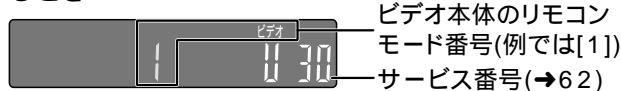

本体とリモコンのリモコンモードが異なっていますので、操作できません。

リモコン側のモードを本体に合わせてください。複数の当社製ビデオを同じ場所でお使いのとき、本機を操作すると別のビデオに上図のような表示が出る場合があります。このとき別のビデオが録画中や予約録画の待機状態などになっていても影響はありません。この表示は約3秒間表示され、その後元の状態に戻ります。

便利機能

時刻を合わせ直す (時刻設定)

時刻が合っていないときは、下記の方法で合わせ直してください。

準備 ビデオ/テレビ/BS/(CS)を[ビデオ]にする。

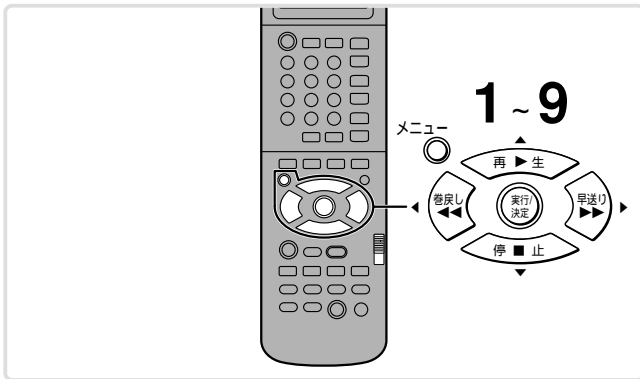

1 メニューを押す

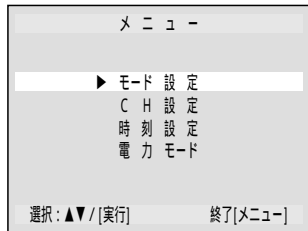

2 ▲(再生)▼(停止)で[時刻設定]を選び、実行/決定を押す

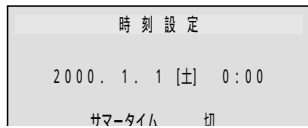

3 ▲(再生)▼(停止)で時刻を合わせる 24時間表示です。 押し続けると30分単位で変わります。

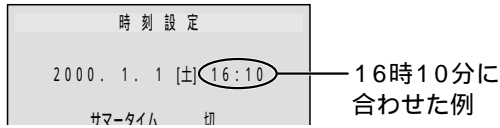

4 ▶(早送り)で[サマータイム](右記)を選び、▲(再生)▼(停止)で設定する



5 ▶(早送り)で[自動時刻CH]を選び、▲(再生)▼(停止)でNHK教育テレビに合わせる 表示チャンネルで合わせてください。

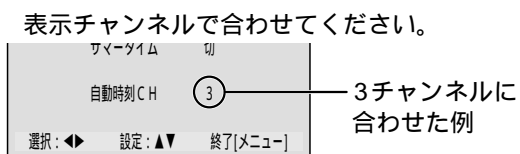

6 ▶(早送り)で[年]を選び、▲(再生)▼(停止)で合わせる 西暦1988~2087年までです。



7 ▶(早送り)で[月]を選び、▲(再生)▼(停止)で合わせる



8 ▶(早送り)で[日]を選び、▲(再生)▼(停止)で合わせる



9 メニューを押す

自動時刻合わせ機能について

[自動時刻CH]をNHK教育テレビに合わせておくと、本機が毎日7、12、19時に時報が放送されるかどうかを確認します。そのときに時報が放送されると、それに合わせて誤差を自動修正します。2分以内の誤差が修正されます。次のようなときは働きません。

- ・[自動時刻CH]を[ー]にしているとき。(自動時刻合わせ機能が働いていない状態)
- ・時報が放送される時刻に電源が入っているとき。
- ・時報のバックに音楽が流れているとき。
- ・「ポッポッポーン」の「ポーン」のみの時報のとき。

[自動時刻CH]を[自動]にすると、本機が自動的にNHK教育テレビをさがし出します。(地域により、さがし出すまでに数週間かかることもありますので、あらかじめご自分でNHK教育テレビに合わせておくことをおすすめします)電源コードを抜いた後や停電した後などは、自動時刻合わせ機能が働いていない状態になります。

サマータイム機能について

[入]にすると時刻を1時間すすめます。[切]にすると元に戻ります。将来、サマータイムが実施されたときにお使いいただけます。現在は[切]にしておいてください。(2001年4月現在)

不要な電力消費をおさえる

(電力モード設定)

不要な電力の消費をおさえることができます。

準備 **ビデオ/テレビ/BS/(CS)**を[ビデオ]にする。

電力モード設定の項目

時刻表示

▶切

電源が[切]のときや、予約録画の待機中に本体表示窓の表示をすべて消すとき。

電源が[切]のときや、予約録画の待機中の消費電力を約0.3ワットにすることができます。
(表示させているときに比べて約80%の節電になります)

何も表示されていないときでも、**時計/残量**で時刻表示を確認したり、予約録画の待機中は**確認**で予約内容を確認したりすることなどはできます。

▶入(工場出荷時)

電源が[切]のときや、予約録画の待機中に本体表示窓の表示を現在時刻にするとき。

自動電源 切

▶切

「自動電源 切」機能を働かせないとき。

▶2H

約2時間以上何も操作をしなかったときに、自動的に電源を切るとき。

▶6H(工場出荷時)

約6時間以上何も操作をしなかったときに、自動的に電源を切るとき。

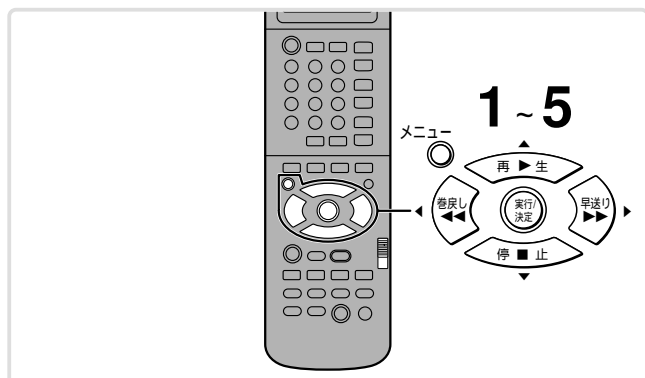

1 **メニュー**を押す

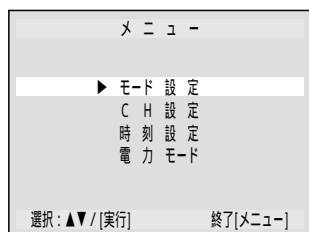

2 **▲(再生)▼(停止)**で[電力モード]を選び、**実行/決定**を押す

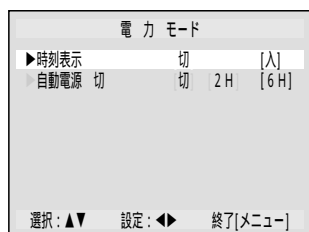

3 **▲(再生)▼(停止)**で設定したい項目を選ぶ

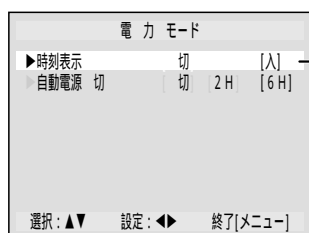

4 **◀(巻戻し)▶(早送り)**で設定する

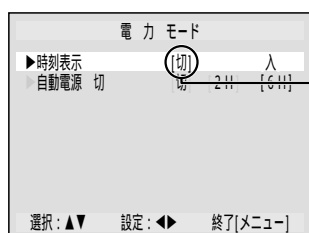



5 **メニュー**を押す

便利機能

故障かな？

修理を依頼される前に、この表で症状を確かめてください。
これらの処置をしても直らないときや、この表以外の症状は、お買い上げの販売店またはお近くの「修理ご相談窓口」(→67)にお問い合わせください。

| 症状 | 調べるところ・原因・対策 | ページ |
|-----------------------------|---|---------------|
| 電源 | | |
| 電源プラグをコンセントに差し込んでいるのに操作できない | <p>予約録画の待機中になっている。(本体表示窓に“予約”が表示されている)</p> <p>タイマー切/入 を押し、“予約”表示を消す。</p> <p>各種安全装置が働いていることがあります。</p> <ol style="list-style-type: none"> 1. ビデオ電源 を押し、電源を切る。 2. 電源プラグをコンセントから抜き、約5分後再び差し込む。 3. ビデオ電源 を押し、電源を入れる。(直ることがあります) | 41 - |
| 自動的に電源が切れた | <p>電力モード設定の[自動電源 切]が働いている。(不要な電力の消費をおさえます)</p> <p>ビデオ電源 を押し、電源を入れる。</p> <p>[自動電源 切]機能を働かせないようにするには、電力モード設定の[自動電源 切]を[切]にする。</p> <p>各種安全装置が働いていることがあります。</p> <p>ビデオ電源 を押し、電源を入れる。</p> | 57 - |
| 接続・設置 | | |
| 本機を接続したら、テレビの映りが悪くなった | <p>テレビと本機に電波を分配したためです。</p> <p>ブースター(市販品)などを使うと改善されることがあります。(効果がないときは、お買い上げの販売店にご相談ください)</p> | - |
| テレビに本機の画面が出ない | <p>映像・音声コードで接続したとき</p> <p>テレビの入力を切り換えていない。</p> <p>[ビデオ1]など、本機を接続した入力に切り換える。</p> <p>映像・音声コードで接続していないとき</p> <p>ビデオ専用チャンネルを選んでいない。</p> <p>メニュー を約5秒以上押し続け、ビデオチャンネル ▲▼ でビデオ専用チャンネル“CH 1”または“CH 2”を選ぶ。</p> <p>テレビ側で1または2チャンネルを調整してみる。</p> <p>(テレビの説明書もお読みください)</p> | 18 18 - |
| カセット | | |
| カセットが入らない | <p>電源プラグがコンセントから外れている。</p> <p>テープの見える面を上に入れていない。</p> | 15 25 |
| カセットが取り出せない | <p>予約録画の待機中、または実行中になっている。(本体表示窓に“予約”が表示されている)</p> <p>どうしても取り出したいときは、タイマー切/入 を押し、“予約”表示を消す。</p> <p>録画中になっている。</p> <p>どうしても取り出したいときは、停止■ を押し、録画をやめる。</p> <p>各種安全装置が働いていることがあります。</p> <ol style="list-style-type: none"> 1. ビデオ電源 を押し、電源を切る。 2. 電源プラグをコンセントから抜き、約5分後再び差し込む。 3. ビデオ電源 を押し、電源を入れる。 4. ▲取出し を押す。 <p>上記の操作を2～3回繰り返してみてください。</p> <p>それでも取り出せないときは、お買い上げの販売店にご相談ください。</p> | 41 30 - |

| 症 状 | 調べるところ・原因・対策 | ページ |
|--|---|--------------|
| 再 生 | | |
| 再生できない | ▶ DVHS カセットでも、S-VHS、VHS方式で録画されたものは再生できませんが、D-VHS(デジタル)方式で録画されていると再生できません。 他のテレビ方式(PAL、SECAMなど)で録画されたカセットは、再生できません。 | 26 - |
| 静止画、スロー再生すると画面が乱れる | ▶ 5倍モードで録画したカセットを静止画、スロー再生すると乱れますが、故障ではありません。 | 26 |
| 早送り(巻き戻し)、静止画、スロー再生が自動的に解除された | ▶ 早送り(巻き戻し)、スロー再生は、約10分で解除されます。 静止画再生は、約5分で解除されます。(テープとビデオヘッドの保護のためです) | 26 |
| 再生画面がチラチラする | ▶ ビデオヘッドが汚れている。 ビデオヘッドクリーナー(別売)でクリーニングする。 ビデオヘッドが磨耗している。 ビデオヘッドの交換が必要です。お買い上げの販売店にご相談ください。 テープが古い、またはいたんでいる。 | 29 - 8 |
| 再生画面がブルーバックになる | ▶ テープの未録画部分、または記録状態の悪い部分を再生している。 汚れたり、いたんだりしたテープを使うと、故障してブルーバック画面になることがあります。 このときは、お買い上げの販売店にご相談ください。 | - - |
| 再生画面が上下にゆれる | ▶ テレビの垂直同期を調整してみる。 (調整方法については、テレビの説明書をお読みください。またはお買い上げの販売店にご相談ください) | - |
| 録 画 | | |
| 録画できない | ▶ カセットの誤消去防止用の「つめ」が折れている。 「つめ」の折れていないカセットを使う。 | 25 |
| テレビ番組が録画できない | ▶ 録画したい番組が放送されているチャンネルを選んでいない。 ビデオチャンネル   などで選ぶ。 | 30 |
| S-VHS録画ができない | ▶ モード設定の[S-VHS録画]が[切]になっている。 [入]にする。 | 54 |
| S-VHS ET録画ができない | ▶ モード設定の[S-VHS ET録画]が[切]になっている。 [入]にする。 5倍モードにしている。 5倍モードでS-VHS ET録画することはできません。 | 33・54 30 |
| DVHS カセットを使っても、D-VHS(デジタル)方式で録画できない | ▶ 本機では録画できません。 | 30 |

故障かな？ (つづき)

| 症 状 | 調べるところ・原因・対策 | ページ |
|-----------------------------|---|----------------------|
| 予 約 録 画 | | |
| Gコード予約ができない | <p>ガイドチャンネルが正しく設定されていない。 ガイドチャンネルを正しく設定する。</p> <p>複数のチャンネルポジションに、同じガイドチャンネルが設定されている。 ガイドチャンネルを正しく設定する。また、不要なチャンネルは削除する。</p> <p>時刻が合っていない。</p> | 22・23 22~24 56 |
| 予約録画が正しくできない | <p>予約内容(予約チャンネルや開始、終了時刻など)が間違っている。 予約内容を確認し、間違っているときは変更する。</p> <p>予約録画の待機状態になっていない。 (本体表示窓に“予約”が表示されていない) タイマー切/入を押し、“予約”を表示させる。</p> <p>予約録画の時間帯が重なっている。 重ならないように予約する。</p> <p>時刻が合っていない。</p> | 40 41 - 56 |
| 予約録画中に電源が切れた | <p>テープの終端になると、途中で録画を終了し電源を切ります。 予約した番組よりも余裕のあるカセットを入れる。</p> | - |
| 停止 を押ししても、予約録画が終わらない | <p>タイマー切/入を押し、本体表示窓の“予約”を消す。 (録画が終わり、電源を入れたときの状態になります)</p> | 41 |
| 予約録画が終わっても、予約内容が消えない | <p>毎日・毎週予約のときは消えません。</p> | 36 |
| 編 集 | | |
| 本機を再生機にして編集すると、画質が劣化した | <p>デジタル3次元NRが働いている。 3次元を押し、[3次元DNR 切]を選んでから編集する。</p> | 28 |
| テープに黒い帯状のノイズが録画された | <p>再生側ビデオがテレビに近いために、テレビからの妨害を受けている。 再生側のビデオをテレビから離す。</p> | 47 |
| 編集できない | <p>正しく接続していない。 録画機側で、再生機を接続した外部入力チャンネル[L1]または[L2]を選んでいない。</p> | 47 47 |
| 編集後の映像が、乱れたり、色合いが悪くなったりする | <p>コピーガードがかかっている。 市販されているビデオソフト(レンタルビデオも含む)などには、違法な複製を防ぐためのコピーガードがかかっているものがあります。 コピーガードのかかった映像は正しく録画できません。</p> | 47 |
| 音 声 | | |
| 聞きたい音声がかえらない | <p>正しい音声を選んでいない。 音声切換を数回押し、聞きたい音声を選ぶ。</p> | 48 |
| 音声がステレオではない | <p>ステレオ音声を選んでいない。 音声切換を数回押し、テレビ画面に“左右”を表示させる。</p> <p>映像・音声コードで接続していない。(このときは常にモノラル音声になります)</p> | 48 15 |
| ステレオ音声がブツブツと聞こえる | <p>トラッキングがずれている。 トラッキング調整をする。</p> <p>再生中のテープに傷などが付いている。</p> | 29 - |

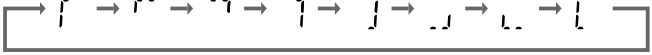
| 症 状 | 調べるところ・原因・対策 | ページ |
|---------------------------|--|----------------------------------|
| 表 示 | | |
| テープカウンター表示の値が動かない | <p>テープの未録画部分では、値は動かずに秒表示の部分が下記のようになります。</p>  <p>汚れたり、いたんだりしたテープを使って本機が故障したときも、上図のような表示になることがあります。 このときは、お買い上げの販売店にご相談ください。</p> | - |
| 本体表示窓の時刻表示が“0:00”で点滅している | 時刻が合っていない。 時刻を合わせ直す。 | 56 |
| 電源を切ったら、本体表示窓の表示が消えた | 電力モード設定の[時刻表示]が[切]になっている。 (不要な電力の消費をおさえるための機能です) | 57 |
| リモコン | | |
| 本機が操作できない | <p>ビデオ/テレビ/BS/(CS)が[ビデオ]になっていない。 予約録画の待機中になっている。(本体表示窓に“予約”が表示されている) タイマー 切/入を押し、“予約”表示を消す。</p> <p>本体とリモコンモードが合っていない。 リモコンモードを合わせ直す。</p> <p>電池が消耗している。 新しい電池と交換する。 (リモコン表示部は点灯していても、操作できないときがあります)</p> <p>本体のリモコン受信部に向けて操作していない。 リモコンと本体の間に障害物などがある。</p> | 11 41 55 14 14 14 |
| テレビが操作できない | <p>ビデオ/テレビ/BS/(CS)が[テレビ]になっていない。 テレビメーカー番号が合っていない。 正しい番号に合わせる。 (メーカーや機種により、操作できないことがあります)</p> | 12 17 |
| BSデジタル/CSデジタルチューナーが操作できない | <p>ビデオ/テレビ/BS/(CS)が[BS/(CS)]になっていない。 BSデジタル/CSデジタルチューナーメーカー番号が合っていない。 正しい番号に合わせる。 (メーカーや機種により、操作できないことがあります)</p> | 13 45 |

故障かな？ (つづき)

自己診断表示機能

本機は異常の状態をお知らせする自己診断表示機能を持っています。

本機の設置中や使用中に異常を検出すると、本体表示窓に下表のサービス番号を表示します。

サービス番号は、例えば“H01”のように、英文字と2ケタの数字で表示されます。

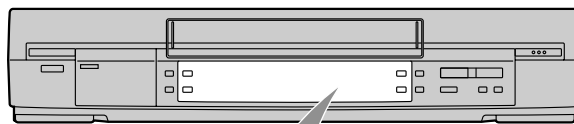

| サービス番号 | 本機の状態 | 対応のしかた | ページ |
|--------|--|--|-------|
| U11 | ビデオヘッドが汚れている | ▶ ビデオヘッドをクリーニングする。 | 29 |
| U30 | リモコンモードが異なっている | ▶ リモコンモードを合わせる。 | 55 |
| H F | 異常と思われます (H、F以降の数字は、本機の状態によって変わります) | ▶ 「故障かな？」の項目に従って点検してください。 それでもサービス番号が消えないときは、お買い上げの販売店、または最寄りの修理ご相談窓口へ修理を依頼してください。なお、修理のご依頼の際には、「サービス番号、H01」などお知らせください。 | 58~61 |

Q&A

本機の操作で疑問に思われることがあれば、この表を参考にしてください。

| Q | A | ページ |
|---|--|-------------|
| 電 源 | | |
| 転居先で使えるか? | ▶ 日本国内であれば使えます。 転居先で受信チャンネルを正しく設定し直してください。 | 19~24 |
| 接 続 | | |
| モノラルテレビと接続したいが? | ▶ ステレオ モノラルの映像・音声コード(別売)をお使いください。 | 15 |
| 映像・音声コードのプラグや接続端子が色分けされているのは? | ▶ プラグと端子の色を合わせて接続するようになっています。 (黄=映像、白=左音声、赤=右音声、黒または白=モノラル音声) | 15 |
| カセット | | |
| DVHSカセットを使って、録画・再生できるか? | ▶ できます。ただし、DVHSカセットを使っても、S-VHS方式で録画されます。 D-VHS(デジタル)方式で録画されたDVHSカセットは再生できません。 | 30 25・26 |
| SVHSまたはVHSカセットを使って、録画・再生できるか? | ▶ カセットアダプター(別売)を使えばできます。 8ミリビデオカセット、デジタルビデオカセットは使えません。 | - - |
| 再 生 | | |
| 海外で録画したカセットを再生できるか? | ▶ 同じNTSC方式のSP(標準)、またはEP(3倍)で録画されたものならできます。 | - |
| 本機の5倍モードで録画したカセットを他のビデオで再生できるか? | ▶ できません。 5倍モードで録画されたカセットは、本機でお楽しみください。 | 30 |
| 本機でS-VHSまたはS-VHS ET録画したカセットを他のビデオで再生できるか? | ▶ S-VHSビデオ、SQPB(S-VHS簡易再生)機能付きVHSビデオならできます。(機種によっては再生できないものがあります) | - |
| 録 画 | | |
| 録画中に、ステレオ放送の左または右音声のみ(2カ国語放送の主または副音声のみ)に切り換えて聞くことはできるか? | ▶ できます。 音声切換で聞きたい音声を選んでください。 | 48 |
| ステレオ放送の左または右音声のみ(2カ国語放送の主または副音声のみ)を録音できるか? | ▶ できません。 再生時に、音声切換で聞きたい音声を選んでください。 | 48 |
| VHF/UHF放送の録画中に、テレビでBS放送を見ることはできるか? | ▶ BSチューナー内蔵テレビであれば、見ることができます。 | - |
| 予約録画 | | |
| 予約録画は予約した順番に行われるのか? | ▶ 予約内容の日付・時刻順に行われます。 | - |
| 予約録画が始まるまでの間、他のカセットを見ることができるか? 予約録画の待機中に、カセットを入れ替えることができるか? | ▶ 予約録画の待機状態を解除しないとできません。 タイマー切入を押し、本体表示窓の“予約”を消してから操作してください。 | 41 |
| テレビの電源は入れていなくてもいいのか? | ▶ 切・入どちらでも予約録画には影響ありません。 | - |

別売品のご紹介

本書で紹介させていただいている別売品の一例です。

印の付いているものは、サービスルート扱いなどをご用意しております。

品番、メーカー希望小売価格は、2001年4月現在のものです。また、消費税や工事代などは含まれておりません。

| 品名 | 品番 | メーカー希望小売価格 | 特記事項 |
|-------------------------|------------|------------|---------------|
| ビデオヘッドクリーナー | VFK0923FM | 3,000円 | 乾式、使用回数180回 |
| | VFK0923FS | 1,800円 | 乾式、使用回数30回 |
| カセットアダプター | VW-TCA7 | 3,000円 | |
| 映像・音声コード (ステレオ ステレオ) | RP-CVP3G05 | 1,150円 | 0.5 m |
| | RP-CVP3G10 | 1,300円 | 1.0 m |
| | RP-CVP3G15 | 1,400円 | 1.5 m |
| | RP-CVP3G20 | 1,500円 | 2.0 m |
| | RP-CVP3G30 | 1,700円 | 3.0 m |
| 映像・音声コード (ステレオ モノラル) | RP-CVP2G10 | 1,200円 | 1.0 m |
| | RP-CVP2G20 | 1,400円 | 2.0 m |
| | RP-CVP2G30 | 1,600円 | 3.0 m |
| S映像コード | RP-CVS0G10 | 900円 | 1.0 m |
| | RP-CVS0G20 | 1,200円 | 2.0 m |
| | RP-CVS0G30 | 1,300円 | 3.0 m |
| 75 同軸ケーブル | VUA7051 | 400円 | 1.4 m |
| V・U分波器 | VUA7052F | 800円 | |
| V・U混合器 | VUA7053 | 600円 | |
| 75 アンテナプラグ | VSQ1035 | 300円 | VHF/UHF入力端子専用 |
| アンテナプラグ | VUA7050 | 300円 | |

仕様

| | |
|------|--|
| 電 源 | AC 100 V \pm 10 %, 50/60 Hz \pm 0.5 % |
| 消費電力 | 動作時：約15 W 待機時：約1.3 W* (時刻表示点灯時：約1.5 W、時刻表示消灯時：約0.3 W) |

* 省エネ法に定める計算式による待機時消費電力値を示す。

| | |
|---------------|--|
| 録画方式 | S-VHS規格 |
| テープ速度 | 33.35 mm/秒(標準)、11.12 mm/秒(3倍) |
| 使用カセット | S-VHS/VHSビデオカセット |
| 録画時間 | 最大9時間(ST-180使用：3倍の場合) |
| 早送り・巻き戻し時間 | 約1分(ST-120使用の場合) |
| 映像方式 | |
| テレビジョン方式 | NTSC方式、525本、60フィールド |
| 入力 | 1.0 Vp-p、75 (ピンジャック) |
| 出力 | 1.0 Vp-p、75 (ピンジャック) |
| S映像入力 | Y：1.0 Vp-p、75 |
| (セパレートYC信号) | C：0.286 Vp-p、75 |
| S映像出力 | Y：1.0 Vp-p、75 |
| (セパレートYC信号) | C：0.286 Vp-p、75 |
| 受信チャンネル | VHF： 1～12チャンネル UHF： 13～62チャンネル CATV：C13～C63チャンネル |
| VHF/UHFアンテナ入力 | 75 |
| RFコンバーター出力 | VHF1または2チャンネル |
| 音声方式 | |
| 入力 | 309 mV、47 k (ピンジャック) |
| 出力 | 309 mV、1 k (ピンジャック)、負荷インピーダンス：10 k |
| トラック数 | 3トラック(ハイファイ：2トラック、ノーマル：1トラック) |
| ハイファイ音声特性 | ダイナミックレンジ：90 dB以上 ワウフラッター： 0.005 %以下 周波数特性： 20 Hz～20 kHz |
| 許容動作温度 | 5～40 |
| 許容動作湿度 | 35～80 % |
| 時計部 | クォーツ制御、24時間、デジタル表示 |
| 本体外形寸法 | 約幅430×高さ87×奥行285 mm |
| 本体質量 | 約3.5 kg |

保証とアフターサービス

よくお読みください

修理・お取り扱い・お手入れ
などのご相談は...

まず、お買い上げの販売店へ
お申し付けください

転居や贈答品などでお困りの場合は...

修理は、サービス会社・販売会社の「修理ご相談窓口」へ！

その他のお問い合わせは、「お客様ご相談センター」へ！

保証書(別添付)

お買い上げ日・販売店名などの記入を必ず確かめ、お買い上げの販売店からお受け取りください。よくお読み
のあと、保存してください。

保証期間：お買い上げ日から本体1年間

修理を依頼される時

「故障かな?」(→58~61)に従ってご確認のあと、直らないときは、本体表示窓に「サービス番号」(→62)が表
示されているときはその番号を控えておき、電源プラグを抜いて、お買い上げの販売店へご連絡ください。

保証期間中は

保証書の規定に従って、出張修理をさせていただきます。

保証期間を過ぎているときは

修理すれば使用できる製品については、ご希望により有料で修理させていただきます。

ただし、ビデオカセットレコーダーの補修用性能部品の最低保有期間は、製造打ち切り後8年です。

注)補修用性能部品とは、その製品の機能を維持するために必要な部品です。

修理料金の仕組み

修理料金は、技術料・部品代・出張料などで構成されています。

技術料 は、診断・故障個所の修理および部品交換・調整・修理完了時の点検などの作業にかかる費用です。

部品代 は、修理に使用した部品および補助材料代です。

出張料 は、お客様のご依頼により製品のある場所へ技術者を派遣する場合の費用です。

修理に関するご相談

ナショナル/パナソニック 修理ご相談窓口

ナビダイヤル  **0570-087-087**
(全国共通番号)

お客様がおかけになった場所から最寄りの修理ご相談窓口
につながります。呼出音の前にNTTより通話料金の目安
をお知らせします。

携帯電話・PHS等からは最寄りの修理ご相談窓口に直接
おかけください。

最寄りの修理ご相談窓口は、次ページをご覧ください。

お取り扱い・お手入れなどのご相談

ナショナル/パナソニック お客様ご相談センター

電話 フリーダイヤル  **0120-878-365**
パナは、365日

FAX フリーダイヤル  **0120-878-236**

365日 / 受付9時~20時

Help desk for foreign residents in Japan

外国人/海外仕様商品(ツーリスト商品他)等ご相談窓口

Tokyo (03)3256-5444 Osaka (06)6645-8787

Open: 9:00 - 17:30 (closed on Saturdays/Sundays/national holidays)

ナショナル/パナソニック
修理ご相談窓口

ナビダイヤル (全国共通番号)  **0570-087-087**

お客様がおかけになった場所から最寄りの修理ご相談窓口につながります。
呼出音の前にNTTより通話料金の目安をお知らせします。
携帯電話・PHS等からは最寄りの修理ご相談窓口へ直接おかけください。

北海道地区

| | | | |
|----|--|----|--|
| 札幌 | 札幌市厚別区厚別南 2丁目17-7 ☎(011)894-1251 | 帯広 | 帯広市西19条南1丁目 7-11 ☎(0155)33-8477 |
| 旭川 | 旭川市2条通2丁目 左1号 ☎(0166)31-6151 | 函館 | 函館市西桔梗589番地241 (函館流通卸センター内) ☎(0138)48-6631 |

東北地区

| | | | |
|----|---------------------------------------|----|--|
| 青森 | 青森市大字ハツ役字矢作 1-37 ☎(017)739-9712 | 宮城 | 仙台市宮城野区扇町 7-4-18 ☎(022)387-1117 |
| 秋田 | 秋田市御所野湯本2丁目 1-2 ☎(018)826-1600 | 山形 | 山形市流通センター 3丁目12-2 ☎(023)641-8100 |
| 岩手 | 盛岡市羽場13地割30-3 ☎(019)639-5120 | 福島 | 福島県安達郡本宮町 字南ノ内65 ☎(0243)34-1301 |

首都圏地区

| | | | |
|-----|---------------------------------|-----|---|
| 栃木 | 宇都宮市御幸町194-20 ☎(028)689-2555 | 千葉 | 千葉市中央区星久喜町172 ☎(043)208-6034 |
| 群馬 | 高崎市大沢町229-1 ☎(027)352-1109 | 東京 | 東京都世田谷区宮坂 2丁目26-17 ☎(03)5477-9780 |
| 水戸 | 水戸市柳河町309-2 ☎(029)225-0249 | 山梨 | 甲府市下飯田2丁目1-27 ☎(055)222-5171 |
| つくば | つくば市花畑2丁目8-1 ☎(0298)64-8756 | 神奈川 | 横浜市港南区日野5丁目 3-16 ☎(045)847-9720 |
| 埼玉 | 桶川市赤堀2丁目4-2 ☎(048)728-8960 | 新潟 | 新潟市東明1丁目8-14 ☎(025)286-7725 |

中部地区

| | | | |
|----|---|-----|--|
| 石川 | 石川県石川郡野々市町 稲荷3丁目80 ☎(076)294-2683 | 名古屋 | 名古屋市長瑞穂区塩入町 8-10 ☎(052)819-0225 |
| 富山 | 富山市寺島1298 ☎(076)432-8705 | 岡崎 | 岡崎市岡町南久保28 ☎(0564)55-5719 |
| 福井 | 福井市開発4丁目112 ☎(0776)54-5606 | 岐阜 | 岐阜県本巣郡北方町 高屋太子2丁目30 ☎(058)323-6010 |
| 長野 | 松本市大字笹賀7600-7 ☎(0263)58-0073 | 高山 | 高山市花岡町3丁目82 ☎(0577)33-0613 |
| 静岡 | 静岡市西島765 ☎(054)287-9000 | 三重 | 久居市森町字北谷1920-3 ☎(059)255-1380 |

近畿地区

| | | | |
|----|---------------------------------------|-----|--|
| 滋賀 | 守山市勝部6丁目2-1 ☎(077)582-5021 | 奈良 | 大和郡山市椎木町404-2 ☎(0743)59-2770 |
| 京都 | 京都市南区上鳥羽石橋町 20-1 ☎(075)672-9636 | 和歌山 | 和歌山市中島499-1 ☎(073)475-2984 |
| 大阪 | 大阪市北区本庄西1丁目 1-7 ☎(06)6359-6225 | 兵庫 | 神戸市中央区琴ノ緒町 3丁目2-6 ☎(078)272-6645 |

中国地区

| | | | |
|----|----------------------------------|----|---|
| 鳥取 | 鳥取市安長295-1 ☎(0857)26-9695 | 岡山 | 岡山県都窪郡早島町 矢尾807 ☎(086)292-1162 |
| 米子 | 米子市米原4丁目2-33 ☎(0859)34-2129 | 広島 | 広島市西区南観音8丁目 13-20 ☎(082)295-5011 |
| 松江 | 松江市西津田2丁目10-19 ☎(0852)23-1128 | 山口 | 山口市鑄銭司 字鑄銭司団地北447-23 ☎(0839)86-4050 |
| 出雲 | 出雲市渡橋町416 ☎(0853)21-3133 | 浜田 | 浜田市下府町327-93 ☎(0855)22-6629 |

四国地区

| | | | |
|----|---|----|---------------------------------|
| 香川 | 高松市勅使町152-2 ☎(087)868-9477 | 高知 | 南国市岡豊町中島331-1 ☎(088)866-3142 |
| 徳島 | 徳島県板野郡北島町 鯛浜字かや108 ☎(088)698-1125 | 愛媛 | 松山市土居田町750-2 ☎(089)971-2144 |

九州地区

| | | | |
|----|---|-----|--------------------------------------|
| 福岡 | 春日市春日公園3丁目48 ☎(092)593-9036 | 熊本 | 熊本市健軍本町12-3 ☎(096)367-6067 |
| 佐賀 | 佐賀市本庄町大字本庄 896-2 ☎(0952)26-9151 | 天草 | 本渡市港町18-11 ☎(0969)22-3125 |
| 長崎 | 長崎市東町1949-1 ☎(095)830-1658 | 鹿児島 | 鹿児島市与次郎1丁目 5-33 ☎(099)250-5657 |
| 大分 | 大分市萩原4丁目8-35 ☎(097)556-3815 | 大島 | 名瀬市矢之脇町10-5 ☎(0997)53-5101 |
| 宮崎 | 宮崎県宮崎郡清武町 下加納366-2 ☎(0985)85-6530 | | |

沖縄地区

| | |
|----|---------------------------------|
| 沖縄 | 浦添市城間4丁目23-11 ☎(098)877-1207 |
|----|---------------------------------|

所在地、電話番号が変更になることがありますので、あらかじめご了承ください。

0101

その他

索引

ア行

| | |
|---------|----|
| 頭出し | 53 |
| 今すぐ再生 | 17 |
| オンスクリーン | 49 |

カ行

| | |
|-----------|----|
| 快速イントロサーチ | 53 |
| ガイドチャンネル | 23 |
| 外部入力録画 | 47 |
| 5倍モード | 30 |

サ行

| | |
|----------------|----|
| サービス番号 | 62 |
| 再生 | 26 |
| 市外局番入力チャンネル設定 | 19 |
| 時刻設定 | 56 |
| 時刻表示(電力モード設定) | 57 |
| 自動CM早送り再生 | 27 |
| 自動電源切(電力モード設定) | 57 |
| 自動巻戻し再生 | 27 |
| 終了時刻予約録画 | 32 |
| 垂直同期調整 | 29 |
| スピードサーチ | 54 |

タ行

| | |
|--------------|----|
| ダビング編集 | 47 |
| チャンネルポジション | 23 |
| テープカウンター表示 | 49 |
| テープ残量表示 | 49 |
| テープ長さ(モード設定) | 55 |
| テープリフレッシュ | 52 |
| デジタル3次元NR | 28 |
| デジタル放送予約録画 | 46 |
| テレビメーカー設定 | 17 |
| 電力モード設定 | 57 |
| トラッキング調整 | 29 |

ナ行

| | |
|-----------|----|
| 2カ国語オート再生 | 48 |
|-----------|----|

ハ行

| | |
|--------------|----|
| ぴったり録画 | 38 |
| ビデオヘッドクリーニング | 29 |
| 標準3倍 | 38 |
| フリーセット予約 | 36 |
| プログラムナビ | 50 |
| ホームターミナル | 16 |

マ行

| | |
|--------------|----|
| 毎日/毎週予約 | 36 |
| マニュアルチャンネル設定 | 22 |
| モード設定 | 54 |

ヤ行

| | |
|------|----|
| 予約延長 | 39 |
|------|----|

ラ行

| | |
|----------------|----|
| リモコンモード(モード設定) | 55 |
| レンタルモード | 28 |
| 録画 | 30 |
| 録画モード | 30 |

アルファベット順

| | |
|--------------------------|-------|
| BSデジタル/CSデジタルチューナーメーカー設定 | 45 |
| BSデジタル/CSデジタル放送 | 44 |
| BS録画 | 42 |
| CATV | 16 |
| CMカット予約 | 38 |
| CMカット録画 | 32 |
| Gコード予約 | 34 |
| S-VHS録画(モード設定) | 55 |
| S-VHS ET録画(モード設定) | 33・55 |

本機を使用できるのは日本国内のみで、外国では電源電圧、放送方式が異なりますので使用できません。
This Video Cassette Recorder set can not be used in foreign country as designed for Japan only.

愛情点検

長年ご使用のビデオカセットレコーダーの点検を！



こんな症状はありませんか

再生しても映像や音が出ない
煙が出たり、異常なおいや音がする
水や異物が入った
時刻表示などに異常がある
テープをいためた
その他の異常や故障がある

このような症状のときは故障や事故防止のため、スイッチを切り、コンセントから電源プラグを抜いて、必ず販売店に点検をご相談ください。

| | | | | |
|----------------------------------|--------|--------|----------|----------|
| 便利メモ おぼえのため 記入されると 便利です | お買い上げ日 | 年 月 日 | 品番 | NV-SV100 |
| | 販売店名 | ☎() - | お客様ご相談窓口 | |
| | | ☎() - | | |

松下電器産業株式会社

AVCネットワーク事業グループ

〒571-8505 大阪府門真市松生町1番4号

システム事業グループ

〒571-8503 大阪府門真市松葉町2番15号

VQT9187

F0301Yt1041 (23000 ©)

