

# Panasonic®

## 取扱説明書 メンズシェーバー

品番 ES-RT20



水洗いOK

保管用

保証書付き



## システムスーマー

- お買い上げいただき、まことにありがとうございます。
- 取扱説明書をよくお読みのうえ、正しく安全にお使いください。
- ご使用前に「安全上のご注意」(6～8ページ)を必ずお読みください。
- 保証書は「お買い上げ日・販売店名」などの記入を確かめ、取扱説明書とともに大切に保管してください。

ES9210RT202 Y1009-10110  
Printed in China

## ▼ 操作の流れ

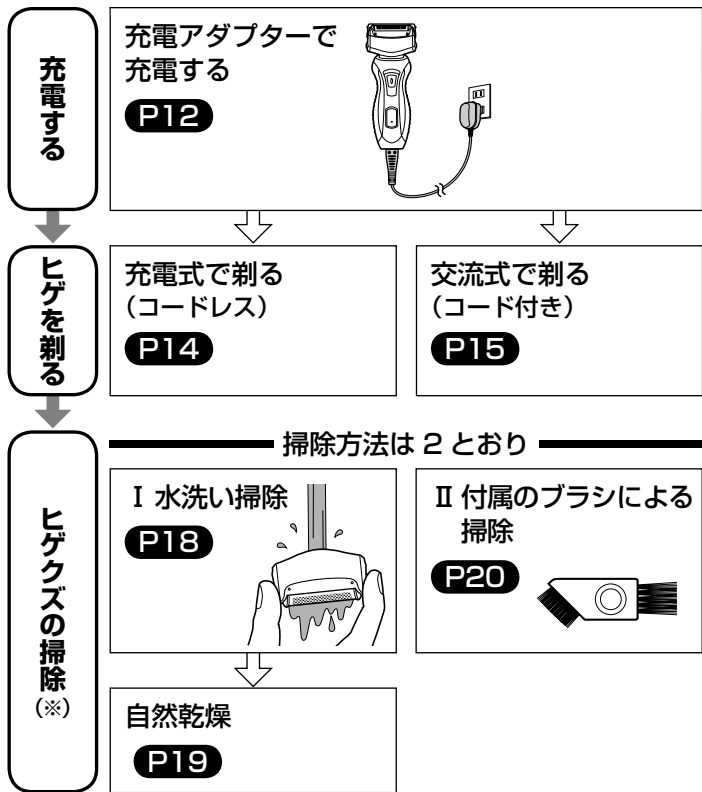

※刃の切れ味を長持ちさせるため、ご使用都度の掃除をおすすめします。

## もくじ

はじめに	4
安全上のご注意	6
各部のなまえ	10
充電する	12
ヒゲを剃る	14
充電式で剃る	14
交流式で剃る	15
正しい使いかた	16
キワソリ刃の使いかた	17
ヒゲクズの掃除	18
[I] 水洗い掃除	18
[II] 付属のブラシによる掃除	20
刃の着脱／交換のしかた	21
困ったときに	22
修理を依頼される前に	22
よくあるご質問	24
お知らせ	24
蓄電池の寿命と交換	24
お手入れ用品・替刃のご購入	25
製品を廃棄するときのお願い	26
定格・仕様	27
保証とアフターサービス	28
パナソニック電工お客様ご相談窓口のご案内	29
保証書	裏表紙

## この商品の特長

### 硬いヒゲも根元から切る ナノエッジ刃



パナソニックの刃研磨テクノロジーで刃先をナノレベルまで鋭角に。濃いヒゲもなめらかにスパッと剃れます。

### フオートヘッド

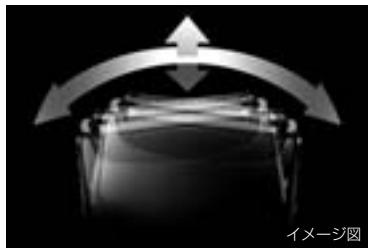

肌の凹凸に追従して、しっかり深剃りできます。

## 交流式での使用・水ぬれについてのご注意

本製品の本体（シェーバー）は水洗いができる防水性能がありますが、安全のために下記のことをご理解いただき、正しくご使用ください。



**警告**

- 充電アダプターは水につけたり、水洗いしない。
- 交流式で使うときは、せっけん剃りや水洗い掃除をしない。  
感電・ショートのおそれがあります。

### 交流式での使用の場合

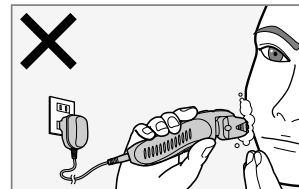
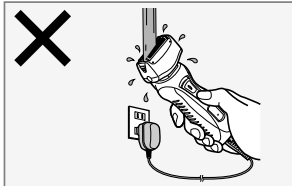

### 水ぬれについて

水ぬれ ○

本体



水ぬれ ✕

充電アダプター

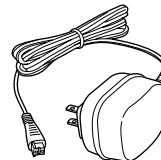

# 安全上のご注意 (必ずお守りください)

人への危害、財産の損害を防止するため、必ずお守りいただくことを説明しています。

■誤った使い方をしたときに生じる危害や損害の程度を区分して、説明しています。

**警告** : 「死亡や重傷を負うおそれがある内容」です。

**注意** : 「傷害を負うことや、財産の損害が発生するおそれがある内容」です。

■お守りいただく内容を次の図記号で説明しています。  
(次は図記号の例です)



してはいけない内容です。



実行しなければならない内容です。

## 警告



必ず守る

- お手入れのときは必ずアダプターをコンセントから抜く。  
抜かないと感電のおそれがあります。
- 必ず交流 100V で使用する。  
守らないと感電・発火のおそれがあります。
- 器具用プラグやアダプターにほこりが付着しないように定期的に掃除する。  
守らないとほこりが付着して湿気などで絶縁不良になり、火災のおそれがあります。
- 必ず専用の充電アダプターで充電する。  
守らないとショート・異常発熱による発火のおそれがあります。

## 警告



必ず守る

- 異常・故障時には直ちに使用を中止する。  
そのまま、使用すると火災・感電・けがに至るおそれがあります。



ぬれ手禁止

- ぬれた手で充電アダプターをコンセントから抜き差ししない。  
感電のおそれがあります。



水ぬれ禁止

- 充電アダプターは水につけたり、水洗いしない。
- 交流式で使うときは、せっけん剃りや水洗い掃除をしない。  
感電・ショートのおそれがあります。



水場使用禁止

- 充電アダプターは風呂、シャワー室で絶対に使用しない。  
感電・発火のおそれがあります。



分解禁止

- 改造はしない。また、分解したり修理しない。  
火災・感電・けがの原因になります。  
修理(電池交換など)はお買い上げの販売店または、パナソニック電工修理ご相談センターにご相談ください。



禁止

- 乳幼児の手の届くところに置かない。  
内刃・ブラシなどの誤飲による事故やトラブルのおそれがあります。
- 充電アダプターがいたんだり、コンセントへの差し込みがゆるいときは使用しない。  
感電・ショート・発火のおそれがあります。
- コードを傷つけたり、破損させたり、加工したり、無理に曲げたり、引っ張ったり、ねじったりしない。  
また、重いものを載せたり、挟み込んだりしない。  
感電・発火のおそれがあります。

<b>⚠ 注意</b>	
<b>!</b> 必ず守る	<ul style="list-style-type: none"> <li>●ご使用前に外刃の破れや変形がないか確認する。外刃に破れや変形があると肌を傷つける原因になります。</li> </ul>
	<ul style="list-style-type: none"> <li>●アダプターを抜くときは、コードを持たずに必ずアダプターを持って抜く。コードを持って抜くと感電・ショートの原因になります。</li> </ul>
	<ul style="list-style-type: none"> <li>●使用時以外は、アダプターをコンセントから抜く。守らないと、絶縁劣化による感電や漏電火災の原因になります。</li> </ul>
<b>⊘</b> 禁止	<ul style="list-style-type: none"> <li>●器具用プラグにピンやゴミを付着させない。感電・ショート・発火のおそれがあります。</li> </ul>
	<ul style="list-style-type: none"> <li>●刃は肌に強く押しつけない。特に唇などに強く押しつけると肌を傷つける原因になります。</li> </ul>
	<ul style="list-style-type: none"> <li>●外刃は強く押さえない。また、使用時に指・爪を外刃にあてない。外刃が破損・変形して肌を傷つける原因になります。</li> </ul>
	<ul style="list-style-type: none"> <li>●内刃の刃部(金属部)は、手でふれない。手を傷つける原因になります。</li> </ul>
	<ul style="list-style-type: none"> <li>●頭髮などには使用しない。ヒゲ剃り以外に使用すると外刃が破損・変形して肌を傷つける原因になります。</li> </ul>
	<ul style="list-style-type: none"> <li>●家族や他人との共用はしない。感染や炎症のおそれがあります。</li> </ul>

## よくあるトラブル原因

ドライヤーやファンヒーターなどで本体を乾燥しないでください

- 部品の変形・故障の原因になります。

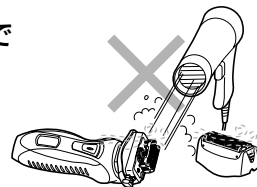

高温場所に放置しないでください

- 故障の原因になります。

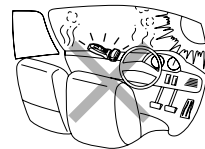

本体はシンナー・ベンジン・アルコールなどではふかないでください

- 故障や部品の割れ・変色などの原因になります。
- 薄めのせっけん液を使ってふいてください。



外刃フレームを取りはずしたまま直射日光のあたる場所で、放置しないでください

- 防水ゴムが劣化し、防水機能が維持できず故障の原因になります。

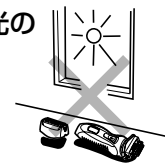

ご使用後は、湿気の少ないところに保管してください

- 浴室などに放置すると本体内部で結露や錆が発生して故障の原因になります。

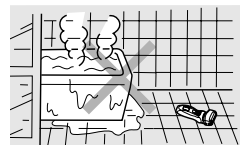

# 各部のなまえ

## 本体

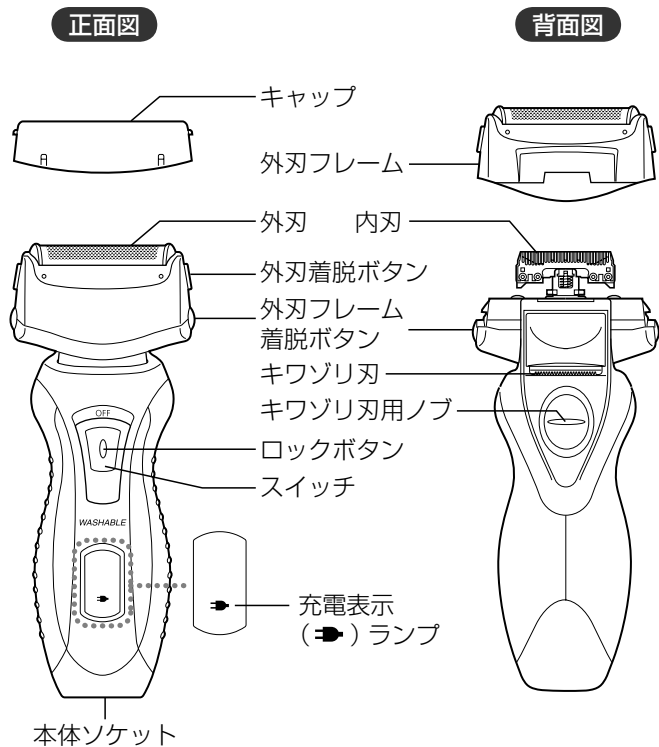

## 充電アダプター

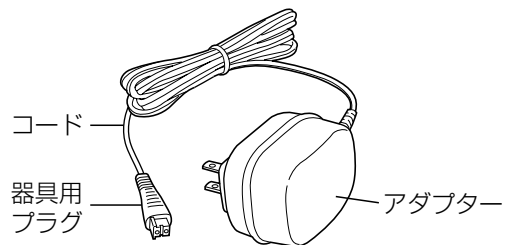

## 付属品

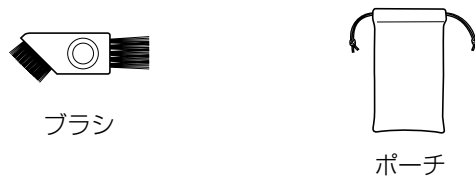

# 充電する

## お知らせ

- 蓄電池の特性上、初めてお使いのときや半年以上使われなかったときは蓄電池の性能が一時的に低下しており、充電開始後数分間、充電表示ランプが点灯しなかったり、使用可能時間が短くなる場合があります。そのような場合は、16時間以上充電を行ってください。

1 本体のスイッチを OFF にする

2 充電アダプターの器具用プラグを本体に接続しコンセントに差す

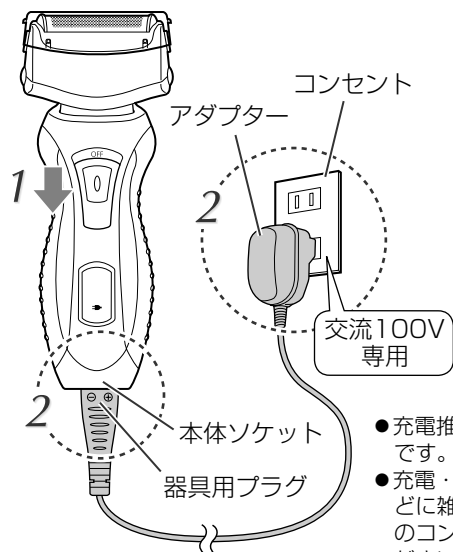

## 確認

本体ソケットに水滴がついていればふき取る。



- 充電推奨温度は0～40℃です。
- 充電・ご使用中、テレビなどに雑音が入るときは、別のコンセントで充電してください。

メモ 蓄電池はニッケル水素電池を使っています。

- 製品廃棄時にニッケル水素電池のリサイクルにご協力をお願いします。P26

3 充電が完了したらアダプターをコンセントから抜く

## 約 8 時間で充電完了

(8時間経過後もランプは赤点灯し続けます。)

### 充電中・充電完了後の表示

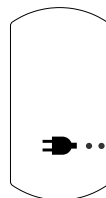

充電中・充電完了後もランプは赤点灯  
(約8時間で充電完了します)

メモ 1回のフル充電で約10日間使用できます。

(毎日1回3分使用で使い切るまで)

※ヒゲの濃さ、肌へあてる力、周囲の温度により使用日数は異なります。

# ヒゲを剃る

## お願い

- 肌に吹き出物や傷があるとき、使用にはご注意ください。
- 外刃を傷めないように保管時には必ずキャップを取りつけてください。

**確認** 剃る前に、刃の破れや変形がないかをチェック

## 充電式で剃る

- 1 ロックボタンを押しながら  
スイッチを上げる (ON にする)

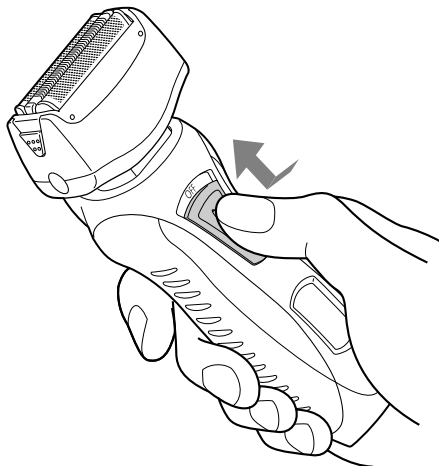

### メモ

- 使用推奨温度は0～40℃です。推奨温度外では動作しないことがあります。

## 交流式で剃る

- 1 充電アダプターの器具用プラグを  
本体に接続しコンセントに差す
- 2 ロックボタンを押しながら  
スイッチを上げる (ON にする)

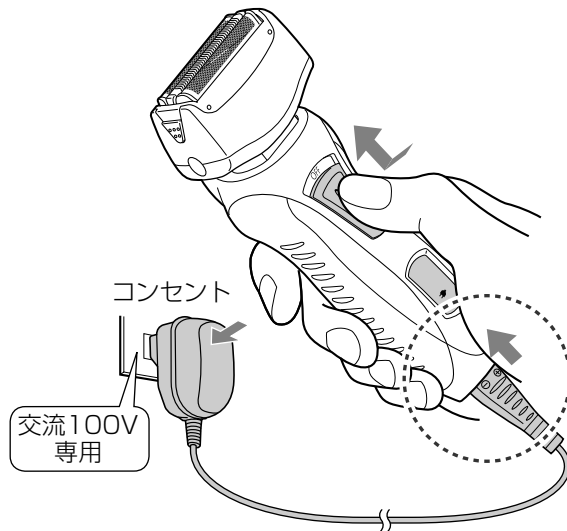

## 蓄電池の電気消費

- 交流式でご使用の場合でも、充電残量がないと、刃の動きが弱くなり、止まることがあります。  
処置：3分以上充電してください。
- 交流式でご使用の場合でも、蓄電池は消耗します。  
処置：2週間に1回は充電してください。



## 正しい使いかた

## お願い

初めてお使いの場合は、軽く肌にあて、少しずつ試しながら剃ってください。

## 上手な剃りかた

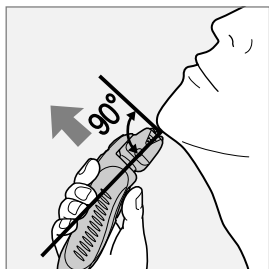
1 外刃全体を肌に垂直に  
軽くあてる2 逆剃りで、ゆっくり  
滑らせるようにして剃る

- アゴ下、ノド部のヒゲは、肌を伸ばしてヒゲを起こすと剃りやすくなります。

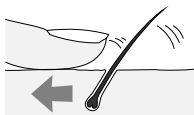

肌を伸ばすとくせヒゲも起きる

## 使用中に外刃を傷めないために

刃の一部に力が加わったり、硬いものにあてると刃を傷めるおそれがあります。

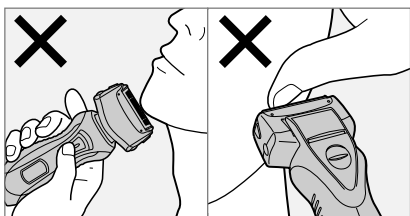

刃の一部だけで剃る 指やツメが刃にあたる

## キワゾリ刃の使いかた

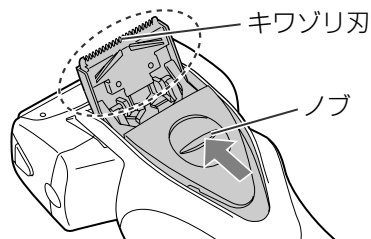
1 キワゾリ刃が  
立ち上がるまで  
ノブを上げる

## 2 スイッチを ON にする

3 刃先を肌に  
直角にあてて  
上から下に動かす

- スイッチを ON にしてキワゾリ刃用ノブを上げて問題ありません。

**メモ** ノブを戻してもキワゾリ刃が倒れなくなったときは、キワゾリ刃を押し込めば(図 1)、元に戻ります(図 2)。

図 1



図 2



# ヒゲクズの掃除

シェーバーにたまったヒゲクズの掃除方法は2とおり

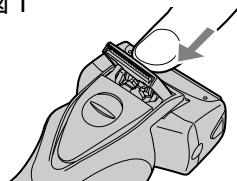
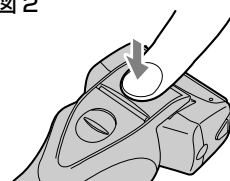
## I 水洗い



## II 付属ブラシ

P20

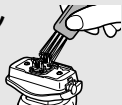

ご使用都度の掃除をおすすめします。

## I 水洗い掃除

### お願い

台所、浴室、トイレ用洗剤などは使用しないでください。  
(故障の原因になります。)

### 洗淨する

**確認** 器具用プラグを抜いておく。

1 外刃を水でぬらし、  
ハンドソープまたは  
クリーニング液(別売)をつける  
P25



2 スイッチを ON にして  
数秒泡立てる

- 泡立て後はスイッチを OFF にする。

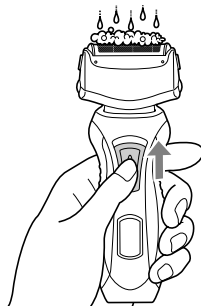

3 外刃フレームを  
取りはずす P21

- 内刃は本体につけておく。

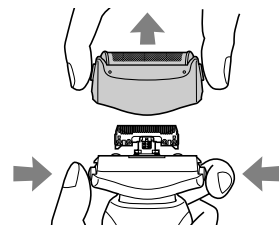

4 外刃・内刃を流水ですすぐ

- 水ですすいだ後、  
上下に数回振って  
水切りをする。

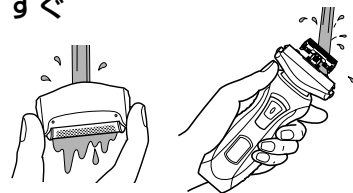

5 自然乾燥する

- 日陰で乾燥させ、乾燥後は  
専用オイル(別売) P25 を  
つける。



### 専用オイル(別売)の塗布

- 外刃・キワゾリ刃に専用オイル(別売)を1滴程度つける。
- スイッチを ON にして約5秒間動作させる。
- スイッチ OFF にして、外刃に残った余分なオイルをふき取る。

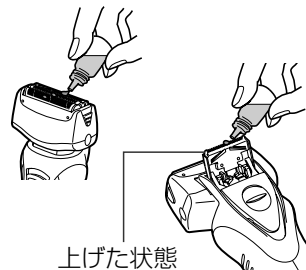

上げた状態

## II 付属のブラシによる掃除

### 1 外刃フレーム、内刃を取りはずす **P21**

### 2 付属のブラシでヒゲクズを落とす

#### 長いブラシで

外刃フレーム・  
外刃

本体

キワゾリ刃

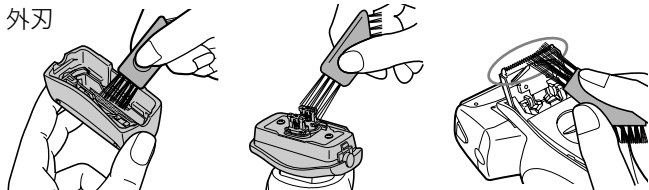

#### 短いブラシで

内刃

**注意**

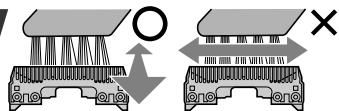

刃の並び方向と平行にブラシを動かす。垂直方向にブラシを動かすと、刃の切れ味が落ちます。

### 3 内刃、外刃フレームを取りつける **P21**

## 刃の着脱／交換のしかた

### 外刃フレームの着脱

#### 取りはずし

外刃フレーム着脱ボタンを左右両方押し取りはずす

#### 取りつけ

左右均等に取りつける  
(カチッと音がします)

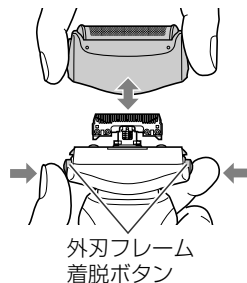

外刃フレーム  
着脱ボタン

### 内刃の着脱

#### 取りはずし

内刃の側面をつまみ、1個ずつ上に引き抜く

#### 取りつけ

内刃の側面をつまみ、1個ずつ差し込む

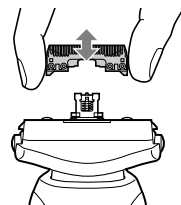

### 刃を交換するとき

### 外刃の交換のしかた

#### 取りはずし

外刃着脱ボタンを押しながらかい外刃を外刃フレームから取りはずす

#### 取りつけ

新しい刃を確実に取りつける  
(カチッと音がします)

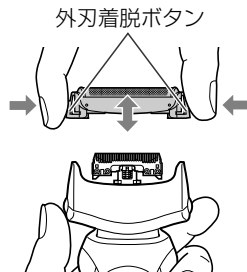

外刃着脱ボタン

# 困ったときに

## 修理を依頼される前に

### ●ヒゲクズが飛び散る

- ・シェービング後、毎回洗浄すると改善されます。**P18**
- ・ブラシで内刃を掃除してください。**P20**
- ・水洗い後、十分乾燥させて専用オイル(別売)をつけてください。**P19・25**

### ●刃が熱い

- ・専用オイル(別売)をつけてください。**P19・25**
- ・外刃が破損あるいは変形している場合は、刃を取り替えてください。**P21**

### ●充電しても使用時間が短い

- ・1回の充電で使用できる回数が少なくなると蓄電池の寿命です。**P24**
- ・専用オイル(別売)をつけてください。**P19・25**

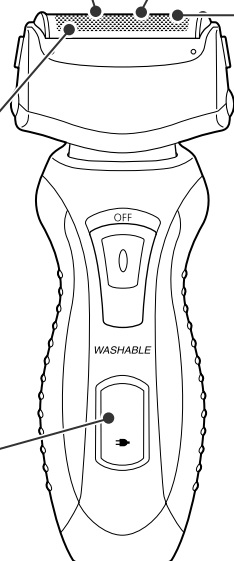

### ●においが強くなった

- ・シェービング後、毎回洗浄すると改善されます。**P18**

### ●剃り味が悪くなった

- ・シェービング後、毎回洗浄すると改善されます。**P18**
- ・刃を取り替えてください。  
刃の寿命  
外刃：約1年  
内刃：約2年
- ・専用オイル(別売)をつけてください。**P19・25**

### ●動作しない

- ・使用推奨温度は0~40℃です。使用推奨温度以外では、動作しない場合があります。
- ・蓄電池の寿命です。**P24**

よくあるご質問

Q:ご質問 . . . . . A:回答 . . . . .

長期間使用しない場合は電池が劣化しませんか？

半年以上ご使用されない場合は、蓄電池の劣化を防止するために、半年に一度はフル充電をしてください。

充電は毎回行って大丈夫ですか？

充電がなくなってから充電することをおすすめします。蓄電池寿命は使用・保管などの状態により大きく変化します。

お知らせ

蓄電池の寿命と交換

- 寿命：約10日間に1回の充電で3年程度(ただし、保証は1年)です。また、フル充電しても使用回数が極端に少なくなった場合は寿命と考えられます。(蓄電池寿命は使用・保管などの状態により大きく変化します。)
- 交換：蓄電池の交換は、お買い上げの販売店または、パナソニック電工お客様相談窓口の修理ご相談センターにご相談ください。ご自分で行うと防水機能が維持できず故障の原因になります。

お手入れ用品・替刃のご購入

お手入れ用品と替刃は販売店で買い求めいただけます。パナソニックの家電製品直販サイト「PanaSense」でも買い求めいただけます。

CLUB Panasonic

**PanaSense** <http://club.panasonic.jp/mall/sense>

お手入れ用品(別売)

当社専用オイル

**専用オイル**  
〈滴下式〉  
(50ml入り)  
ES003P  
希望小売価格  
735円(税込)



**シェーバーオイル**  
〈スプレー式〉  
(100ml入り)  
ES006  
希望小売価格  
945円(税込)



**クリーニング液**  
(100ml入り)

ES004  
希望小売価格  
630円(税込)



- 万一飲んだり、目に入ったりした場合は、応急処置を行い医師に相談してください。

替刃(別売)

快適な剃り味を維持していただくために外刃は約1年ごとに、内刃は約2年ごとに取り替えられることをおすすめします。

(キャップのシールに使用開始年月を記入し、替刃交換の目安にご活用ください。)

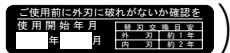

**外刃**  
ES9085  
希望小売価格  
3,360円(税込)



**内刃**  
ES9064  
希望小売価格  
2,730円(税込)

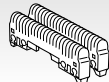

**外刃+内刃のセット**  
ES9012  
希望小売価格  
5,565円(税込)

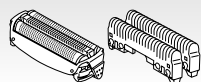

- 替刃の交換方法は **P21**
- ◆掲載製品の品番・仕様・価格は、2009年5月現在のものです。予告なく変更になることがありますのでご了承ください。

## 製品を廃棄するときのお願い(ニッケル水素電池リサイクルにご協力を)



## 警告

製品は廃棄するときのみ分解する。  
守らないと火災・感電・けがの原因になります。  
修理(電池交換など)はお買い上げの販売店  
または、パナソニック電工お客様相談窓口  
の修理ご相談センターにご相談ください。

- この製品に使用しておりますニッケル水素電池はリサイクル可能な貴重な資源です。ご使用済み製品の廃棄に際してはニッケル水素電池を取り出し、充電式電池リサイクル協力店へお持ちください。

## 本製品の使用電池

- 名称:円筒密閉型ニッケル水素(Ni-MH)蓄電池
- 公称電圧:DC2.4V
- 数量:2本



Ni-MH

## 廃棄電池の取り出しかた

- この図は、製品を廃棄するための図であり、修理用の図ではありません。ご自分で分解した場合、防水機能が維持できず、故障する原因になります。

- 必ず本体から器具用プラグ(アダプター)をはずして分解してください。
- 充電残量がある場合は、止まるまでスイッチをONにして電池を使いきってください。
- ドライバーを用い、次の手順で分解してください。

## ①～⑥の手順で分解する

## ⑦ニッケル水素電池を取り出す

- 取り出した廃棄電池は、  
⊕⊖端子をショートさせない  
ように注意してください。

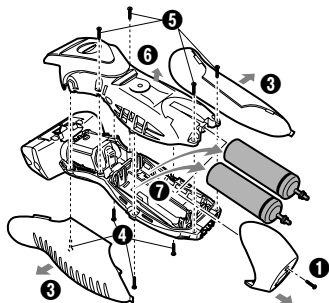

取り出した廃棄電池は、  
充電式電池リサイクル協力店  
へお持ちください。

## 定格・仕様

電源方式	充電・交流式
定格電圧	AC100V
定格容量	10VA
充電時間	約8時間(室温0～40℃)
使用電池	ニッケル水素電池(500mAh)
質量(重量)	本体約200g(キャップ除く)
消費電力	約8.5W(AC100V交流式使用時)
	約3W(AC100V充電時)

## 保証とアフターサービス(よくお読みください)

修理・使いかた・お手入れなどは

■まず、お買い上げの販売店へご相談ください

▼お買い上げの際に記入されると便利です

販売店名			
電話	( )	-	
お買い上げ日	年	月	日

### 修理を依頼されるときは

「修理を依頼される前に」(P.22～23)でご確認のあと、直らないときは、まずアダプターを抜いてお買い上げ日と以下の内容をご連絡ください。

●製品名	メンズシェーバー
●品番	ES-RT20
●故障の状況	できるだけ具体的に

- 保証期間中は、保証書の規定に従って、お買い上げの販売店が修理をさせていただきますので、おそれ入りますが、製品に保証書を添えてご持参ください。

保証期間:お買い上げ日から本体1年間(ただし、刃は消耗品ですので、保証期間内でも「有料」とさせていただきます)

- 保証期間終了後は、診断をして修理できる場合は、ご希望により修理させていただきます。

\*修理料金は、次の内容で構成されています。

**技術料** 診断・修理・調整・点検などの費用

**部品代** 部品および補助材料代

**出張料** 技術者を派遣する費用

\*補修用性能部品の保有期間 **6年**

当社は、このメンズシェーバーの補修用性能部品(製品の機能を維持するための部品)を、製造打ち切り後6年保有しています。

■転居や贈答品などでお困りの場合は、以下の窓口にご相談ください

### パナソニック電工お客様ご相談窓口のご案内

修理・お手入れ・お取扱い・工事などのご相談は、まずお買い求めの販売店・工事店へお申し付けください。

・転居や贈答品などでお困りの場合は、商品名・品番をご確認の上、下記窓口へ

修理・部品などのご相談は	使いかた・お買い物などのご相談
<b>修理ご相談センター</b> ナビダイヤル (全国共通番号) <b>0570-081-365</b> <small>ハイ 365日</small> <small>全国どこからでも市内通話料金でご利用いただけます。</small> <small>365日/受付9時～20時</small>	<b>パナソニック お客様ご相談センター</b> <small>ハイは 365日</small> <small>365日/受付9時～20時</small> <b>電話</b> <b>0120-878-365</b> <small>ナビは 365日</small> <b>携帯電話・PHSでのご利用は… 06-6907-1187</b> <b>FAX</b> <b>0120-878-236</b> <small>上記の内容は、予告なく変更する場合があります。</small> <small>ご了承ください。</small>
<small>ただし、携帯電話・PHS等は下記の電話番号へおかけください。</small> 大阪  06-6906-1090  7571-8686 大阪府門真市門真1048 <small>(パナソニック電工テクノサービス(株))</small> 札幌  011-261-6401  名古屋  052-551-7900 東京  03-5392-7190  福岡  092-622-0531	<small>ご注意</small> ・印は大阪へ自動転送になり、拠点から大阪までの転送通信料は弊社負担です。 <small>・所在地、電話番号、受付時間などに変更になることがあります。</small>

9905

※「よくある質問」「メールでのお問い合わせ」などはホームページをご活用ください。

<http://panasonic.co.jp/cs/>

### ご相談におけるお客様に関する情報のお取り扱いについて

- お客様の個人情報やご相談内容を、その対応や修理確認などのために利用し、残すことがあります。
- 個人情報やご相談の記録を適切に管理し、正当な理由がある場合を除き、第三者に提供しません。
- ナンバー・ディスプレイを採用し、折り返し電話させていただくことがあります。(お問い合わせは、ご相談された窓口にご連絡ください)

## 〈無料修理規定〉

- 取扱説明書、本体貼付ラベル等の注意書に従った使用状態で保証期間内に故障した場合には、無料修理をさせていただきます。  
 (イ) 無料修理をご依頼になる場合には、商品に本書を添えていただきお買い上げの販売店にお申しつけください。  
 (ロ) お買い上げの販売店に無料修理をご依頼になれない場合には、お客様ご相談窓口にご相談ください。
- ご転居の場合の修理ご依頼先は、お買い上げの販売店またはお客様ご相談窓口にご相談ください。
- ご贈答品等で本保証書に記入の販売店で無料修理をお受けになれない場合には、お客様ご相談窓口にご相談ください。
- 保証期間内でも次の場合には原則として有料にさせていただきます。  
 (イ) 使用上の誤り及び不当な修理や改造による故障及び損傷  
 (ロ) お買い上げ後の取付場所の移設、輸送、落下等による故障及び損傷  
 (ハ) 火災、地震、水害、落雷、その他天災地変及び公害、塩害、ガス害（硫化ガスなど）、異常電圧、指定外の使用電源（電圧、周波数）などによる故障及び損傷  
 (ニ) 車両、船舶等に搭載された場合に生ずる故障及び損傷  
 (ホ) 一般家庭用以外（例えば業務用等）に使用された場合の故障及び損傷  
 (ヘ) 本書のご提示がない場合  
 (ト) 本書にお買い上げ年月日、お客様名、販売店名の記入のない場合、あるいは字句を書き替えられた場合  
 (チ) 持込修理の対象商品を直接お客様ご相談窓口などに送付した場合の送料等はお客様の負担となります。また、出張修理等を行った場合には、出張料はお客様の負担となります。
- 本書は日本国内においてのみ有効です。
- 本書は再発行いたしませんので大切に保管してください。
- お客様ご相談窓口は、取扱説明書をご参照ください。

### 修理メモ

愛情点検	長年ご使用のメンズシェーバーの点検を！	
	<b>こんな症状はありませんか</b>	<b>ご使用中止</b>
	・コードやアダプターが異常に熱い。 ・動作中に異常な音、振動がする。 ・本体や充電アダプターが変形していたり、こげくさいにおいがする。	故障や事故防止のため、使用を中止し、アダプターをコンセントから抜いて、必ず販売店に点検をご相談ください。

パナソニック株式会社

製造元 パナソニック電工株式会社 ビューティ・ライフ事業部

〒522-8520 滋賀県彦根市岡町33番地

© Panasonic Electric Works Co., Ltd. 2009

- ※ お客様にご記入いただいた個人情報（保証書控）は、保証期間内の無料修理対応及びその後の安全点検活動のために利用させていただく場合がございますのでご了承ください。
- ※ この保証書は、本書に明示した期間、条件のもとにおいて無料修理をお約束するものです。従ってこの保証書によって、保証書を発行している者（保証責任者）、及びそれ以外の事業者に対するお客様の法律上の権利を制限するものではありませんので、保証期間経過後の修理についてご不明の場合は、お買い上げの販売店またはお客様ご相談窓口にお問い合わせください。
- ※ 保証期間経過後の修理や補修用性能部品の保有期間については、取扱説明書をご覧ください。
- ※ This warranty is valid only in Japan.



# Panasonic

持込修理

## メンズシェーバー保証書

本書はお買い上げの日から下記期間中故障が発生した場合には本書裏面記載内容で無料修理を行うことをお約束するものです。ご記入いただきました個人情報の利用目的は本票裏面に記載しております。お客様の個人情報に関するお問い合わせは、お買い上げの販売店にご連絡ください。詳細は裏面をご参照ください。

品番	ES-RT20		
保証期間	お買い上げ日から <b>1年間</b> (ただし、刃は除きます)		
※お買い上げ日	年	月	日
※お客様	ご住所 お名前		様
	電 話 (            ) -		
※販売店	住所・販売店名		
	電 話 (            ) -		

パナソニック株式会社

製造元 パナソニック電気株式会社 ビューティ・ライフ事業部  
〒522-8520 滋賀県彦根市岡町33番地 TEL(0749)26-7890

ご販売店様へ ※印欄は必ず記入してお渡しく下さい。