

# Panasonic®

## 取扱説明書

### メンズシェーバー 家庭用

品番 **ES-LV74・ES-ELV7**

共通取扱説明書



水洗いOK※

保管用

保証書別添付



ラムダッシュ  
**LAMDASH**

このたびは、パナソニック製品をお買い上げいただき、  
まことにありがとうございます。

- 取扱説明書をよくお読みのうえ、正しく安全にお使いください。
- ご使用前に「安全上のご注意」(7～10ページ)を必ずお読みください。
- 保証書は「お買い上げ日・販売店名」などの記入を確かめ、  
取扱説明書とともに大切に保管してください。

パナソニックの会員サイト「CLUB Panasonic」で  
「ご愛用者登録」をしてください。(詳しくは裏表紙をご参照)

※ACアダプター・洗浄充電器は除きます。

ES9210LV741 Y0913-0  
Printed in Japan

# 操作の流れ

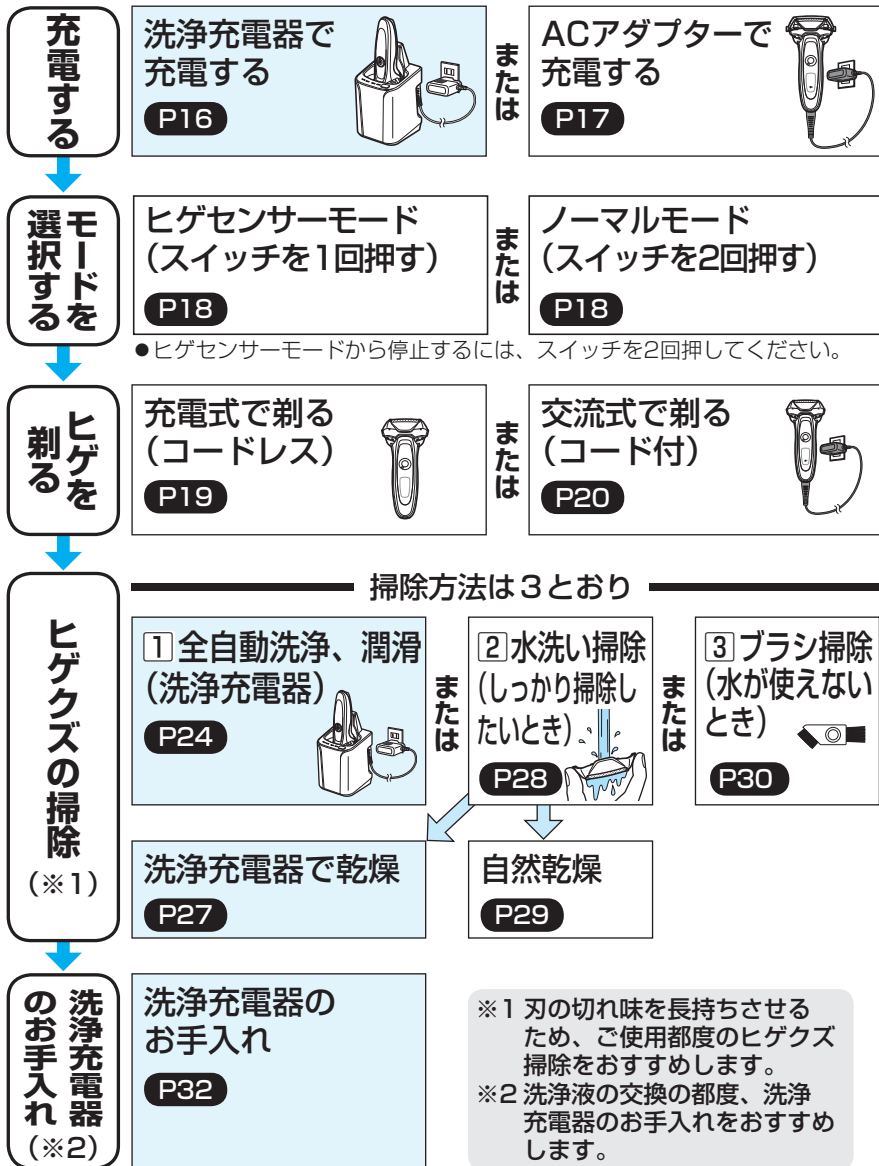

# もくじ

はじめに	4
安全上のご注意	7
使用上のお願い	11
各部のなまえとはたらき	12
本体のランプ表示	14
充電する	16
・洗浄充電器で充電する	16
・ACアダプターで充電する	17
ヒゲを剃る	18
・シェービングモードの機能・操作説明	18
・正しい使いかた	21
・充電式で剃る	19
・シェーバーヘッドの動きの切り替えかた	22
・交流式で剃る	20
・トリマー刃の使いかた	22
ヒゲグズの掃除	24
① 洗浄充電器で自動洗浄	24
コース選択の手順(洗浄・乾燥・充電)	27
② 水洗い掃除	28
③ 付属のブラシによる掃除	30
刃の着脱/交換のしかた	31
洗浄充電器のお手入れ	32
お手入れ方法	32
排水口が詰まった場合の処置	33
困ったときに	34
・修理を依頼される前に	34
・洗浄充電器のCHECKランプが点灯するとき/洗浄充電器に関する症状と処置	34
・洗浄充電器のランプが全点滅するとき	38
・シェーバー本体に関する症状と処置	36
・よくあるご質問	39
お知らせ	39
・電池の寿命と交換	39
・定格・仕様	42
・お手入れ用品・替刃のご購入	40
・海外でのご使用について	43
・製品を廃棄するときのお願い	41
保証とアフターサービス	44

# はじめに

## この商品の特長

### 5枚刃システム

肌への圧力と剃り時間を軽減し、さらに“やさしい深剃り”へ。

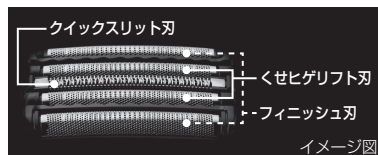

### クイックスリット刃

ノド・首などのさまざまな方向に生えた長いヒゲもコームで取り込み、すばやくカット。

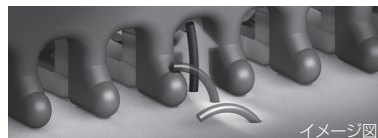

### くせヒゲリフト刃

アゴ下の寝たヒゲをすくい上げてとらえ、剃り残しゼロへ。

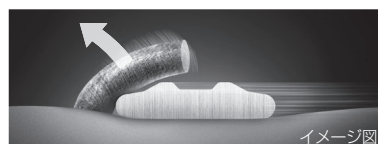

### フィニッシュ刃

ヒゲを根元からとらえる。

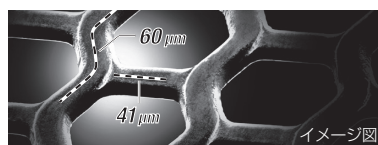

### ヒゲセンサー

ヒゲの濃さをセンシングして自動でパワーコントロール。最適なシェービングへ。

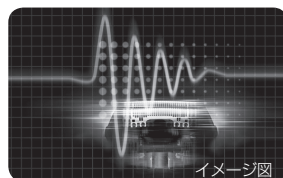

### ナノエッジ内刃

硬いヒゲもスパッと剃る。

### 密着トレースヘッド

前後左右に動くヘッドが、顔の凹凸に追従。

### リニアモーター駆動

濃いヒゲでもパワーダウンなし。

## 防水性能に関するご注意

本製品の本体(シェーバー)は水洗いができる防水性能がありますが、安全のために下記のことからをご理解いただき、正しくご使用ください。

### 交流式での使用の場合



せっけん剃り

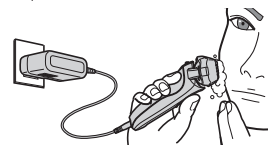

水洗い

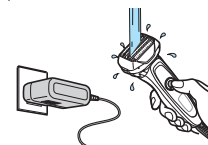

### 水洗いについて

水洗い○

本体

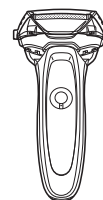

水洗い×



ACアダプター



洗浄充電器

## 専用洗浄剤に関するお願い

高温場所に放置しないでください。  
洗浄剤がこぼれた場合、すぐにふき取ってください。  
洗浄剤の有効期限は開封後、約6か月です。6か月以上経過した場合は、洗浄液カップの洗浄液を捨て、新しい洗浄剤を使用してください。

## 洗淨充電器について

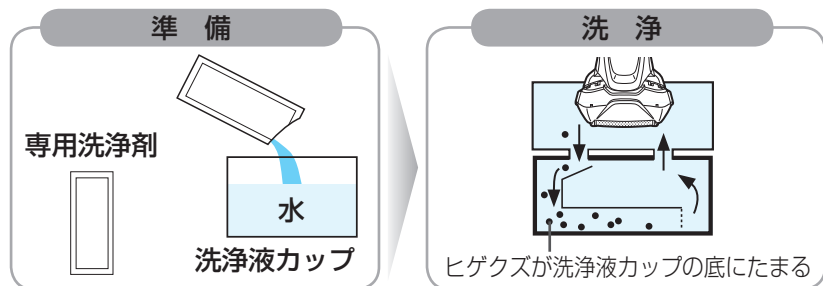

## 洗淨液(専用洗淨剤+水)の交換について

- 1回の交換で、目安として約30日間(1日1回使用の場合)のヒゲズを除去できます。使用可能日数は、ヒゲの濃さ、周囲の温度により異なります。
- 洗淨液が少なくなると、LOWランプが点灯し、交換時期を促します。LOWランプが点灯してから、残り約7日間の洗淨ができます。
- CHECKランプが点灯したら洗淨できません。洗淨液を交換してください。
- 交換時は、洗淨液カップに残った古い洗淨液を捨て、洗淨液カップを水洗いして、新しい水と洗淨剤を注入してください。(古い洗淨液は生活排水として流せます)
- 使用ごとに洗淨液は減りますが、交換時以外は水や洗淨剤の補充をしないでください。(洗淨機能が低下します)
- 洗淨液カップに別の洗剤を入れないでください。(故障・不具合の原因になります)

## 洗淨充電器の運転音について

- 洗淨中(断続的な「ブー」という音) …刃の汚れを落としている音
- 洗淨後(乾燥前に3回「ブー・ブー・ブー」という音) …乾燥を速めるために水滴を飛ばしている音

洗淨中と洗淨後の音は、音質が異なりますが異常ではありません。

## 除菌効果※ について

抗菌剤配合の専用洗淨剤でシェーバーヘッドを除菌します。※

- ※除菌試験 ●試験依頼先：財団法人日本食品分析センター ●試験成績書発行番号：第13030596001-01号  
●試験成績書発行年月日：2013年4月17日 ●試験結果：99%の除菌効果  
●試験方法：洗淨充電器にて洗淨・乾燥した刃部の除菌率を測定

## 安全上のご注意 (必ずお守りください)

人への危害、財産の損害を防止するため、必ずお守りいただくことを説明しています。

■誤った使いかたをしたときに生じる危害や損害の程度を区分して、説明しています。

**⚠ 危険** 「死亡や重傷を負うおそれ大きい内容」です。

**⚠ 警告** 「死亡や重傷を負うおそれがある内容」です。

**⚠ 注意** 「軽傷を負うことや、財産の損害が発生するおそれがある内容」です。

■お守りいただく内容を次の図記号で説明しています。(次は図記号の例です)

してはいけない内容です。

実行しなければならない内容です。

## ⚠ 警告









コンセントから抜く





- お手入れのときは必ずACアダプターをコンセントから抜く。感電やけがの原因になります。



必ず守る

- 必ず交流100~240Vで使用する。
- 電源プラグは、根元まで確実に差し込む。火災や感電の原因になります。
- 電源プラグ・器具用プラグにほこりが付着しないように定期的に掃除する。湿気などで絶縁不良になり、火災の原因になります。→アダプターを抜き、乾いた布でふいてください。
- 異常・故障時には直ちに使用を中止し、アダプターを抜く。火災・感電・けがの原因になります。  
(異常・故障例)  
本体、洗淨充電器、アダプター、コードが  
・変形したり、異常に熱い ・こげ臭いにおいがする  
・充電、使用中に異常な音がする  
→すぐに、販売店へ点検・修理を依頼してください。
- 洗淨剤が肌に付着した場合は、すぐにせっけんなどでよく洗い流す。
- 肌や身体に痛み・異常を感じたら、すぐに使用を中止し、医師に相談する。肌や身体のトラブルの原因になります。
- 洗淨剤・専用オイルなどを万一飲み込んだ場合は、無理に吐かせず、多量の水を飲ませて、医師に相談する。
- 洗淨剤・専用オイルなどが目に入った場合は、ただちに流水で十分に洗い流し、医師に相談する。
- 身体トラブルの原因になります。

 <b>警告</b>	
 ぬれ手禁止	<ul style="list-style-type: none"> <li>●ぬれた手でアダプターをコンセントから抜き差ししない。感電やけがの原因になります。</li> </ul>
 水ぬれ禁止	<ul style="list-style-type: none"> <li>●ACアダプター・洗浄充電器は水につけたり、水洗いしない。</li> <li>●交流式で使うときは、せっけん剃りや水洗い掃除をしない。感電やショートによる火災などの原因になります。</li> </ul>
 水場使用禁止	<ul style="list-style-type: none"> <li>●ACアダプター・洗浄充電器は風呂、シャワー室で絶対に使用しない。感電やショートによる火災などの原因になります。</li> </ul>
 分解禁止	<ul style="list-style-type: none"> <li>●製品を廃棄するとき以外は絶対に分解しない。火災・感電・けがの原因になります。</li> </ul>
 禁止	<ul style="list-style-type: none"> <li>●本製品は充電式電池を使用しています。火中投入、加熱しない。高温での充電・使用・放置をしない。発熱・発火・破裂の原因になります。</li> </ul>
	<ul style="list-style-type: none"> <li>●専用のACアダプター・洗浄充電器以外は使用しない。また、専用のACアダプター・洗浄充電器で他の商品を充電しない。やけどやショートによる火災などの原因になります。</li> </ul>
	<ul style="list-style-type: none"> <li>●改造・修理はしない。火災・感電・けがの原因になります。→修理(電池交換など)はお買い上げの販売店にご相談ください。</li> </ul>
	<ul style="list-style-type: none"> <li>●ペースメーカーなどの体内植込み型医用電気機器をお使いの方は、本体を医用電気機器に近づけない。事故や体調不良の原因になります。</li> </ul>
	<ul style="list-style-type: none"> <li>●乳幼児の手の届くところに保管しない。また、使用させない。内刃・ブラシ・オイル容器・洗浄剤などの誤飲による事故やけがの原因になります。</li> </ul>
	<ul style="list-style-type: none"> <li>●ACアダプターがいたんだり、コンセントへの差し込みがゆるいときは使用しない。感電やショートによる火災などの原因になります。</li> </ul>
	<ul style="list-style-type: none"> <li>●コードを傷つけたり、加工したり、無理に曲げたり、引っ張ったり、ねじったりしない。また、重いものを載せたり、挟み込んだりしない。感電やショートによる火災などの原因になります。</li> </ul>
	<ul style="list-style-type: none"> <li>●コンセントや配線器具の定格を超える使いかたをしない。たこ足配線などで、定格を超えると、発熱による火災の原因になります。</li> </ul>

 <b>注意</b>	
 コンセントから抜く	<ul style="list-style-type: none"> <li>●使用時以外は、アダプターをコンセントから抜く。絶縁劣化による感電や漏電火災の原因になります。</li> </ul>
 必ず守る	<ul style="list-style-type: none"> <li>●ご使用前に外刃の破れや変形がないか確認する。肌を傷つける原因になります。</li> </ul>
	<ul style="list-style-type: none"> <li>●持ち運びや保管時は、キャップを必ず取りつける。肌を傷つけたり、外刃の寿命を早める原因になります。</li> </ul>
	<ul style="list-style-type: none"> <li>●アダプターや器具用プラグを抜くときは、コードを持たずに必ずアダプターや器具用プラグを持って抜く。感電やけがの原因になります。</li> <li>●洗浄剤の開封時に切り口で手を切らないように注意する。けがの原因になります。</li> </ul>
 禁止	<ul style="list-style-type: none"> <li>●電源プラグや器具用プラグにピンやゴミを付着させない。感電やショートによる火災などの原因になります。</li> </ul>
	<ul style="list-style-type: none"> <li>●刃は肌や唇などに強く押しつけない。また、吹き出物や傷などがある場合は、直接刃をあてない。肌を傷つける原因になります。</li> </ul>
	<ul style="list-style-type: none"> <li>●外刃は強く押さえない。また、使用時に指・爪を外刃にあてない。肌を傷つけたり、外刃の寿命を早める原因になります。</li> </ul>
	<ul style="list-style-type: none"> <li>●内刃の刃部(金属部)は、手でふれない。手を傷つける原因になります。</li> </ul>
	<ul style="list-style-type: none"> <li>●ヒゲ剃り以外の目的(頭髪など)には使用しない。肌を傷つけたり、外刃の寿命を早める原因になります。</li> </ul>
	<ul style="list-style-type: none"> <li>●家族や他人との共用はしない。感染や炎症の原因になります。</li> </ul>
	<ul style="list-style-type: none"> <li>●洗浄充電器で「全自動」コース「乾燥+充電」コース使用中は、本体を抜かない。刃付近の温度が高く、やけどの原因になります。</li> </ul>
	<ul style="list-style-type: none"> <li>●落としたり、ぶつけたりしない。けがの原因になります。</li> </ul>
	<ul style="list-style-type: none"> <li>●収納時にコードをアダプターに巻きつけない。コードに負荷がかかり断線し、ショートによる火災などの原因になります。</li> </ul>
	<ul style="list-style-type: none"> <li>●洗浄剤は、シェーバーの刃の洗浄以外は、使用しない。他のものに使用すると、変色や破損の原因になります。</li> </ul>



廃棄(リチウムイオン電池)に関して

<b>⚠ 危険</b>	
<b>禁止</b>	<ul style="list-style-type: none"> <li>●本機専用の充電式電池です。この機器以外に使用しない。取り出した充電式電池は充電しないでください。</li> <li>●火への投入、加熱をしない。</li> <li>●くぎで刺したり、衝撃を与えたり、分解・改造をしない。</li> <li>●⊕と⊖を金属などで接触させない。</li> <li>●ネックレス、ヘアピンなどと一緒に持ち運んだり保管しない。</li> <li>●火のそばや炎天下など高温の場所で充電・使用・放置しない。</li> <li>●チューブを絶対にはがさない。</li> </ul> <p>発熱・発火・破裂の原因になります。</p>

<b>⚠ 警告</b>	
<b>禁止</b>	<ul style="list-style-type: none"> <li>●取り出した充電式電池は乳幼児の手の届くところに置かない。誤って飲み込むと、体に悪影響を及ぼします。万一、飲み込んだと思われるときは、すぐに医師にご相談ください。</li> </ul>
<b>必ず守る</b>	<ul style="list-style-type: none"> <li>●充電式電池の液が漏れたときは、素手で液をさわらず、以下の処置をする。</li> <li>●液が目に入ったときは、失明の原因になります。目をこすらずに、すぐにきれいな水で洗ったあと医師にご相談ください。</li> <li>●液が体や衣服に付いたときは、皮膚の炎症やけがの原因になります。きれいな水で十分洗い流したあと、医師にご相談ください。</li> </ul>

# 使用上のお願い

ドライヤーやファンヒーターなどで本体を乾燥しないでください

- 部品の変形・故障の原因になります。

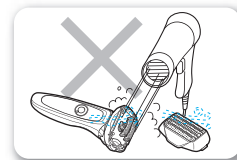

高温場所(ダッシュボードなど)に放置しないでください

- 故障の原因になります。



本体・洗浄充電器はシンナー・ベンジン・アルコールなどではふかないでください

- 故障や部品の割れ・変色などの原因になります。
- 薄めたせっけん水を使ってふいてください。



外刃フレームを取りはずしたまま直射日光のあたる場所で、放置しないでください

- 防水ゴムが劣化し、防水機能が維持できず故障の原因になります。

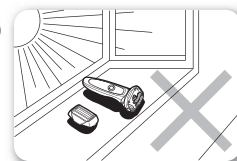

ご使用後は、湿気の少ないところで保管してください

- 浴室などに放置すると結露やサビが発生して故障の原因になります。

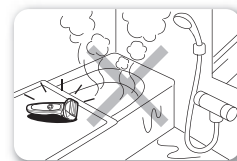

# 各部のなまえとはたらき

## 本体

正面図

背面図

(外刃フレームを  
はずしたところ)

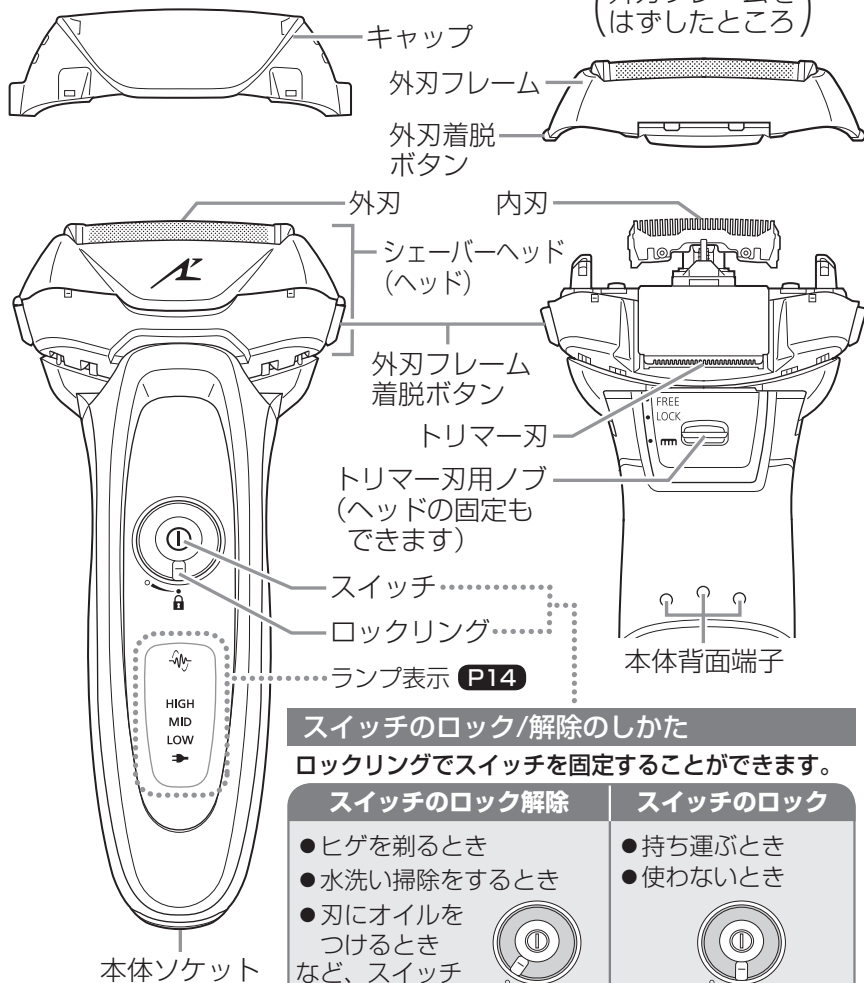

### スイッチのロック/解除のしかた

ロックリングでスイッチを固定することができます。

スイッチのロック解除	スイッチのロック
<ul style="list-style-type: none"> <li>●ヒゲを剃るとき</li> <li>●水洗い掃除をするとき</li> <li>●刃にオイルをつけるとき</li> </ul> など、スイッチを動かすとき	<ul style="list-style-type: none"> <li>●持ち運ぶとき</li> <li>●使わないとき</li> </ul>

スイッチをONにしているときにロックをすると、スイッチをOFFにできません。

## 洗浄充電器(洗浄器)

本体接続端子

洗浄液カップ  
取出ボタン

●購入後、洗浄器内部に水滴が付着していることがあります。性能テストを行ったときの蒸留水が残っているもので、衛生上、性能上問題ありません。

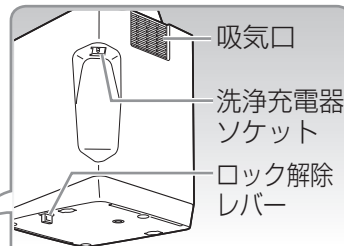

●持ち上げた状態やじゅうたんなどやわらかい場所ではロック解除レバーが押し込まれず、洗浄液カップが取り出せない場合があります。

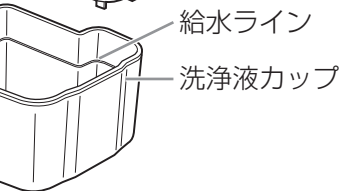
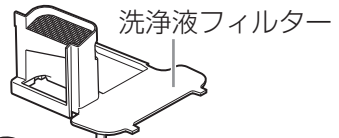

## 専用洗浄剤(洗浄剤)

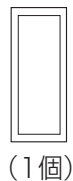

## ACアダプター



## 付属品

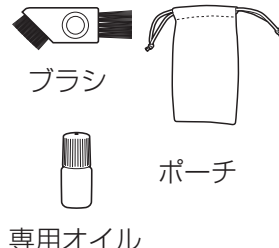

各部のなまえとはたらき

本体のランプ表示

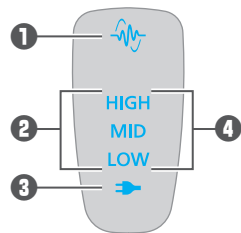

表示	内容
<b>①ヒゲセンサー</b> 	ヒゲセンサーモードになると点滅。 ・ヒゲセンサーモード： <b>P18</b>
<b>②充電残量ランプ</b> HIGH MID LOW	充電残量の目安をHIGH～MID～LOWのランプ表示でお知らせ。
<b>③充電表示・完了ランプ</b> 	充電中または交流式でお使いのときは点灯。
<b>④音波洗浄モード</b> HIGH <b>▷HIGH◁</b> MID <b>▷MID◁</b> LOW <b>▷LOW◁</b>  繰り返す	スイッチを2秒以上押して音波洗浄モードに入ると上下に広がるように点滅。 ・音波洗浄モード： <b>P28</b>

本体のランプ表示の見かた

充電中の表示

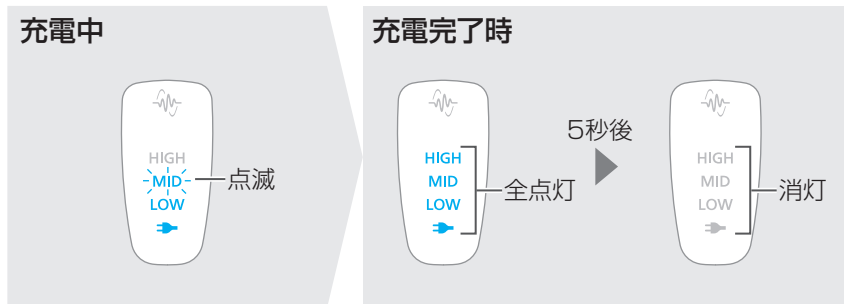

使用時

スイッチをONにすると点灯し、約5秒後に消灯します。OFFにすると再度点灯し、約5秒後に消灯します。

充電残量 (目安) をお知らせ

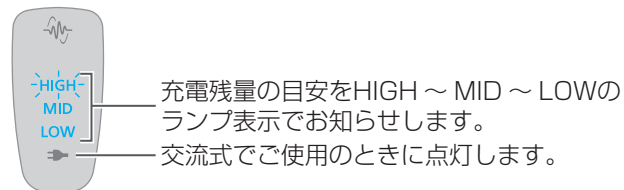

充電の時期

スイッチを押したとき、充電残量ランプの「LOW」が点滅したら充電の時期です。



**メモ** 「LOW」が点滅してから約2～3回使用できます。

**メモ** 1回のフル充電で約2週間使用できます。(毎日1回3分使用で使い切るまで)

●ヒゲの濃さ、肌へあてる力、モードの使いかた、周囲の温度、音波洗浄モードの使用頻度により使用日数は異なります。



# 充電する

## お知らせ

初めてお使いのときや半年以上使われなかったとき、充電時間が長くなることがあります。また、充電開始数分間本体のランプ表示が点灯しないことがありますが、そのまま充電すると点灯します。

## 洗淨充電器で充電する

1 器具用プラグを洗淨器に差す(①)

2 キャップの側面を押しながらキャップを取りはずす

**確認** スイッチは OFF にしておく。

3 外刃を傷めないように本体をゆっくり洗淨器に差し込む(②)

**確認** 本体背面端子に水滴がついていればふき取る。

4 アダプターをコンセントに差す(③)

● 洗淨器のランプがイルミネーション表示します。

本体のランプが点灯することを確認

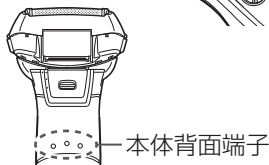
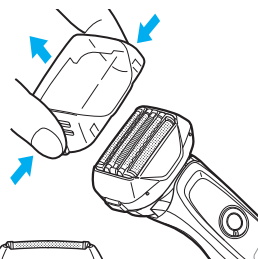
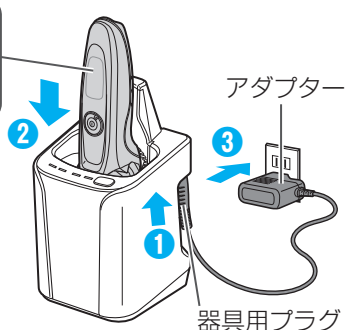

**メモ** 洗淨液カップを取りはずした状態でも充電できます。

**メモ** スイッチ・ヘッドのロック/解除に関係なく充電できます。

約1時間で充電完了

5 ランプ表示が消灯したらアダプターを抜く(安全および省エネのため)

● 充電推奨温度は10℃～35℃です。推奨温度外では充電時間が長くなったり充電しない場合があります。

充電表示・完了ランプが早く点滅(1秒間に2回)するときは、充電異常です。推奨温度内で充電してください。

● 充電中やご使用中、テレビなどに雑音が入るときは、別のコンセントで充電してください。

## ACアダプターで充電する

1 器具用プラグを本体に接続し(①)、アダプターをコンセントに差す(②)

### 確認

本体ソケットに水滴がついていればふき取る。

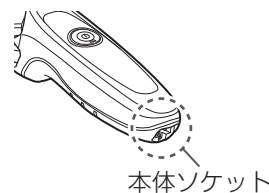

### 確認

スイッチは OFF にしておく。

### メモ

スイッチのロック/解除に関係なく充電できます。

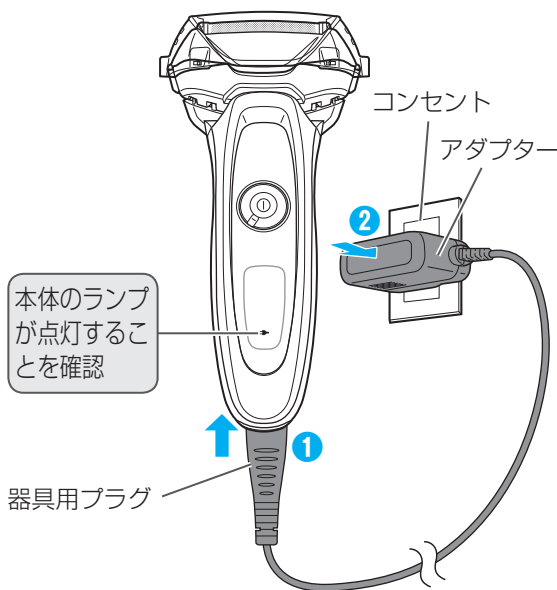

2 ランプ表示が消灯したらアダプターを抜く(安全および省エネのため)

## 電池はリチウムイオン電池を使っています

- 継ぎ足し充電をしても電池の性能を低下させることはありません。
- 製品廃棄時にリチウムイオン電池のリサイクルにご協力をお願いします。

P41

# ヒゲを剃る

## お願い

- 剃る前に、刃の破れや変形がないかを確認してください。
- 肌に吹き出物や傷があるとき、使用にはご注意ください。
- ご使用中は指置き部に指を置いてください。スイッチに指を置いたまま使用すると、モードが変わったり止まることがあります。
- 保管時には、外刃を傷つけないように必ずキャップを取りつけてください。



## メモ

- スイッチを2秒以上長押しすると、音波洗浄モード **P28** になり、剃ることができません。
- 使用推奨温度は5℃～35℃です。推奨温度外では動かない場合があります。

## シェービングモードの機能・操作説明

### お知らせ

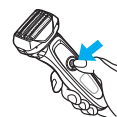
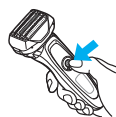
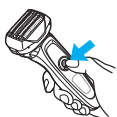
初めてお使いのときは、2つのモードをお試しいたき、お好みのモードを選んでお使いください。

モード説明	ヒゲセンサーモード	ノーマルモード	停止
	ヒゲの濃さによってパワーをコントロールして剃る	常に一定のパワーを維持して剃る	—
操作	スイッチを1回押す 	さらにスイッチを1回押す 	さらにスイッチを1回押す 
ランプ表示	 点滅 HIGH MID LOW ➔	 消灯 HIGH MID LOW ➔	消灯

## メモ

- ヒゲの濃さによって、ヒゲセンサーが反応（駆動音の変化）しない場合がありますが、異常ではありません。
- 充電残量が少なくなると反応しない場合があります。その場合は充電してください。

## 充電式で剃る

### 1 スwitchのロック解除

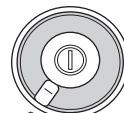

ロックリングを  
図の位置に回す

### 2 スwitchをON



押す



ヒゲを剃る

### 交流式で剃る

1 器具用プラグを本体に接続し(①)、  
アダプターをコンセントに差す(②)

2 スwitchの  
ロック解除

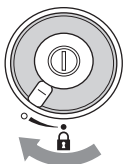

ロックリングを  
図の位置に回す

3 スwitchを  
ON

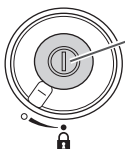

押す



### 電池の消耗

- 交流式でご使用の場合でも、充電残量がないと、刃の動きが弱くなり、止まることがあります。  
処置：1分以上充電してください。
- 交流式でご使用の場合でも、電池は消耗します。  
処置：2週間に1回はフル充電してください。

### 正しい使いかた

#### お願い

初めてお使いの場合は、軽く肌にあて、少しずつ試しながら剃ってください。

#### 上手な剃りかた

1 外刃全体を肌に垂直に  
軽くあてる

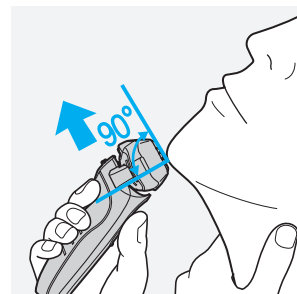

2 逆剃りで、ゆっくり  
滑らせるようにして剃る

- アゴ下、ノド部のヒゲは、肌を伸ばしてヒゲを起こすと剃りやすくなります。

肌を伸ばすとくせヒゲも起きる



ヒゲを剃る

### 使用中に外刃を傷めないために

- 刃の一部に力が加わったり、硬いものにあてると刃を傷める場合があります。

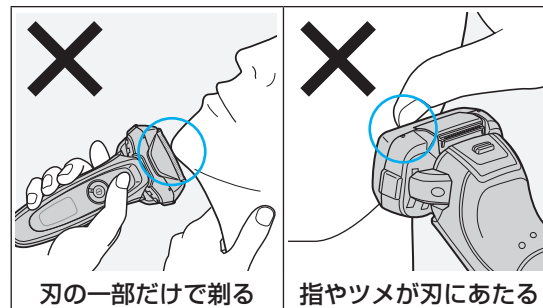

刃の一部だけで剃る

指やツメが刃にあたる

### シェーバーヘッドの動きの切り替えかた

●剃りかたのお好みに合わせて、ヘッドの動きを切り替えることができます。

- 肌に密着させて剃り残しを防ぎたい

#### トリマー刃用ノブをFREEの位置にする



- ヘッドを固定して剃りたい

#### トリマー刃用ノブをLOCKの位置にする

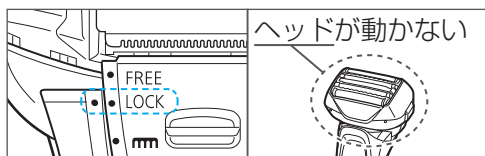

### トリマー刃の使いかた

- 1 トリマー刃が立ち上がるまでトリマー刃用ノブ(下ノブ)を一番上まで押し上げる(mmの位置)

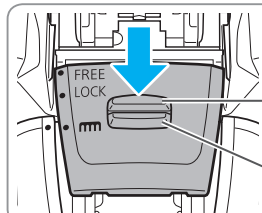
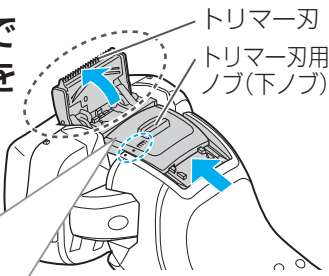

トリマー刃用ノブ(上ノブ)

トリマー刃用ノブ(下ノブ)

#### メモ

トリマー刃を下げるときはトリマー刃用ノブ(上ノブ)を矢印方向に押しながら下げてください。(押さないとノブが下がりません)

## 2 スイッチをON

#### メモ

ヒゲセンサーモードでもノーマルモードでもご使用いただけます。

## 3 刃先を肌に直角にあてて上から下へ動かす

#### モミアゲそろえ

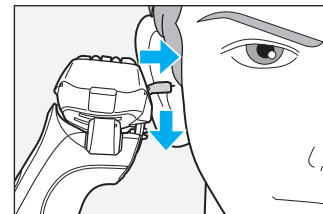

#### プレシェービング

3日以上伸びた長いヒゲのプレシェービングとしてもお使いいただけます。プレシェービング後は、シェーバーヘッドでヒゲを剃ってください。

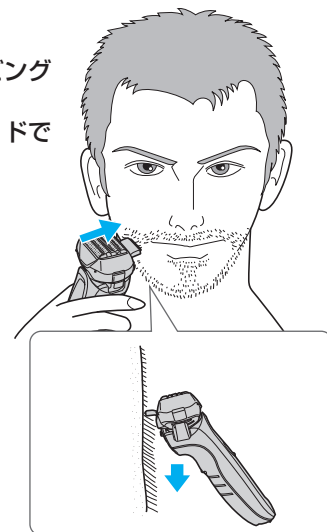

ヒゲを剃る

# ヒゲクズの掃除

洗浄器では洗えない本体首部、トリマー刃、外刃のすき間などのヒゲクズが気になる場合は、水洗い、またはブラシ掃除をおすすめします。

洗浄器使用時は、洗浄剤に含まれる潤滑成分により、専用オイルをつけなくても快適な剃り味が保てます。

ご使用都度の掃除をおすすめします。

## 1 洗浄充電器で自動洗浄

- 初めてセットする場合、手順3の[ ]枠内は不要です。
- 一度自動洗浄を行ったら、次回から手順1~6は不要です。
- 洗浄液を取り替えるときは、以下の手順1~6をすべて行ってください。

### 洗浄液カップのセット

**確認** ACアダプターを抜いておく。

## 1 洗浄器を平らな固い場所に置く

- 傾いていると水漏れや洗浄液の使用日数が短くなる場合があります。
- 持ち上げた状態やじゅうたんなどやわらかい場所ではロック解除レバーが押し込まれず、洗浄液カップが取り出せない場合があります。

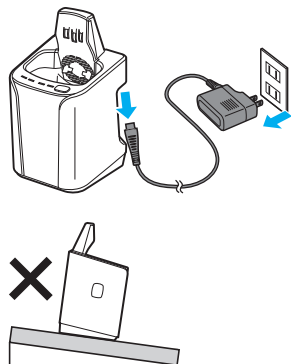

## 2 洗浄液カップを取り出す

- ① 洗浄器に軽く手を添える
- ② 洗浄液カップ取出ボタンを押す
- ③ 洗浄液カップを取り出す

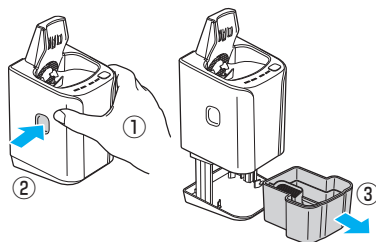

## 3 古い洗浄液とヒゲクズを捨て、きれいに水洗いする P32

(古い洗浄液とヒゲクズは生活排水として流せません)

## 4 洗浄液を準備する

- ① 水道水を洗浄液カップの給水ラインまで入れる。  
(水以外は入れない)

- 給水ラインを超えて、洗浄器にセットすると、洗浄液がこぼれる場合があります。

- ② 洗浄剤を入れる。  
1個分すべてを注入する。(約15 mL)

- 水と洗浄剤は、洗浄開始後に混ざり合い洗浄液となります。

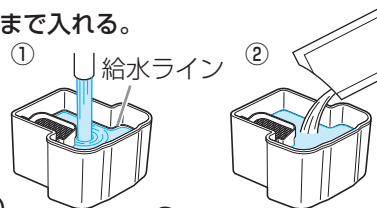

## 5 洗浄液カップをゆっくり洗浄器の奥までセットする

**お願い**

- 洗浄液がこぼれた場合はすぐにふき取ってください。皮革製品やフローリングの床などに付着すると変色する場合がありますのでご注意ください。

## 6 洗浄器の上部を押し下げ、カチッと音がするまでセットする

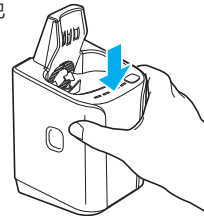

### 洗浄液(専用洗浄剤+水)の交換時期の目安

- 洗浄液が減るとLOWランプが点灯し、交換をお知らせします。新しい洗浄液の準備をしてください。
- LOWランプ点灯後、約7日間の洗浄ができます。(LOWランプは、SELECTボタンを押すたびに約5秒間点灯します)

### 洗浄液(専用洗浄剤+水)の交換時期

下記のいずれかの状態になったときには洗浄液を交換してください。

- CHECKランプ(赤)が点灯したとき(SELECTボタンを押すたびに約5秒間点灯します)
- CHECKランプ(赤)が点灯しなくても洗浄液セット後、半年経過したとき

**お願い** 水と洗浄剤は必ず同時に交換してください。

**メモ** ヒゲの濃さ・周囲の温度により異なりますが、目安として約30日間(1日1回使用の場合)のヒゲクズを除去できます。



## 洗淨する

## お願い

- 本体にせっけん成分やシェービング剤が付着しているときは、水洗い掃除してください。
- 本体がぬれているときは、水切り後、水滴を十分にふき取ってください。  
(洗淨液の成分が変わり、故障、雑菌繁殖の原因になります)
- 洗淨中は、洗淨液カップ取出ボタンを押さないでください。  
(洗淨液がこぼれ、故障の原因になります)

## 7 器具用プラグを洗淨器に差す(1)

- メモ** 洗淨器を傾けないでください。  
洗淨液がこぼれる可能性があります。



## 8 本体を洗淨器に差し込む(2)

- 確認** 本体背面端子に水滴がついてい  
ればふき取る。

- キャップを取りはずし、外刃  
フレームがついた状態で刃を  
傷めないようにゆっくり差し  
込む。

本体のランプ  
が点灯するこ  
とを確認

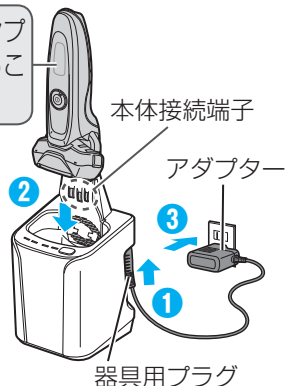

- メモ** スイッチ・ヘッドのロック/  
解除に関係なく洗淨できます。

9 アダプターを  
コンセントに差す(3)

## 10 SELECTボタンを押す

2つ点灯していることを確認(「全自動」コース)



- メモ** SELECTボタンを押した  
約6秒後に開始します。

- 確認** CHECKランプが点灯するときは、**P38** へ。

11 コース終了後、  
アダプターを抜く(安全および省エネのため)

## コース選択の手順(洗淨・乾燥・充電)

## SELECTボタンとコース選択表示ランプ

- 本体を差し込んだときは、「充電」コースになります。
- SELECTボタンを押すごとにコース変更します。
- どのコースを選択した場合でも、本体は充電されます。

## 「充電」コース

表示ランプ

CLEAN DRY

充電 0~60分

CLEAN DRY



## 「全自動」コース

表示ランプ

点灯 点灯  
CLEAN DRY

洗淨 10分

点灯  
CLEAN DRY

乾燥 80分  
(170分※)

点灯  
CLEAN DRY

充電 0~60分

CLEAN DRY

※洗淨器の周囲温度が低い(約15℃以下)などの場合



- 「全自動」コース開始後のコース変更はできません。

## 「乾燥+充電」コース

表示ランプ

点灯  
CLEAN DRY

乾燥 180分

点灯  
CLEAN DRY

充電 0~60分

CLEAN DRY



- 「乾燥+充電」コース開始後でも「全自動」コースに変更できます。(「充電」コースには変更できません)

- メモ**
- 洗淨器使用推奨温度は15℃~35℃です。  
極度の低温下(約0℃以下)では、洗淨・乾燥しない場合があります。  
その場合、「全自動」コース、「乾燥+充電」コースが選択できず、  
CHECKランプが約5秒間点灯し、充電コースになります。
  - 充電推奨温度外では充電時間が長くなる場合があります。**P17**

## 2 水洗い掃除

お願い

台所用、浴室用、トイレ用洗剤などは使用しないでください。  
(故障の原因になります)

### 洗浄する

- 確認**
- スイッチOFFにし、ACアダプターを抜いておく。
  - スイッチのロックは解除しておく。

1 外刃を水でぬらし、  
ハンドソープまたは  
クリーニング液をつける

(別売) P40

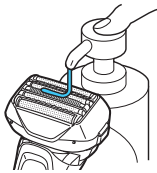

2 スwitchを2秒以上長押しし、  
音波洗浄モードにして  
数秒泡立てる

- 約20秒で自動停止する。

- メモ**
- 音波洗浄モードは、水や泡の飛び散りを抑えます。
  - 交流式では、音波洗浄モードになりません。

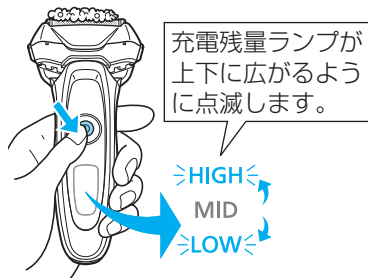

3 外刃フレームを取りはずす

P31

- 内刃は本体につけておく。

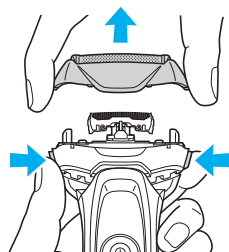

4 本体・外刃・内刃・トリマー刃を  
流水ですすぐ

- 水ですすいだ後、上下に数回振って水切りをする。



**メモ** 音波洗浄モードですすぐと水はねを抑えられます。

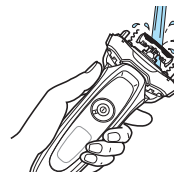

5 乾燥する

自然乾燥

日陰で乾燥させる

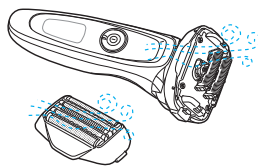

乾燥後は  
専用オイルをつける

お願い

本体に水滴やせっけん成分、シェービング剤が付着したまま洗浄器を使用しないでください。

- 洗浄液カップ内の洗浄液の濃度・成分が変化するため、洗浄・除菌・潤滑性能が低下します。
- また、洗浄器から洗浄液がこぼれたり、刃が十分に乾燥しない場合があります。

専用オイルの塗布

- 専用オイルをつけることで刃の動きがなめらかになり、快適な剃り味を保ちます。

- 1 外刃・トリマー刃に専用オイルをつける
- 2 スwitchONで約5秒間動かす
- 3 スwitchOFFにして、外刃に残った余分なオイルをふき取る

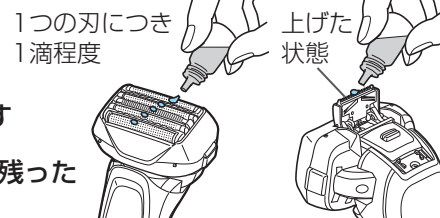

## 3 付属のブラシによる掃除

## 1 外刃フレーム、内刃を取りはずす

## 2 付属のブラシでヒゲクズを落とす

## 長いブラシで

外刃フレーム・外刃

本体

トリマー刃

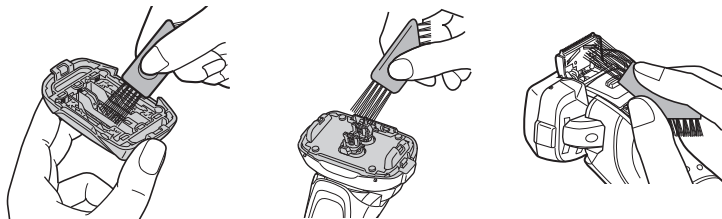

## 短いブラシで

内刃

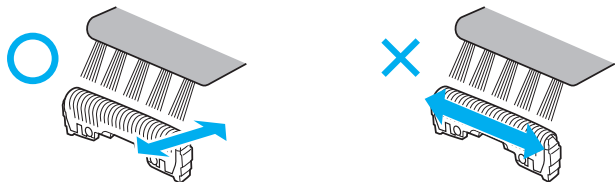

刃の並び方向と平行に  
ブラシを動かす。

垂直方向にブラシを動かすと、  
刃の切れ味が落ちます。  
また、ブラシも傷みます。

## 3 内刃、外刃フレームを取りつける

## 刃の着脱／交換のしかた

## 外刃フレームの着脱

外刃フレーム着脱ボタン

## 取りはずし

外刃フレーム着脱ボタンを左右両方押し  
取りはずす

## 取りつけ

∠面を手前にして左右均等に  
取りつける  
(カチッと音がします)

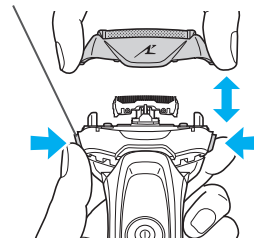

## 内刃の着脱

## 取りはずし

内刃の側面をつまみ、1個ずつ上に引き抜く

## 取りつけ

内刃の側面をつまみ、1個ずつ差し込む

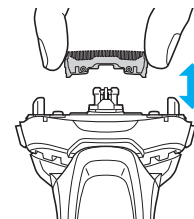

## 刃を交換するときは

## 外刃の交換のしかた

## 取りはずし

外刃着脱ボタンを押しながら古い外刃を  
外刃フレームから取りはずす

## 取りつけ

外刃フレームの∠面と新しい外刃の  
△マークの向きを合わせて確実に取りつける  
(カチッと音がします)

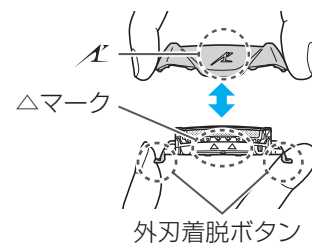

## お願い

外刃着脱ボタンを強く押さないでください。  
外刃が変形し、外刃フレームへの固定が不完全になります。

# 洗浄充電器のお手入れ

お願い

洗浄器は水洗いしないでください。



水洗いできます  
洗浄液フィルター



洗浄液カップ

## お手入れ方法

**メモ** 洗浄液の交換の都度、洗浄器のお掃除をおすすめします。

**確認** ACアダプターを抜いておく。

### 1 洗浄液カップをはずす

● 洗浄液カップや洗浄液フィルターに洗浄液成分の一部や皮脂などが分離して付着している場合がありますが、異常ではありません。水洗いしてください。

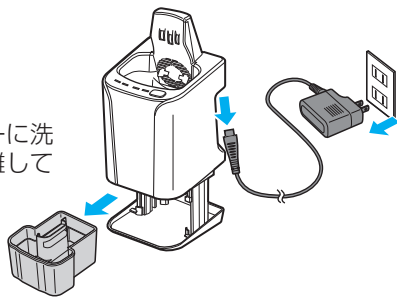

前側を下に傾け、かるくゆらしながらメッシュ部および洗浄液カップの壁の間に流水をあてる。

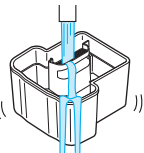

洗浄液フィルターを取りはずして洗うこともできます。

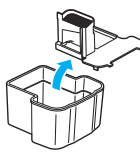

● 洗ったあとは洗浄液フィルターを忘れずに取りつけてください。

### 2 洗浄皿に付着したヒゲクズをふき取る

● 湿らせた布やティッシュペーパーなどでふき取る。

● 隅や凹凸部は湿らせた綿棒を使用する。

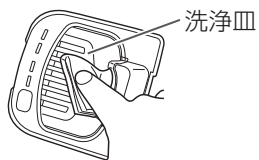

洗浄皿

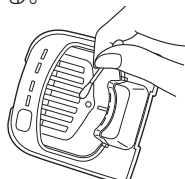

## 排水口が詰まった場合の処置

お願い

洗浄器を傾けて排水しないでください。

洗浄液カップ内の洗浄液がこぼれ出たり、洗浄器が故障する原因になります。

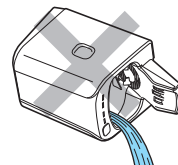

**確認** ACアダプターを抜いておく。

### 1 洗浄器を水平な所に置き、つまようじ・竹串などで排水口の詰まりを取りのぞく

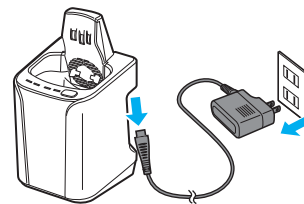

● 排水口の位置がわかりにくい場合は布やティッシュペーパーなどで水を吸い取ってから、詰まりを取りのぞいてください。

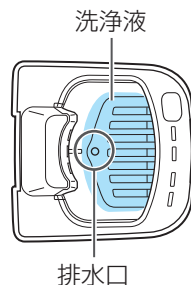

排水口

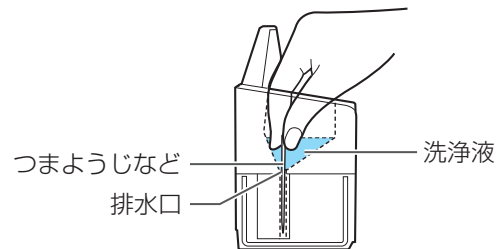

ヒゲクズを下へ落とす

# 困ったときに

P34～38の確認と処置をお願いします。

処置後なお異常がある場合は、お買い上げの販売店へご連絡ください。修理をご依頼される場合は、保証書と、本体・ACアダプター・洗浄器を販売店へご持参ください。(詳しくは **P44** をご覧ください)

## 修理を依頼される前に

### 洗浄充電器に関する症状と処置

#### 1 刃がきれいに洗えていない

- 2週間以上本体の掃除をしなかった場合は、先にブラシ掃除をしてヒゲクズを落としてください。 **P30**
- 交換時以外は洗浄剤や水の補充をししないでください。洗浄力が低下します。 **P24・25**
- 洗浄後、外刃フレームの外側に油のしずくのようなものが残ることがありますが、これは洗浄液に含まれる潤滑成分ですので異常ではありません。気になる場合は柔らかい布などでふき取ってください。

#### 2 CHECKランプが点灯した

**P38**

#### 3 コースがスタートしない

- ACアダプターを洗浄器に接続しコンセントに差していますか？ **P26**
- 洗浄器に本体が正しく取り付けられていますか？ **P26・27**
- 極度の低温下(約0℃以下)では、洗浄・乾燥しない場合があります。
- CHECKランプ(赤)が点灯しませんでしたか？ **P38**

#### 4 洗浄皿に洗浄液がたまっている

- 排水口(洗浄皿の底)に詰まったごみなどを取りのぞいてください。 **P33**
- 本体がぬれていたり、せっけん成分やシェービング剤が付着したまま洗浄器を使用すると、洗浄皿に洗浄液がたまる場合があります。 **P29**

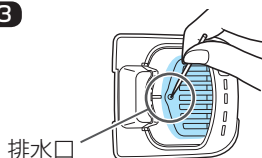

#### 5 音大きい

- 洗浄中(断続的な「ブー」という音) …刃の汚れを落としている音
  - 洗浄後(乾燥前に3回「ブー・ブー・ブー」という音) …乾燥を速めるために水滴を飛ばしている音
- 洗浄後の音は水位を下げて、刃の水滴を飛ばしているため、洗浄中の音と比べると音質が異なりますが、いずれも異常ではありません。

#### 6 充電できない

- 本体背面端子と洗浄器の本体接続端子の汚れを水で湿らせた布やティッシュペーパーなどで、軽くふき取ってください。

#### 7 刃が乾かない/べたつく

- 湿度などの条件により乾きが悪い場合があります。再度、「乾燥+充電」コースを行うか、柔らかい布などでふき取ってからヒゲを剃ってください。 **P29**

#### 8 洗浄時に刃が破れたり、変形した

- 異物が入っていませんか？
- 刃は必ず交換してください。 **P31・40**

#### 9 洗浄液カップが取り出せない

- 洗浄器を平らな固い場所に置いてください。 **P24**

#### 10 洗浄液が泡立った

- 洗浄液にせっけん水やハンドソープが混じったり、他の洗浄剤を使ったりすると洗浄液が泡立ちます。本体は十分洗い流し、よく水を切ってから洗浄器を使用してください。 **P29**
- 洗浄液を交換してください。

#### 11 洗浄器から洗浄液が漏れた

- コース途中は洗浄液カップ取出ボタンを押さないでください。
- 洗浄器を水平に置いてください。
- 本体がぬれていたり、せっけん成分やシェービング剤が付着したまま洗浄器を使用すると、洗浄液が漏れる場合があります。 **P29**

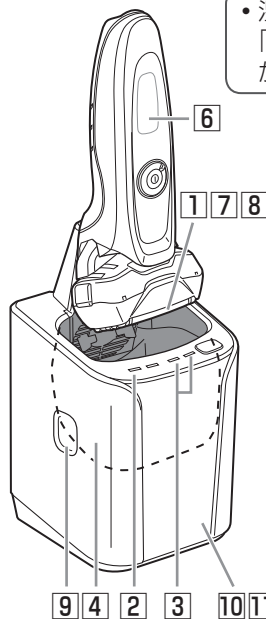



シェーバー本体に関する症状と処置

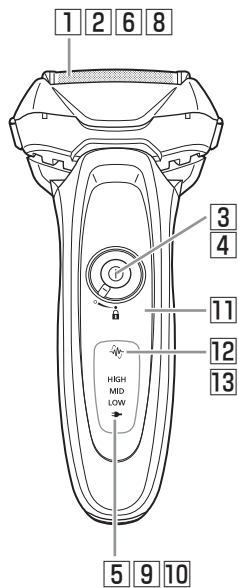

1 ヒゲクズが飛び散る

- ヒゲ剃り後、毎回掃除すると改善されます。 **P24～30**
- ブラシで内刃を掃除してください。 **P30**
- 水洗い後、十分乾燥させて専用オイルをつけてください。 **P29・40**

2 刃が熱い

- 刃に専用オイルをつけてください。 **P29・40**
- 外刃が破損あるいは変形している場合は、刃を取り替えてください。 **P31・40**

3 電源がOFFにならない

- ヒゲセンサーモードで使用中は2回押してください。 **P18**

4 スイッチが押せない

- スイッチのロックを解除してください。 **P12**

5 充電しても使用時間が短い

- 刃に専用オイルをつけてください。 **P29・40**
- 1回の充電で使用できる回数が少なくなると電池の寿命です。 **P39**

6 においが強くなった

- ヒゲ剃り後、毎回掃除すると改善されます。 **P24～30**

7 シェービング中に駆動音に変化する

- ヒゲセンサーランプが点滅している場合はヒゲセンサーが動いているので、ヒゲの濃さによって音が変わります。 **P18**

8 剃り味が悪くなった

- ヒゲ剃り後、毎回掃除すると改善されます。 **P24～30**
- 刃を取り替えてください。 **P31・40**  
刃の寿命 外刃：約1年 内刃：約2年
- 刃に専用オイルをつけてください。 **P29・40**

9 洗浄器で充電できなくなった

- 本体背面端子と洗浄器の本体接続端子の汚れを、水で湿らせた布やティッシュペーパーなどで軽くふき取ってください。

10 充電しても動かない

- 使用推奨温度は5℃～35℃です。  
使用推奨温度以外では、動かない場合があります。
- 電池の寿命です。その場合は、交流式でも使用できません。 **P39**

11 音大きい

- 刃に専用オイルをつけてください。 **P29・40**
- リニアモーター駆動のため高い音がしますが、異常ではありません。
- 刃がはずれていないか確認してください。
- ブラシで外刃を掃除してください。 **P30**

12 ヒゲセンサーが反応しない

- ヒゲの濃さによって、ヒゲセンサーが反応(駆動音の変化)しない場合がありますが、異常ではありません。 **P18**
- 充電残量が少なくなると反応しない場合があります。その場合は充電してください。
- 刃に専用オイルをつけてください。 **P29・40**  
刃の油が切れていると、ヒゲセンサーが反応しない場合があります。

13 肌にあててないのにヒゲセンサーが反応する

- ヒゲクズを洗浄器または、ブラシで掃除してください。  
汚れがひどい場合は、外刃フレームをはずして、水洗いをしてください。 **P24～30**
- 刃の寿命が考えられますので、刃を取り替えてください。 **P31・40**  
刃の寿命 外刃：約1年 内刃：約2年

### 洗浄充電器のCHECKランプが点灯するときは

(SELECTボタンを押すたびに約5秒間点灯します)

考えられる原因	処置
洗浄液の交換時期	▶ 洗浄液カップに新しく水と洗浄剤を注入してください。
洗浄液カップが正しく取り付けられていない	▶ 洗浄液カップを正しくセットしてください。
洗浄器が傾いている	▶ 洗浄器を水平な所に置いてください。

- 「全自動」コースは使用できません。  
「充電」コース、「乾燥+充電」コースは使用できます。

洗浄器使用推奨温度からはずれている ▶ 推奨温度内（15℃～35℃）でご使用ください。

- 「充電」コースのみ使用できます。

上記処置後に SELECT ボタンを押し、コース選択してください。

### 洗浄充電器のランプが全点滅するときは

考えられる原因	処置
機器異常	▶ お買い上げの販売店にご相談ください。 <b>P44～48</b>

### よくあるご質問

Q: ご質問 . . . . .

A: 回答 . . . . .

「全自動」コースより「乾燥+充電」コースが長いのはなぜですか？

▶ 水洗い掃除した後の本体には、刃部以外にグリップ部などにも多くの水分が付着している可能性があるため、「乾燥+充電」コースの乾燥時間は長く設定されています。一方、「全自動」コースの場合、水分が付着するのは刃部だけなので乾燥時間が短くなっており、コース全体の時間も短くなっています。

洗浄液が少なくなってきたら、水を補充しても良いですか？

▶ 水の補充はおやめください。洗浄液を交換してください。

洗浄器は他の機種も洗浄できますか？

▶ ES-LV74/LV94/YLV74/ELV7/ELV8/ELV9専用となっております。故障の原因になりますので、他の機種のご使用はおやめください。

電気代はいくらかかりますか？

▶ 毎日、「全自動」コースを使用した場合1か月あたり約10円です。本体を洗浄器に取りつだけた状態(待機状態)では約4円かかります。(電気代は新電力料金目安単価22円/kWh(税込)で計算)

長期間使用しない場合は電池が劣化しませんか？

▶ 半年以上ご使用されない場合は、電池が劣化するので、半年に一度はフル充電をしてください。

充電は毎回行っても大丈夫ですか？

▶ リチウムイオン電池を使用しており、充電電流を制御しているので電池寿命には問題ありません。

専用オイル、洗浄剤の成分は？

▶ オイルの成分は流動パラフィンです。洗浄剤の成分は非イオン系界面活性剤、抗菌剤、潤滑剤、香料です。

## お知らせ

### 電池の寿命と交換

- **寿命**： 約2週間に1回の充電で3年程度(ただし、保証は1年)です。また、フル充電しても使用回数が極端に少なくなった場合は寿命と考えられます。(電池寿命は使用・保管などの状態により変化する場合があります。)
- **交換**： 電池の交換は、お買い上げの販売店にご相談ください。ご自分で行うと防水機能が維持できず故障の原因になります。

## お手入れ用品・替刃のご購入

お手入れ用品と替刃は販売店でお買い求めいただけます。パナソニックの家電製品直販サイト「パナセンス」でもお買い求めいただけます。



http://club.panasonic.jp/mall/sense

携帯電話からもお買い求めいただけます。

http://p-mp.jp/cpm/



## お手入れ用品(別売)

シェーバー洗浄充電器  
専用洗浄剤(3個入り)  
ES-4L03  
希望小売価格  
1,050円(税込)

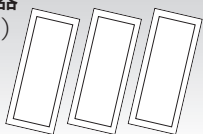

クリーニング液  
(100 mL入り)  
ES004  
希望小売価格  
630円(税込)



## 当社専用オイル



専用オイル  
〈滴下式〉  
(50 mL入り)  
ES003P  
希望小売価格  
735円(税込)



シェーバーオイル  
〈スプレー式〉  
(100 mL入り)  
ES006  
希望小売価格  
945円(税込)

## 替刃(別売)

快適な剃り味を維持していただくために外刃は約1年ごとに、内刃は約2年ごとに取り替えられることをおすすめします。〈替刃の交換方法は P31〉  
(キャップのシールに使用開始年月を記入し、替刃交換の目安にご活用ください。

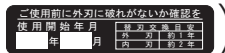

外刃  
ES9173  
希望小売価格  
5,775円(税込)

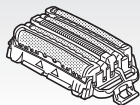

内刃  
ES9170  
希望小売価格  
2,835円(税込)

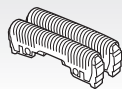

外刃+内刃のセット  
ES9032  
希望小売価格  
8,085円(税込)

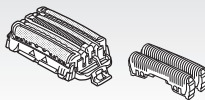

◆掲載製品の品番・仕様・価格は、2013年6月現在のものです。予告なく変更になることがありますのでご了承ください。

## 製品を廃棄するときのお願い(リチウムイオン電池リサイクルにご協力を)

- この製品に使用しておりますリチウムイオン電池はリサイクル可能な貴重な資源です。ご使用済み製品の廃棄に際してはリチウムイオン電池を取り出し、充電式電池リサイクル協力店へお持ちください。



Li-ion

## 本製品の使用電池

- 名称：円筒密閉型リチウムイオン(Li-ion)蓄電池
- 公称電圧：DC3.6V ●数量：1本

## 電池の取り出しかた

●この図は、製品を廃棄するための図であり、修理用の図ではありません。ご自分で分解した場合、防水機能が維持できず、故障する原因になります。

- 必ず本体から器具用プラグ(ACアダプター)を取りはずして分解してください。
- 充電残量がある場合は、止まるまでスイッチをONにして電池を使いきってください。
- ドライバーを用い、次の手順で分解してください。

### ①～④の手順で分解する

### ⑤電池を取り出す

- 取り出した電池は、⊕⊖端子をショートさせないように注意してください。

取り出した電池は、充電式電池リサイクル協力店へお持ちください。

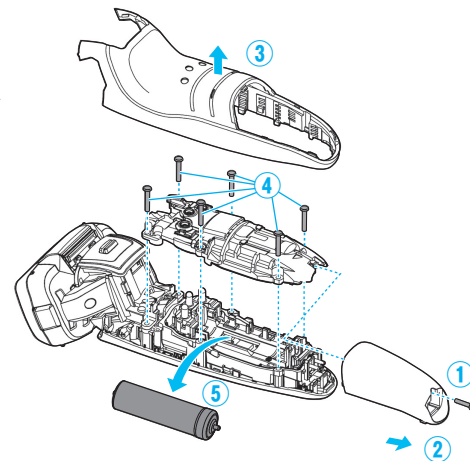

定格・仕様

電源方式	充電・交流式	消費電力	約9 W (AC100 V 交流式使用時)
定格電圧	AC100-240 V 50-60 Hz		約10 W (AC100 V 充電時)
定格容量	20 VA		約10 W
充電時間	約1時間(室温10℃~35℃)		(AC100 V 「全自動」コース時)
使用電池	リチウムイオン電池(600 mAh)		約0.3 W
質量	本体約200 g (キャップ除く)		(AC100 V 洗浄充電器待機時)

愛情点検

長年ご使用のメンズシェーバーの点検を！



こんな症状はありませんか

- コードやアダプターが異常に熱い。
- 使用中に異常な音、振動がする。
- 本体や洗浄充電器・ACアダプターが変形していたり、こげ臭いにおいがする。









ご使用中止

故障や事故防止のため、アダプターをコンセントから抜いて、必ず販売店に点検をご相談ください。

海外でのご使用について

この商品は、100～240 V対応A-2プラグ仕様です。  
A-2プラグ以外の地域では、プラグアダプターを別途ご準備ください。

■プラグアダプターの種類

タイプ	A-2	C-2	
プラグの形状	 ※1		
タイプ	B-3	BF(S-3)	O
プラグの形状	 	 	  ※2

(注)プラグアダプターは電圧の変換はできません。

※1 日本国内もこのタイプのプラグ形状です。 ※2 アース付タイプも使えます。

世界の電圧とプラグ

地域	国/地域	電圧	プラグ
北米	アメリカ合衆国	120/208/240	A-2
	カナダ	120/208/240	A-2, BF
	ハワイ	120/208/240	A-2
ヨーロッパ	イギリス	230/240	B-3, BF, O
	イタリア	125/220/230	C-2
	オーストリア	220/230	C-2, B-3
	オランダ	220/230	C-2
	ギリシャ	220/230	C-2, B-3
	スイス	220/230	C-2, B-3, BF
	スウェーデン	220/230	C-2
	スペイン	127/220	A-2, C-2
	デンマーク	220/230	C-2
	ドイツ	127/220/230	C-2
アジア	インド	230/240/250	C-2, B-3, BF
	インドネシア	127/220/230	A-2, C-2, B-3, BF
	シンガポール	110/230	B-3, BF
	タイ	220/240	A-2, C-2, BF
	大韓民国	100/110/200/220	A-2, C-2, BF, O
	台湾	110/220	A-2, O
	中華人民共和国	110/220	A-2, C-2, B-3, BF, O
	フィリピン	110/115/220/230/240	A-2, C-2, B-3, BF, O
	ベトナム	110/120/220/230	A-2, C-2
	香港特別行政区	200/220	C-2, B-3, BF
中南米	マカオ特別行政区	115/127/220	A-2, C-2, B-3
	マレーシア	240	C-2, B-3, BF
	アルゼンチン	220/225	C-2, BF, O
	ペルー	120	A-2
	ブラジル	127/220	A-2, C-2
中東・アフリカ	メキシコ	120/125/127	A-2
	アラブ首長国連邦	220/230/240	C-2, B-3, BF
	エジプト	220	C-2, B-3, BF
	クウェート	240	C-2, B-3, BF
	トルコ	220/230	A-2, C-2
	南アフリカ共和国	220/230/240/250	C-2, B-3, BF
	モロッコ	115/127/220	C-2

# 保証とアフターサービス よくお読みください

使いかた・お手入れ・修理などは

■まず、お買い求め先へ ご相談ください

▼お買い上げの際に記入されると便利です

販売店名			
電話	(       )	-	
お買い上げ日	年	月	日

修理を依頼されるときは

「修理を依頼される前に」(P34~38)でご確認のあと、直らないときは、まずアダプターを抜いて、お買い上げ日と下の内容をご連絡ください。

●製品名	メンズシェーバー
●品番	ES-LV74・ES-ELV7
●故障の状況	できるだけ具体的に

●保証期間中は、保証書の規定に従ってお買い上げの販売店が修理させていただきますので、おそれ入りますが、製品に保証書を添えてご持参ください。

保証期間：お買い上げ日から本体1年間（ただし、刃、専用洗浄剤、専用オイルは消耗品ですので、保証期間内でも「有料」とさせていただきます）

●保証期間終了後は、診断をして修理できる場合はご要望により修理させていただきます。

※修理料金は次の内容で構成されています。

技術料 診断・修理・調整・点検などの費用

部品代 部品および補助材料代

出張料 技術者を派遣する費用

※補修用性能部品の保有期間 6年

当社は、このメンズシェーバーの補修用性能部品（製品の機能を維持するための部品）を、製造打ち切り後6年保有しています。

■転居や贈答品などでお困りの場合は、次の窓口にご相談ください

ご使用の回線（IP 電話やひかり電話など）によっては、回線の混雑時に数分で切れる場合があります。

●使いかた・お手入れなどのご相談は…

パナソニック お客様ご相談センター		365日 受付9時~20時
電話	フリーダイヤル <b>0120-878-365</b>	パナは 365日
<small>※携帯電話・PHSからもご利用になれます。</small>		

●修理に関するご相談は……………

パナソニック 修理ご相談窓口		
電話	フリーダイヤル <b>0120-878-554</b>	パナは イイヨ
<small>※携帯電話・PHSからもご利用になれます。</small>		
<small>●上記電話番号がご利用いただけない場合は、各地域の「修理ご相談窓口」におかけください。</small>		

### 【ご相談窓口におけるお客様の個人情報のお取り扱いについて】

パナソニック株式会社およびグループ関係会社は、お客様の個人情報をご相談対応や修理対応などに利用させていただき、ご相談内容は録音させていただきます。また、折り返し電話をさせていただくためのために発信番号を通知いただいております。なお、個人情報を適切に管理し、修理業務等を委託する場合や正当な理由がある場合を除き、第三者に開示・提供いたしません。個人情報に関するお問い合わせは、ご相談いただきました窓口にご連絡ください。



# 保証とアフターサービス よくお読みください

## ■各地域の修理ご相談窓口

※電話番号をよくお確かめのうえ、おかけください。

●地区・時間帯によって、集中修理ご相談窓口へ転送させていただく場合がございます。

北海道地区	札幌	☎(011)894-1255	札幌市厚別区厚別南2丁目17-7
	旭川	☎(0166)22-3015	旭川市2条通16丁目1166
	帯広	☎(0155)33-8478	帯広市西20条北2丁目23-3
東北地区	函館	☎(0138)48-6630	函館市西桔梗町589-241
	青森	☎(0172)62-0880	青森市浪岡大字浪岡字稲村262-1
	秋田	☎(018)868-7008	秋田市外旭川字小谷地3-1
	岩手	☎(019)645-6130	盛岡市厨川5丁目1-43
	宮城	☎(022)387-1117	仙台市宮城野区扇町7-4-18
	山形	☎(023)641-8100	山形市平清水1丁目1-75
首都圏地区	福島	☎(024)991-9308	郡山市備前館2丁目5
	栃木	☎(028)689-2555	宇都宮市上戸祭3丁目3-19
	群馬	☎(027)254-2075	前橋市箱田町325-1
	茨城	☎(029)864-8756	つくば市筑穂3丁目15-3
	埼玉	☎(048)728-8960	熊谷市宮町1丁目29番
	千葉	☎(043)208-6034	千葉市中央区末広5丁目9-5
	東京	☎(03)5477-9700	東京都杉並区本天沼3丁目43-16
	山梨	☎(055)222-5822	中央市山之神流通団地1-5-1
	神奈川	☎(045)847-9720	横浜市戸塚区品濃町561-4
	新潟	☎(025)286-0180	新潟市東区東明1丁目8-14
中部地区	石川	☎(076)280-6608	金沢市玉鉾2丁目266番地
	富山	☎(076)424-2549	富山市根塚町1丁目1-4
	福井	☎(0776)21-0622	福井市問屋町2丁目14
	長野	☎(0263)86-9209	松本市寿北7丁目3-11
	静岡	☎(054)287-9000	静岡市駿河区高松2丁目24-24
	愛知	☎(052)819-0225	名古屋市瑞穂区塩入町8-10
	岐阜	☎(058)278-6720	岐阜市中鶯4丁目42
	三重	☎(059)254-5520	津市久居野村町字山神421
近畿地区	滋賀	☎(077)582-5021	栗東市小柿9丁目4-10
	京都	☎(075)646-2123	京都市南区上鳥羽中河原3番地
	大阪	☎(06)7730-8888	門真市松生町1-15
	奈良	☎(0743)59-2770	大和郡山筒井町800番地
	和歌山	☎(073)475-2984	和歌山市栗栖373-4
兵庫	☎(078)796-3140	神戸市須磨区弥栄台3丁目13-4	

中国地区	鳥取	☎(0857)26-9695	鳥取市安長295-1
	米子	☎(0859)34-2129	米子市米原4丁目2-33
	松江	☎(0852)23-1128	松江市平成町182番地14
	出雲	☎(0853)21-3133	出雲市渡橋町416
	浜田	☎(0855)22-6629	浜田市下府町327-93
	岡山	☎(086)242-6236	岡山市北区野田3丁目20-14
四国地区	広島	☎(082)295-5011	広島市西区南観音1丁目13-5
	山口	☎(083)973-2720	山口市小郡下郷220-1
	香川	☎(087)874-3110	高松市国分寺町国分359番地3
	徳島	☎(088)624-0253	徳島市沖浜2丁目36
	高知	☎(088)834-3142	高知市仲田町2-16
	愛媛	☎(089)905-7544	愛媛県伊予郡砥部町八倉75-1
九州地区	福岡	☎(092)593-8002	春日市春日公園3丁目48
	佐賀	☎(0952)26-9151	佐賀市鍋島町大字八戸字上深町3044
	長崎	☎(095)830-1658	長崎市東町1919-1
	大分	☎(097)556-3815	大分市萩原4丁目8-35
	宮崎	☎(0985)63-1213	宮崎市本郷北方草葉2099-2
	熊本	☎(096)367-6067	熊本市東区健軍本町12-3
沖縄地区	鹿児島	☎(099)246-7050	鹿児島市上谷口町3128-3
	沖縄	☎(098)877-1207	浦添市城間4丁目23-11

所在地、電話番号は変更になることがありますので、あらかじめご了承ください。

最新の「各地域の修理ご相談窓口」はホームページをご活用ください。

<http://panasonic.co.jp/cs/service/area.html>

0513

会員サイト「CLUB Panasonic」で「ご愛用者登録」をしてください



<http://club.panasonic.jp/>

携帯



※このサービスはWEB限定のサービスです。

## ■転居や贈答品などでお困りの場合は、次の窓口にご相談ください

### ●使いかた・お手入れなどのご相談は

パナソニック  
総合お客様  
サポートサイト

<http://panasonic.co.jp/cs/>

パナソニック  
お客様ご相談  
センター

365日  
受付9時～20時

パナは 365日  
電話 フリーダイヤル  **0120-878-365**

※携帯電話・PHSからもご利用になれます。

音声ガイダンスを短くするには、案内が聞こえたら電話機ボタンの  
「87」と「520#」を押してください。

(番号を押しても案内が続く場合は、「\*」ボタンを押してから操作してください。)

■上記番号がご利用いただけない場合

■FAX フリーダイヤル

**06-6907-1187**

 **0120-878-236**

Help desk for foreign residents in Japan Tokyo (03)3256-5444 Osaka (06)6645-8787

Open: 9:00 - 17:30 (closed on Saturdays/Sundays/national holidays)

※上記の内容は、予告なく変更する場合があります。ご了承ください。

### ●修理に関するご相談は

パナソニック  
修理サービスサイト

<http://club.panasonic.jp/repair/>

インターネットでのご依頼も可能です。

パナソニック  
修理ご相談窓口

パナは イイヨ  
電話 フリーダイヤル  **0120-878-554**

※携帯電話・PHSからもご利用になれます。

・上記電話番号がご利用いただけない場合は、  
各地域の「修理ご相談窓口」におかけください。

●有料で宅配便による引取・配送サービスも承っております。 1212

ご使用の回線 (IP 電話やひかり電話など) によっては、回線の混雑時に数分で切れる場合があります。本書の「保証とアフターサービス」もご覧ください。

パナソニック株式会社  
ビューティ・リビング事業部

〒525-8555 滋賀県草津市野路東2丁目3番1-2号

© Panasonic Corporation 2013