

取扱説明書

除湿乾燥機

品番 **F-YZJ60**

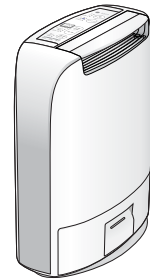

もくじ
ページ

特長	2
安全上のご注意	4
使用上のお願い	6
各部の名前	7

確認

衣類乾燥したいとき	8
除湿したいとき	9
風向を選ぶ	10
• 風向の設定例	11
切タイマー／排水のしかた	12
もっと知りたいとき	16

使い方

お手入れする	14
(フィルター／タンクセット)	
• 長期間使わないときは	15

お手入れ

ルーバー／フラップが外れたとき	13
よくあるお問い合わせ／別売品	17
故障かな!?	18
保証とアフターサービス	19
仕様	裏表紙

困ったとき

保証書別添付

このたびは、パナソニック製品をお買い上げいただき、まことにありがとうございます。

- 取扱説明書をよくお読みのうえ、正しく安全にお使いください。
- ご使用前に「安全上のご注意」(4～5ページ)を必ずお読みください。
- 保証書は「お買い上げ日・販売店名」などの記入を確かめ、取扱説明書とともに大切に保管してください。

パナソニックの会員サイト「**CLUB Panasonic**」で「**ご愛用者登録**」をしてください

- 特典1 家電情報をまとめて管理登録…… 購入年月日や製造番号などを My 家電リストに保存できます。
- 特典2 製品情報をスムーズに入手…… Q&A など製品に関する情報を見ることができます。
- 特典3 エンjoyポイントがたまる…… たまったポイントでプレゼントに応募できます。

PC

<http://club.panasonic.jp/>

携帯

<http://mobile.club.panasonic.jp/>



※このサービスは
WEB 限定のサービスです。

気軽に除湿、手軽に衣類乾燥！

■「エコナビ」を搭載

洗濯物の量を見分け、乾くと自動停止

■デシカント方式

手軽に持ち運びやすく、寒い冬でも除湿パワーを発揮

ジメジメした
梅雨の時期に
しっかり除湿！



天気の悪い
寒い冬の日にも
高い除湿能力！



花粉シーズンの
衣類乾燥も
室内干しでOK！



お風呂上がりの
脱衣所乾燥に！

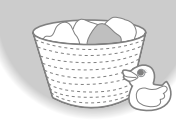

衣類乾燥 したいとき →



エコナビ (P.16) で、洗濯物の量を見分け、ムダな電気代をセーブします。



除湿 したいとき →



すばやく除湿したいときや、静かに除湿したいときには、おまかせ運転で快適湿度を保ちます。

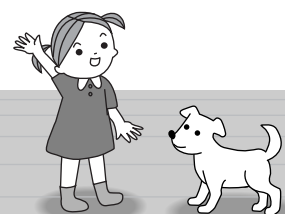
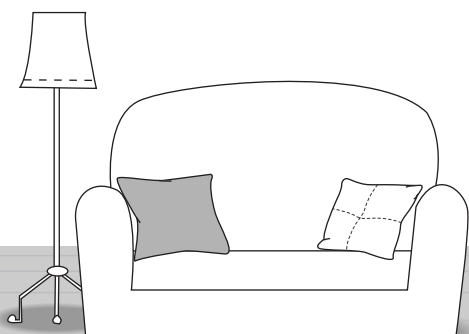
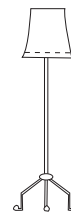

■エコナビについて (P.16)

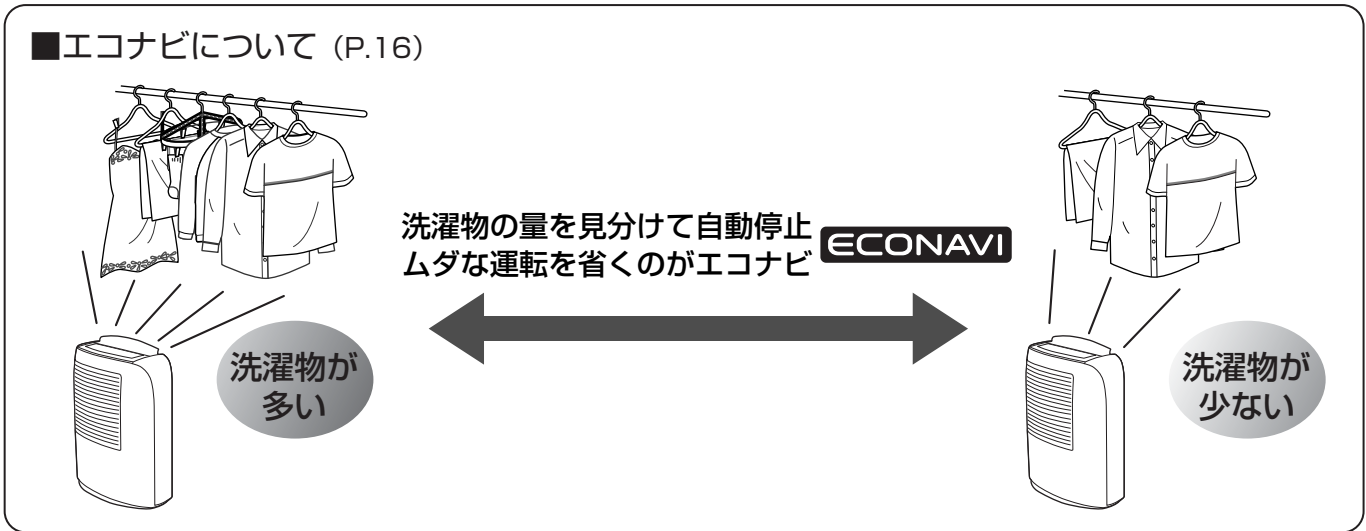

デシカント方式について

地球環境に配慮した、冷媒（フロン）を使わない除湿方式です。また室温が下がっても除湿能力は下がりにくいので、寒い冬でも活用できます。

<しくみ>

- ゼオライト(水の吸脱性に優れた乾燥剤)に水分を吸着させ、乾燥した空気を吹き出します。その水分はヒーターの熱により、熱交換器内で水滴となり、タンク内にとまります。

確認

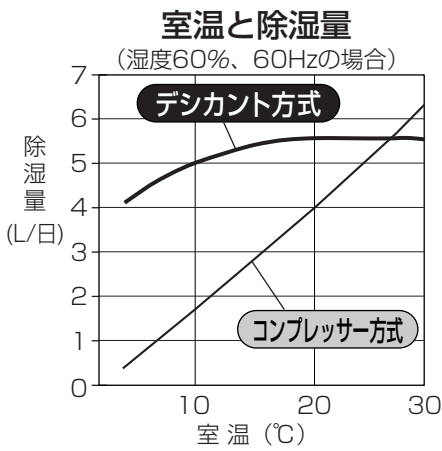

当社シミュレーションによる

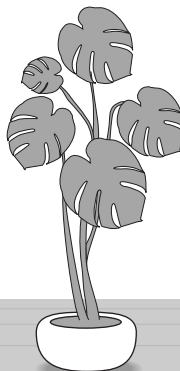
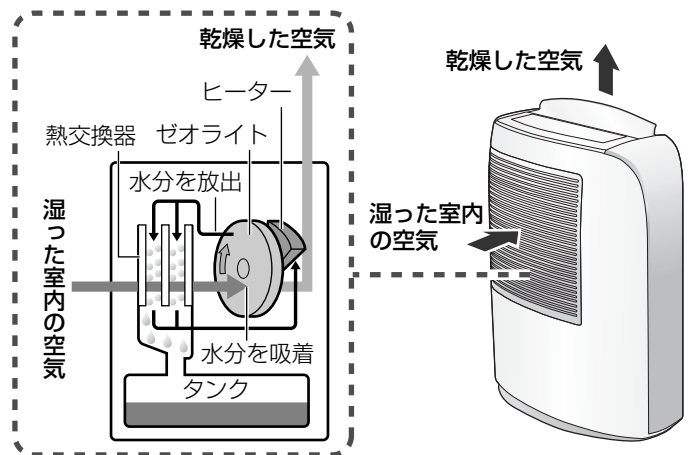



安全上のご注意

必ずお守りください

人への危害、財産の損害を防止するため、必ずお守りいただくことを説明しています。

■誤った使い方をしたときに生じる危害や損害の程度を区分して、説明しています。

 **警告** 「死亡や重傷を負うおそれがある内容」です。

 **注意** 「軽傷を負うことや、財産の損害が発生するおそれがある内容」です。

■お守りいただく内容を次の図記号で説明しています。(次は図記号の例です)

 してはいけない内容です。

 実行しなければならない内容です。

警告



火災や感電などを防ぐために

 ■持ち運び時や収納時に電源コードを引っ張らない
(コードが断線して、ショートなどによる感電や火災の原因)

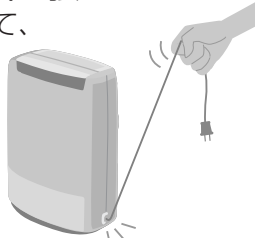

■電源コード・プラグを破損するようなことはしない

- 傷つける、加工する、熱器具に近づける、無理に曲げる、ねじる、引っ張る、重い物を載せる、束ねるなど。
(ショートなどによる感電や火災の原因)
- コードやプラグの修理は、販売店にご相談ください。

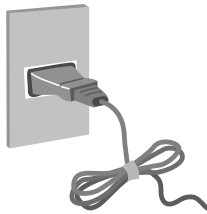

■ぬれた手で、電源プラグの抜き差しはしない
(感電の原因)



■運転の停止を、電源プラグを抜いてしない
(火災や感電の原因)

 ■コンセントや配線器具の定格を超える使い方や、交流100V以外で使用しない
(たこ足配線等で、定格を超えると、発熱による火災の原因)

■電源コードを突っ張った状態で使用しない
(コードが断線して、ショートなどによる感電や火災の原因)

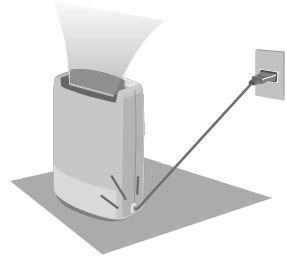

■吸込口・吹出口やすき間に指や異物を入れない
(内部に触れると、感電やけがの原因)

■吹出口に指や棒などを入れない
(内部のファンに触れると、けがの原因)

■分解や修理、改造をしない
(火災や感電の原因)
修理は、販売店にご相談ください。

■発熱器具の近くに置かない
(樹脂部が溶けて引火する原因)



警告



- **電源プラグは根元まで、確実に差し込む**
(差し込みが不完全な場合、感電や発熱による火災の原因)
 - 傷んだプラグ・ゆるんだコンセントは使用しない。
- **電源プラグのホコリ等は、定期的にとる**
(プラグにホコリ等がたまると、湿気等で絶縁不良による火災の原因)
 - 電源プラグを抜き、乾いた布でふく。
 - 長期間使用しないときは、電源プラグを抜く。
- **お手入れ時は、電源プラグを抜く**
(不意に作動し、けがや感電の原因)



- **異常・故障時には、直ちに使用を中止する**
 - 運転切/入ボタンを押しても運転しないとき
 - 電源コードを動かすと、通電したりしなかったりするとき
 - 電源プラグ・コードが異常に熱いとき
 - よくブレーカーが落ちる、ヒューズが切れるとき
 - こげくさいニオイや異常な音、振動がするとき
 - 本体から水が漏れるとき
- (発熱などによる火災や感電の原因)
すぐに運転を止め、電源プラグを抜き、販売店へ点検を依頼してください。

確認



注意



- こんな場所で使用しない**
- 水平でない場所や不安定な場所、高い場所
(落下や転倒による、けがや家財の水ぬれ、漏電、火災、感電の原因)
 - 押し入れなど狭い場所
(風通しが悪いと、発熱や発火の原因)
 - 直射日光・雨風の当たる場所や水場の近く
(火災や感電の原因)
 - 吹出口の風が燃焼器具に直接当たる場所
(不完全燃焼による一酸化炭素中毒の原因)
 - 動植物に直接風が当たる場所
(悪影響を及ぼす原因)
 - 薬品を扱う場所 (病院、工場、実験室、美容院、写真現像室など)
(空气中に揮発した薬品で本体が劣化し、水が漏れて家財などをぬらす原因)
 - 油や可燃性ガスを使ったり、漏れるおそれのある場所
(引火や本体への吸引による発火や発煙の原因)



本体を水洗いしない
(漏電による感電の原因)



上に乗ったり、腰かけたりしない
(落下や転倒によるけがの原因)



水の入った容器を載せない
(こぼれた水が中に入ると、火災や感電の原因)



吸込口や吹出口を布やふとんなどでふさがない
(風通しが悪くなり、発熱や発火の原因)



次のような方は、単独で使用しない

- 乳幼児やお子さま、お年寄りなど、自分で湿度調節できない方
(長時間風に当たったり、運転中の室温上昇による、体調不良や脱水症状の原因)



美術品や学術資料などの保存・特殊用途に使用しない
(品質低下の原因)



タンクの水は、飲料・飼育・栽培用に使用しない
(健康を害したり、悪影響を及ぼす原因)



ルーバーを持って持ち運ばない
(落下によるけがの原因)



本体を移動するときは、運転を止め、タンクの水を捨てる
(火災や感電、家財などの水ぬれの原因)



電源プラグは、プラグ部を持って抜く
(コードが破損し、火災や感電の原因)

使用上のお願い

■壁や家具などのそばで使うとき

以下の距離を離してお使いください。
(風通しが悪いと温度が上がり、
故障や湿度サイン誤表示の原因、P.17 Q5)

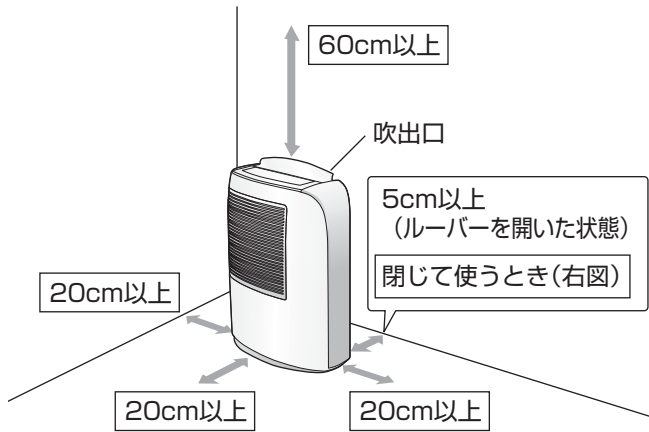

ルーバーを閉じて使うとき

必ず壁面や家具などから40cm以上離してお使いください。

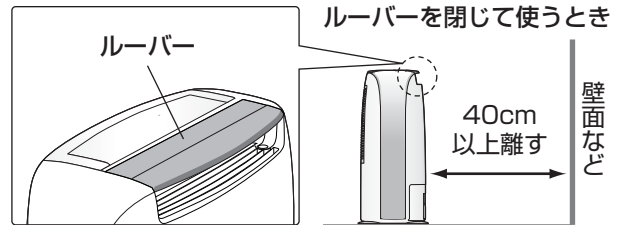

壁などに近づけすぎると空気の逃げ場が少なくなり、本体があたためられて、湿度サインが正しく表示できない場合があります。

■こんな場所には置かないでください

- 直射日光や暖房機の熱が当たる場所
(変形や変質、変色の原因)
- カーテンなどで、吸込口や吹出口がふさがれる場所
(誤動作や故障の原因)
- 不安定な場所 (水漏れの原因)
- テレビやラジオなどの近く (映像の乱れや雑音の原因)
→ 1m以上離して置く。

■フィルターを外した状態で使わないでください

- フィルターの効果が得られません。
- 本体内にホコリがたまり、故障の原因になります。

■本体の上に、物を載せないでください

(誤動作や故障の原因)

- とくに、磁石や金属物は載せない
(転倒を検知する内蔵磁石が動き、
点検ランプが点灯し、操作が
できなくなる原因)

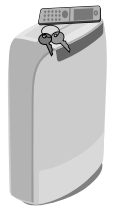

■なるべく部屋を閉め切った状態でお使いください

(カラッとセンサーが正しく検知できなくなる原因)

- 運転中に窓や扉を開閉して室内の温度が大きく変わると、除湿や衣類乾燥の時間が長くなる場合があります。

移動のしかた

- ① 運転を止め、
タンクの水を捨てる
(P.12)



- ② ハンドルを持ち、
傾けないように
移動する

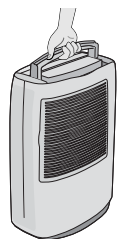

警告



持ち運び時や収納時に
電源コードを引っ張らない
(コードが断線して、ショート
などによる感電や火災の原因)



電源コードを突っ張った
状態で使用しない
(コードが断線して、ショート
などによる感電や火災の原因)

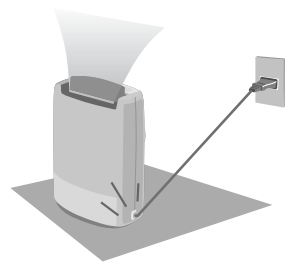

各部の名前

前面

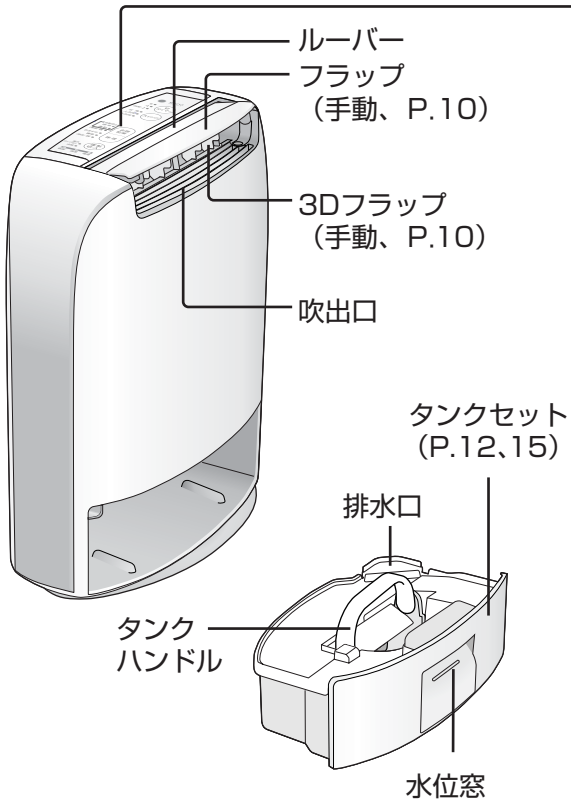

背面

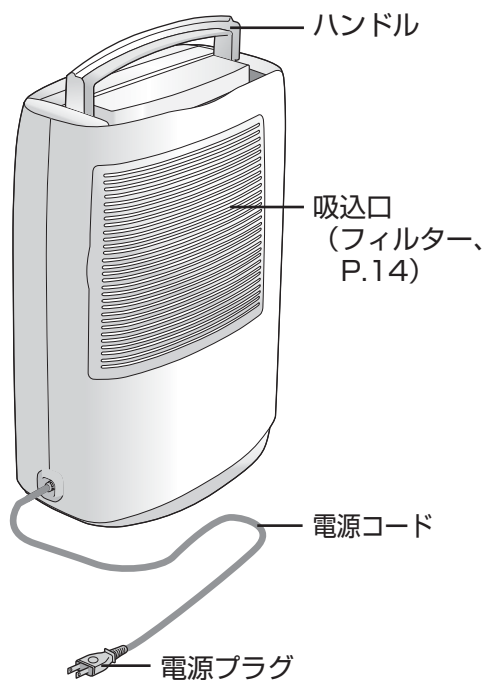

操作パネル

●表示部のランプは、選択中のもののみ点灯します。

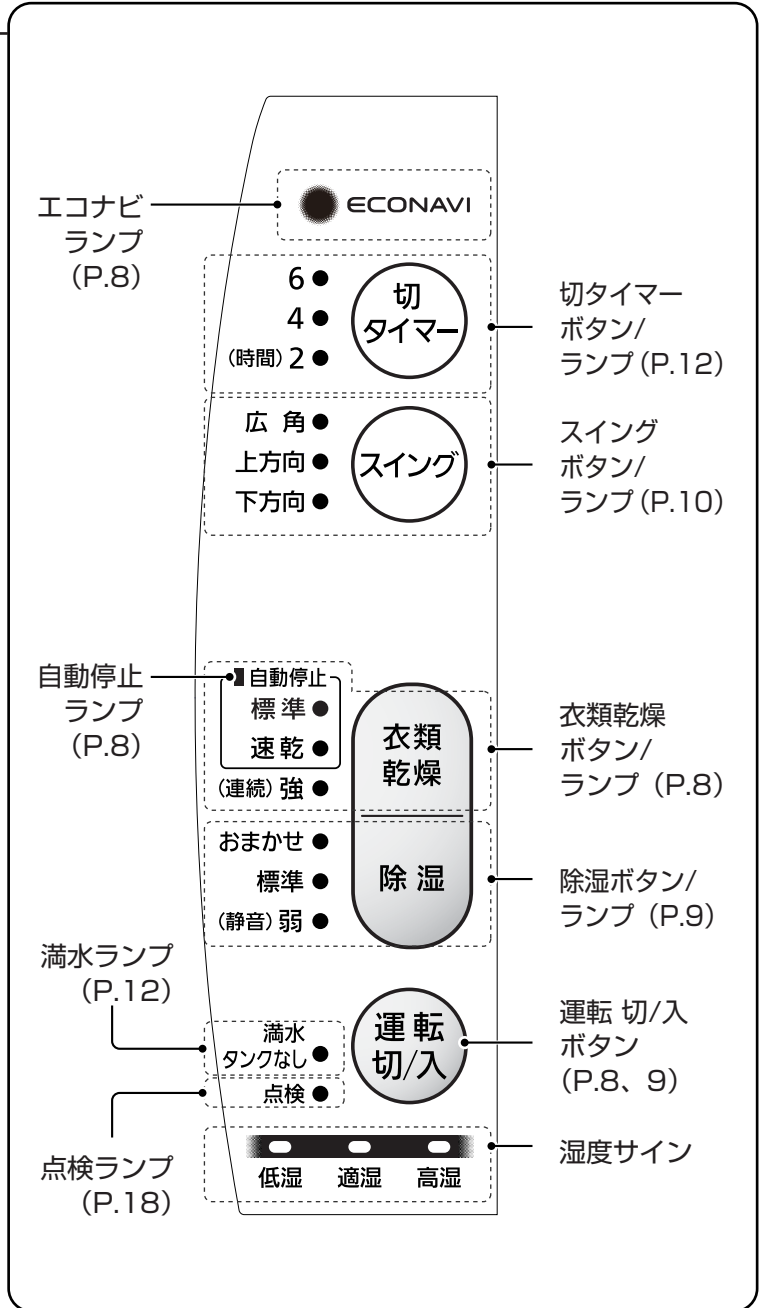

■湿度の状態をお知らせ《湿度サイン》(P.17 Q5)

- 低湿(赤)：湿度が低いとき (約40%以下)
- 適湿(緑)：適度な湿度のとき (約40~60%)
- 高湿(赤)：湿度が高いとき (約60%以上)

衣類乾燥したいとき

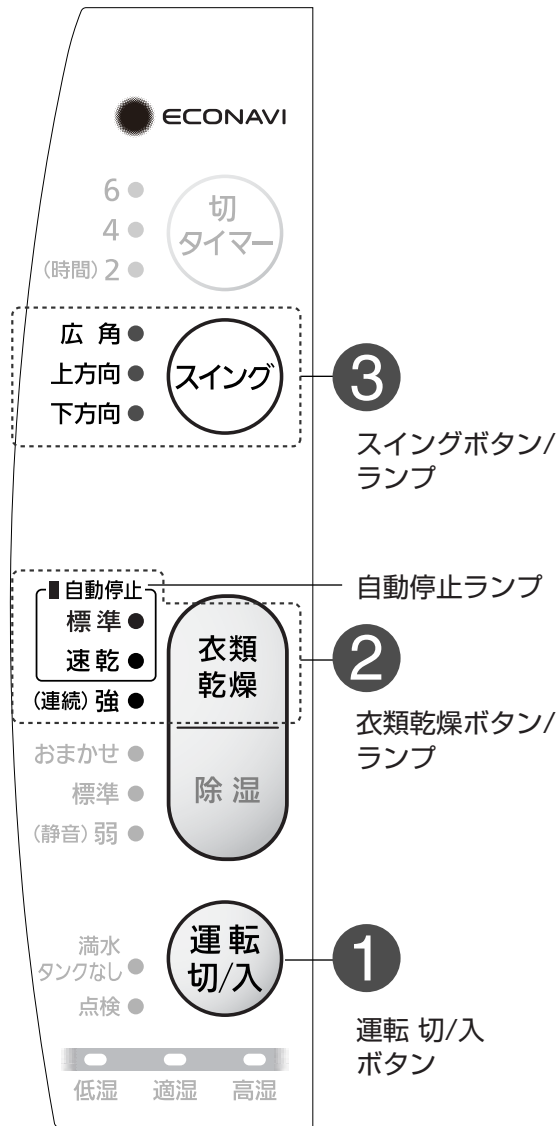

1 **運転切/入** 電源プラグを差し込み、**運転を始める**

2 **衣類乾燥** 押して選ぶ

- 標準 省エネで乾かしたいとき (自動停止)
- 速乾 速く乾かしたいとき (自動停止)
- (連続)強 速く乾かしたいとき (連続運転) (ランプ点灯)

●「標準」「速乾」を選ぶと、エコナビランプ、自動停止ランプが点灯します。

3 **スイング** **風向を選ぶ** → **10、11 ページ**

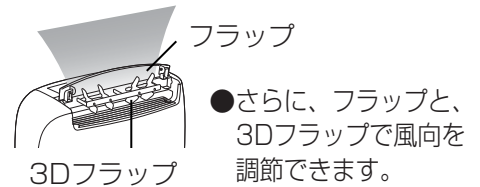

■エコナビ ECONAVI とは (P.3、16)

- 「標準」「速乾」のときに働きます。
- 温度・湿度の変化を感知し、洗濯物の量に応じた乾き具合を予測して運転・自動停止します。
- もっと知りたいとき⇒「衣類乾燥について」(P.16)

お知らせ

- 切り忘れ防止のため、24時間以上操作しないと、運転を停止します。

■運転を止めたいとき

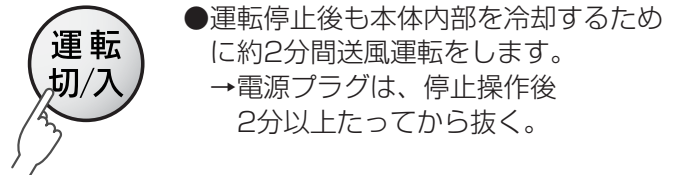

■切タイマーを使いたいとき (P.12)

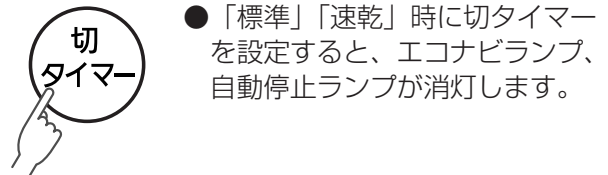

■満水ランプが点滅したとき

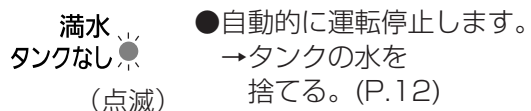

除湿したいとき

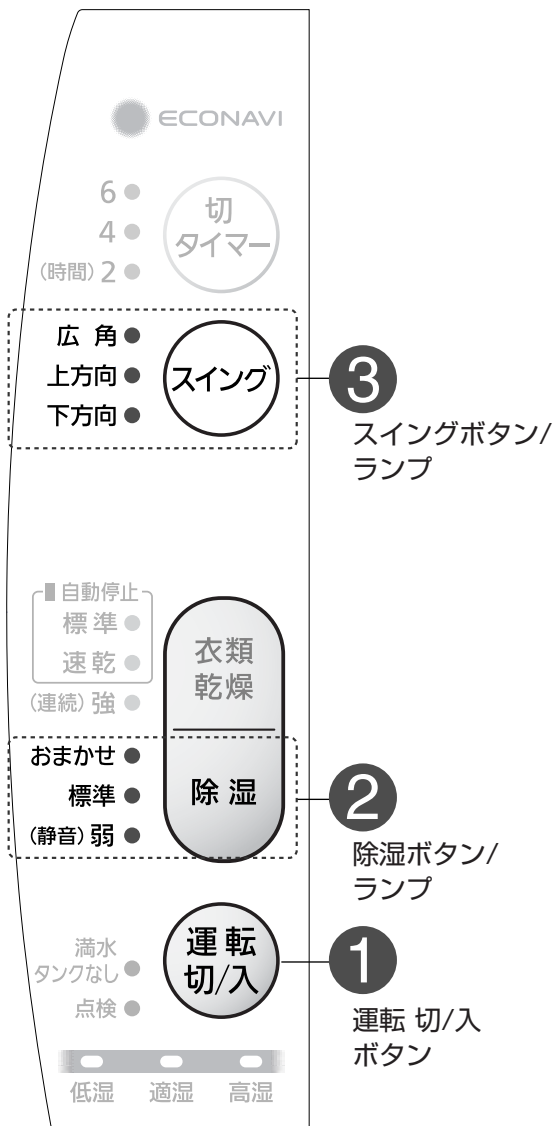

1 電源プラグを差し込み、**運転切/入**を押して**運転を始める**

2 **除湿**を押して選ぶ

- おまかせ** 自動で快適な湿度(約55%)に保ちたいとき
 - 湿度を保つため、自動的に運転を切り切ります。
- 標準** 除湿したいとき
 - 湿度に関係なく運転します。
- (静音) 弱** より静かに除湿したいとき (ランプ点灯)
 - 湿度に関係なく運転します。

3 **スイング** 風向を選ぶ → **10,11** ページ

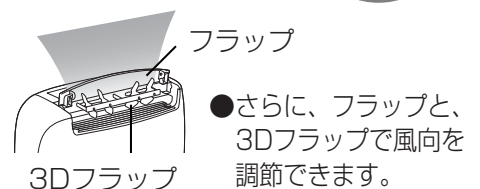

■ **すばやく除湿したいとき** (衣類乾燥の強を使います)

衣類乾燥 押して **(連続) 強** にする

■ **満水ランプが点滅したとき**

満水タンクなし (点滅) ●自動的に運転停止します。 → タンクの水を捨てる。(P.12)

■ **運転を止めたいとき**

運転切/入 ●運転停止後も本体内部を冷却するために約2分間送風運転をします。 → 電源プラグは、停止操作後2分以上たってから抜く。

お知らせ

●切り忘れ防止のため、24時間以上操作しないと、運転を停止します。

■ **切タイマーを使いたいとき** (P.12)

切タイマー

風向を選ぶ (衣類乾燥／除湿)



右ページを参考に、
風向を選びましょう！

P.8、9で運転モードを選んだ後、
設定してください。

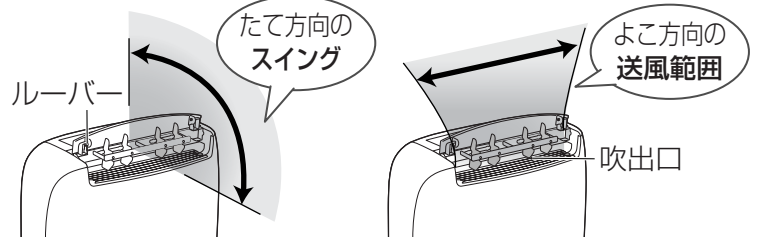

■操作のしかた

風を送りたい場所の高さに応じて、切り換えられます。

■スイングしたいとき

運転中に

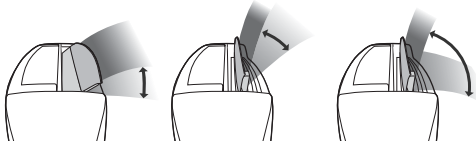
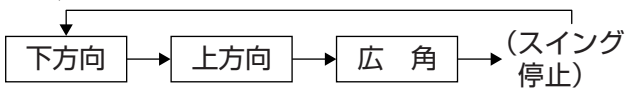

■スイングせずに、 風向だけ変えたいとき

⇒ (スイング) で「広角」を選び、お好みの風向

になったところで、再度 (スイング) を押す

- スイングランプが消え、スイングが止まります。

お願い

- スイング中は、ルーバーやフラップを手で動かさない。(スイング範囲が変わるため)

たて方向のスイング

さらに、フラップでも調節できます (スイングを止めてから行ってください)

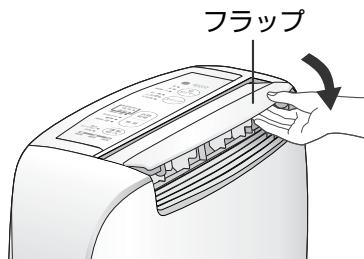

- 風向を広げたいとき (フラップを半開)

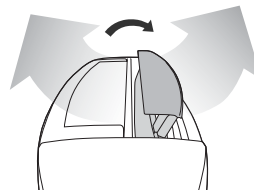

- 風向を少し上向きにしたいとき (フラップを反転)



3Dフラップを調整して、送風範囲を変えることができます。(スイングを止めてから行ってください)

よこ方向の送風範囲

3Dフラップ

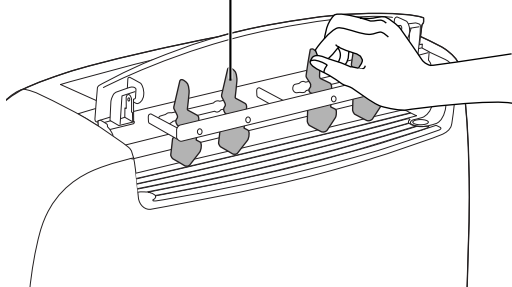

スポット

その場所だけ集中的に
少量の洗濯物を
早く乾かしたいとき

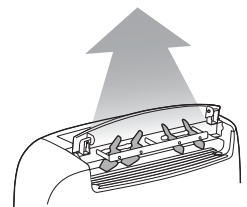

ワイド



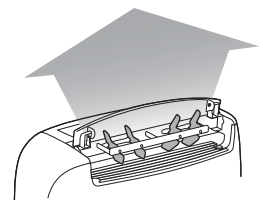

左右に広く
横に広く並べた洗濯物を
乾かしたいとき

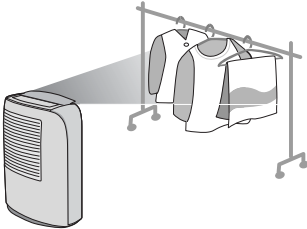

風向の設定例

早く乾かすコツ

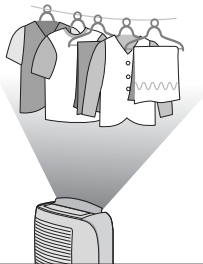
- ① 風を洗濯物にまんべんなくあてる
- ② 洗濯物の間にすき間をあけて、風の通り道をつくる
- ③ 除湿乾燥機と洗濯物の間は、40cm以上離す

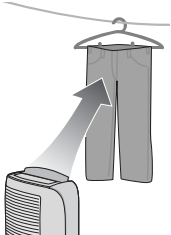
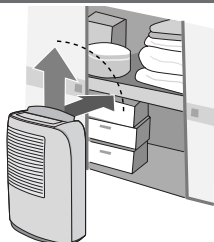
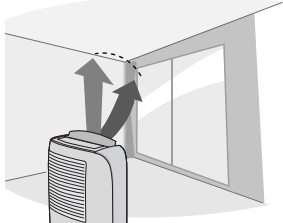
衣類乾燥	下に干したとき	スイング 下方向 送風範囲 ワイド		● 風向を少し上向きにしたいときは、フラップを反転する。(P.10) 
	上に干したとき	スイング 上方向 送風範囲 ワイド		● 風向を広げたいときは、フラップを半開する。(P.10) 
	上下2段に干したとき	スイング 広角 送風範囲 ワイド		
	少量を干したとき	スイング 広角 ※1 送風範囲 スポット		
除湿	クローゼットや靴箱など	スイング 広角 ※1 送風範囲 ワイド		● 革靴などの革製品は、乾燥できません。(変形や変質の原因)
	天井や壁など	スイング 上方向 送風範囲 ワイド		

※1 衣類を干す高さやクローゼットなどの高さに合わせて、「上方向」や「下方向」に切り換えてください。

切タイマー／排水のしかた

切タイマーを使いたいとき



切
タイマー
(押して選ぶ)

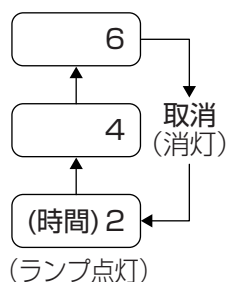

- 「6時間」設定時は、残り4時間になると「4」の表示が、残り2時間になると「2」の表示が点灯します。
- 「4時間」設定時は、残り2時間になると「2」の表示が点灯します。
- 設定中、タンクが満水になり運転が停止しても、タイマーのカウントは継続します。
- 衣類乾燥モードの「標準」「速乾」時に切タイマーを設定すると、エコナビランプ、自動停止ランプが消灯します。

排水のしかた

1 片手で本体を固定し、タンクをゆっくり取り出す

- 本体内部には、触れない。(故障の原因)

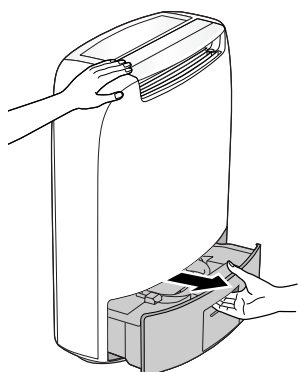

2 タンクハンドルを持ち、傾けないように運ぶ

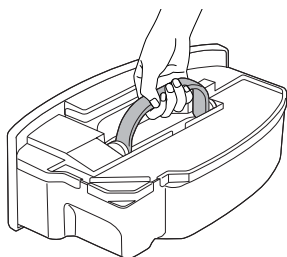

3 タンクふたを押さえ、排水口を開ける

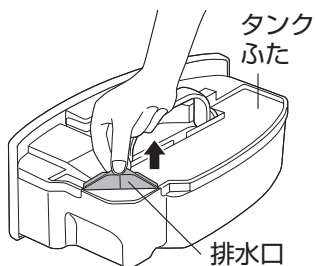

4 ハンドルと底を持って排水する

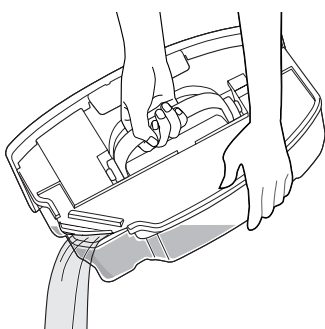

満水ランプが点滅したら…



満水ランプ

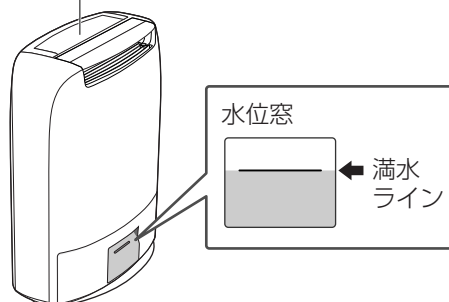

■ タンクの取り付け方

排水口を閉め、タンクを奥まで入れる。

- タンクふたと排水口は、しっかり閉める。(水漏れの原因)

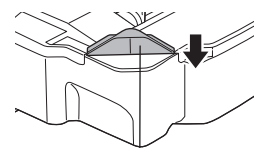

排水口

- 静かに奥まで確実に取り付け。(不十分な取り付けや衝撃により、満水ランプが点滅し、運転できないおそれ) → 運転できないときは、一度取り出し、静かに取り付け直す。

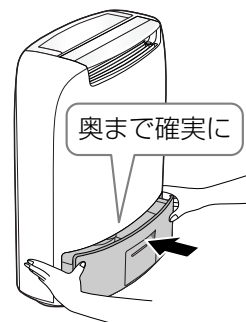

奥まで確実に

ルーバー／フラップが外れたとき

ルーバーの取り付け方

1 A側のD形の突起を
本体のD形の穴に差し込む

2 B側の突起を
本体の穴に差し込む

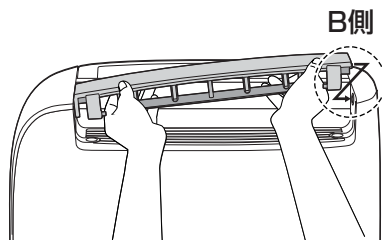

ルーバーを水平にしてから
ルーバーの中央を少し曲げて、
B側も差し込む

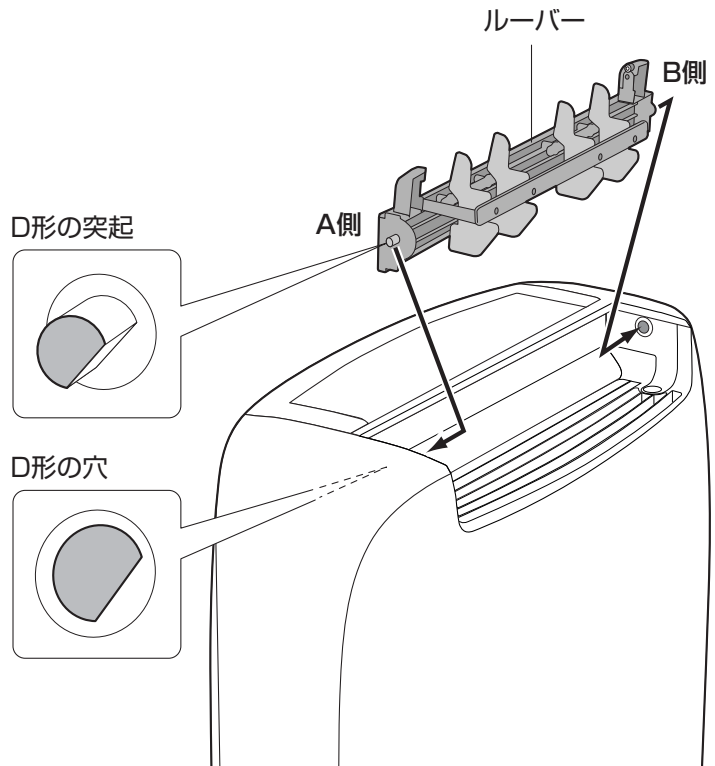

フラップの取り付け方

1 A側のフラップの穴を
ルーバーの突起に通す

2 B側のフラップの穴を
ルーバーの突起に通す

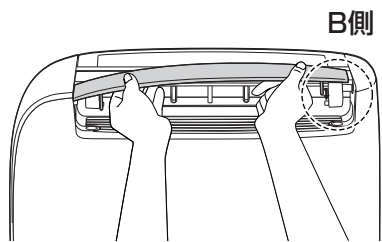

ルーバーを水平にしてから
ルーバーの中央を少し曲げて、
B側も差し込む

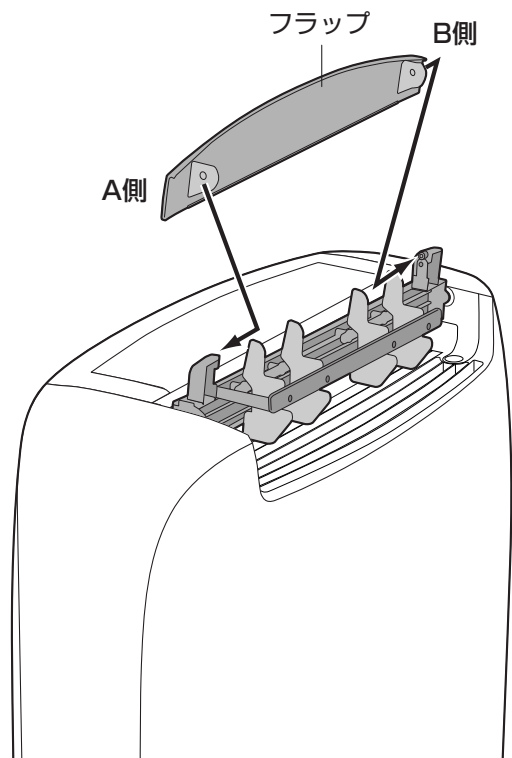

使い方

困ったとき

お手入れする



お手入れの前に
必ず排水を！

■必ず、電源プラグを抜き、タンクの排水をする。(排水のしかた→P.12)



- 左の洗剤などは、使わない。
- 化学ぞうきんは、その注意書きに従って使う。

- 本体は、かたく絞った布でふき、からぶきする。
 - 本体は、寝かせない。(水漏れの原因)
 - しつこい汚れには、薄めた台所用中性洗剤を使う。

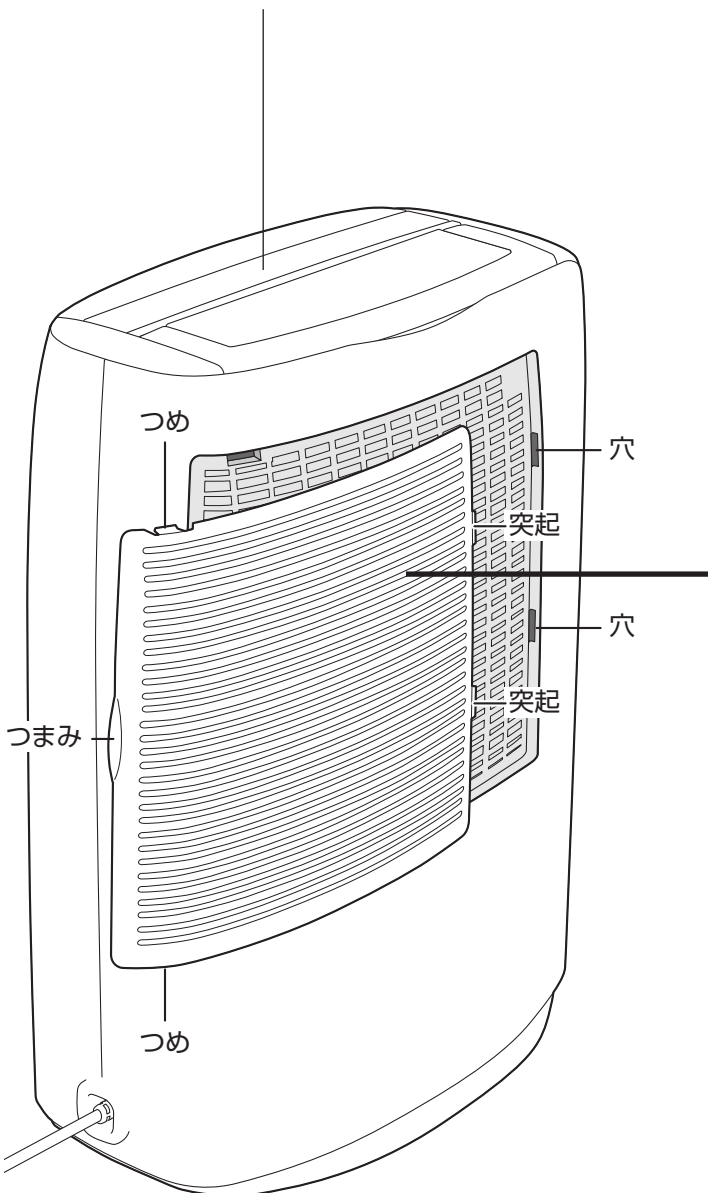

フィルター <2週間に1回程度>

掃除機で
汚れを吸う
(水洗いしない)

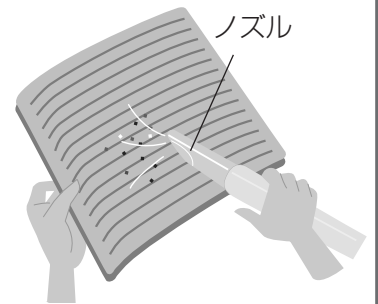

■外し方

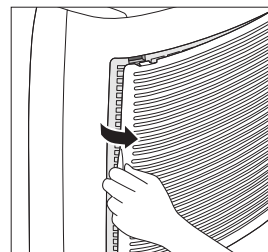

- つまみを手前に引く

■取り付け方

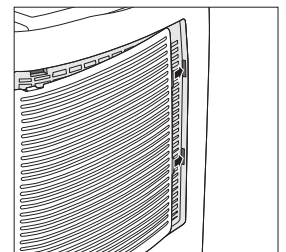

- ①突起を本体の穴に差し込む

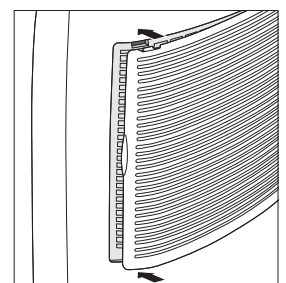

- ②上側を押し、つめを本体の穴にはめる

- 破損したら交換する。(別売品:P.17)
- 定期的にお手入れする。
(汚れで目詰まりすると、除湿能力を弱め、電気代のムダとなり、故障の原因)

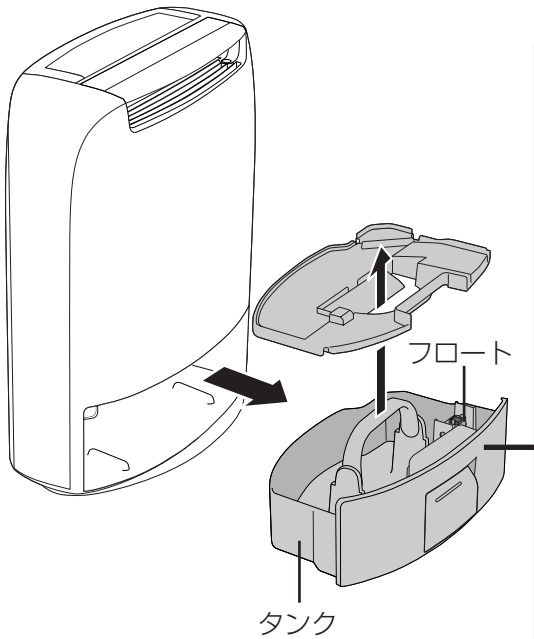

タンクセット <1か月に1回程度>

- タンク、タンクふたは **水で2~3回すすぐ**
- フロートは **外さず、水でぬめりを落とす**

■タンクふたの外し方

- ① タンクハンドルを上げる
- ② 排水口を開ける
- ③ タンクふたを引き上げる
 - ・排水口は引っ張らない。

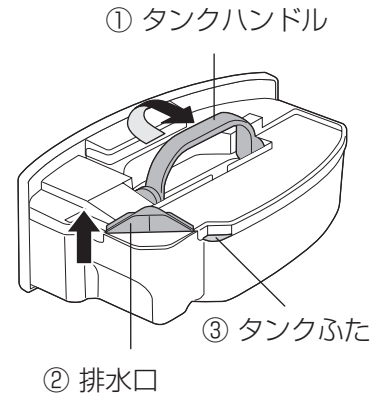
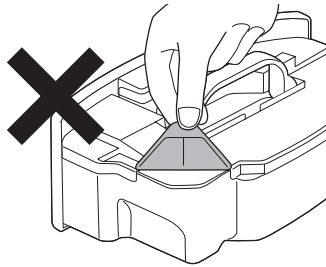

■フロート

- 軸周辺の汚れも、水で落とす。
(フロートの誤作動防止のため)
- フロートは外さない。
(正しく付いていないと、
運転しなかったり、
水漏れの原因)
→外れたときは右図のよ
うに、突起を穴の大き
さが合う方にはめる。

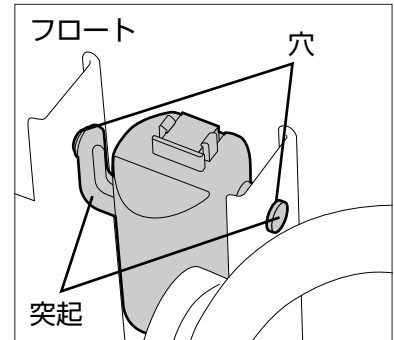

- しつこい汚れには、薄めた台所用中性洗剤を使う。
- お部屋の状況によっては、タンクの内側が黒ずむことがあります。
(空気中の汚れが除湿水に溶け込むため)

長期間使わないときは



- ① 電源プラグを抜き、1日たってから
タンクの排水をする(P.12)
(本体に残った水を集めるため)
- ② すべてのお手入れをする
- ③ 本体にポリ袋などをかぶせる

- ④ 湿気が少なく風通しのよい、水平で
安定した場所に、立てて保管する
(傾けると、故障や、中に残った水で
水漏れの原因)

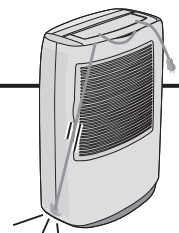

警告



収納時に電源コードを引っ張らない
(コードが断線して、ショートなどによる
感電や火災の原因)

もっと知りたいとき

衣類乾燥について

■ エコナビについて(カラッとセンサー)

衣類乾燥の「標準」「速乾」のときに働きます。温度・湿度の変化を感知し、洗濯物の量に応じた乾き具合を予測して運転・自動停止します。

●自動停止までの運転時間の目安(単位:時間)

洗濯物の量	「衣類乾燥」モード別運転時間	
	標準	速乾
約1kg～約2kg	3～7	2～6
約2kg～約4kg	7～12	6～11

試験条件: 温度約20℃、湿度約70%、
部屋の広さ6畳相当・当社試験結果

- 実使用時の運転時間や消費電力量は、環境や衣類の種類・量・干し方、部屋の広さにより異なります。
- 最長で約13時間後に停止します。

■ 各モードの違い 日本電機工業会自主基準(JEMA-HD090)に基づき行った試験結果

●乾燥にかかる電気代(消費電力量)

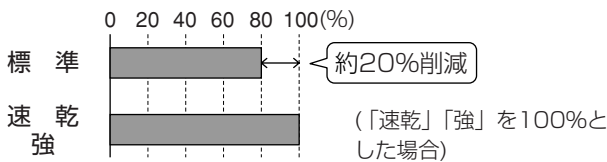

●乾燥にかかる時間

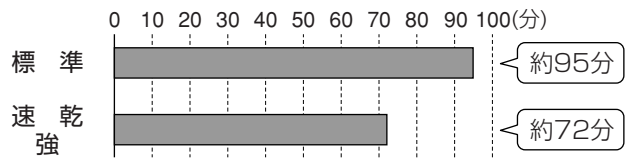

試験条件: 各モードの乾燥までの消費電力量ならびに時間を比較
温度20℃、湿度70%、60Hz、部屋の広さ6畳相当
衣類の量約2.0kg相当(Tシャツ3枚、Yシャツ2枚、パジャマ1組、下着7枚、靴下2足、タオル3枚)
「衣類乾燥(標準)」440Wh/「衣類乾燥(速乾)」549Wh

- 実使用時の消費電力量や運転時間は、環境や衣類の種類や量、干し方により異なります。

フィルターの働き

フィルターに添着したスーパーアレルバスターやバイオ除菌の働きで、アレル物質や菌、カビを抑制します。

■ スーパーアレルバスター

フィルターで捕まえたアレル物質(花粉やダニ)を抑制します。

試験機関: 大阪市立工業研究所 試験方法: 精製ダニアレルゲンの低減を酵素免疫測定法により確認
方法と場所: フィルターにスーパーアレルバスターを添着 試験結果: 抑制を確認

■ バイオ除菌

フィルターで捕まえた菌^{*1}・カビ^{*2}を抑制します。

※1 試験依頼先: (財)日本食品分析センター 試験方法: 標準寒天培地を用いた寒天平板培養法により確認
方法と場所: フィルターにバイオ除菌を添着 試験結果: 99%以上抑制

※2 試験依頼先: (財)日本食品分析センター 試験方法: 防カビ試験方法(ハロー法)に基づく
方法と場所: フィルターにバイオ除菌を添着 試験結果: ハロー試験による防カビ効果を確認

- フィルターは、「カテキン」特有のニオイがすることがありますが、無害です。
- フィルターは、元々薄い茶色です。ご使用につれて所々茶色の斑点が出ることはありますが、性能上の問題はありません。

運転可能な温度・湿度とは

この製品は、温度が約1℃～約40℃、湿度が約20%以上のときのみ運転できます。

- 温度が約1℃～約40℃以外の場合、除湿運転は停止し、送風運転になります。
- 湿度が約20%未満の場合、機器保護のための安全装置が働き、運転が停止することがあります。

よくあるお問い合わせ／別売品

お問い合わせや、修理を依頼される前に、まずご確認ください



Q1 本体からニオイがする？

A

- お使い始めは、吹出口より本体内部の部品（プラスチック、乾燥剤《ゼオライト》など）のニオイがすることがありますが、ご使用とともになくなります。
- お部屋に次のようなニオイの元になるものがあると、本体が吸い込んだ後、ニオイ成分を再放出することがあります。（とくに、運転開始時は再放出しやすくなります）
 - 新しい家具、壁紙
 - ヘアスプレー、整髪料、化粧品、薬品また、お部屋のニオイ（生活臭）が本体に少しずつ蓄積し、運転時に吹出口からニオイを感じることがあります。
 - お部屋の換気を十分に行ってください。
 - 気になるときは、換気のよい状態で、衣類乾燥「(連続) 強」でタンクが満水になるまで運転してください。連続して2～3回繰り返すとニオイが軽減します。

Q2 運転中、温度が上がる？

A

- この製品には、お部屋を冷やす機能はありません。閉め切った場所で使われた場合は、運転中の放熱のため室温が上がります。
 - 除湿運転中に気になるときは、除湿の「おまかせ」(P.9)で運転すると、他の運転モードよりも室温の上昇を抑えられます。

Q3 運転が止まる？

A

- 除湿の「おまかせ」運転時は、湿度が約55%を保つように、自動的に運転を切り切ります。
- 切り忘れ防止のため、全ての運転モードで24時間以上操作しないと、運転を停止します。

Q4 衣類の乾きが悪い？

A

- 脱水が不十分なものを乾かしていませんか？
- 湿った空気が室内に入っていないか？
 - なるべく部屋を閉め切った状態でご使用ください。
- 暖房機の近くで使っていませんか？
 - 内部センサーの周辺温度が上がると、乾燥時間を適切に判断できなくなります。
- 風は衣類全体に当たっていますか？
 - 洗濯物の間にすき間をあけて、風を洗濯物にまんべんなくあててください。

Q5 湿度計の表示と違う？

A

- 湿度サインは目安のため、ご家庭の湿度計の表示と異なることがあります。
- 湿度は、温度の変化や空気の流れ、また、狭い空間の場合は、風の影響によって変わることがあります。

Q6 運転音が大きい？

A

- フィルターが目詰まりしていませんか？(P.14)
- 不安定な場所に置いていませんか？

使い方

困ったとき

別売品（サービスパーツ）（希望小売価格は2013年4月現在）

販売店で、お取り寄せください。

● フィルター

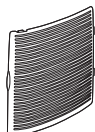

- 部品品番： F FJ0080198
希望小売価格： 1,890円(税抜 1,800円)

別売品は販売店で買い求めいただけます。

パナソニックの家電製品直販サイト「パナセンス」でも買い求めいただけます。

CLUB Panasonic
Pana Sense

<http://club.panasonic.jp/mall/sense/>

携帯電話からも
買い求め
いただけます。



<http://p-mp.jp/cpm>

故障かな!?

まず、次の確認をしてください。

それでも直らないときは、必ず、電源プラグを抜いて、販売店に修理をご依頼ください。

こんなときは	ここを確かめてください
① ボタン操作ができない	<ul style="list-style-type: none"> ● 満水ランプが点滅していたり(P.12)、点検ランプが点灯したりしていませんか？(下記⑧~⑩) ● 電源プラグが外れていませんか？
② 満水でもないのに満水ランプが点滅する	<ul style="list-style-type: none"> ● タンクやフロートは正しく取り付けられていますか？(P.12、15) ● タンクを取り付けるとき、衝撃を与えませんでしたか？(P.12) →一度タンクを外し、静かに取り付け直す。
③ 水が漏れる	<ul style="list-style-type: none"> ● 本体を傾けたり、倒したりしていませんか？ ● タンクに水を入れたまま、本体を移動していませんか？(P.5、6) ● フロートが外れていませんか？(P.15)
④ タンクに水がたまりにくい(除湿量が少ない)	<ul style="list-style-type: none"> ● フィルターが目詰まりしていたり(P.14)、吸込口や吹出口がふさがったりしていませんか？(P.5、6) ● 温度や湿度が低くありませんか？(温度や湿度が低くなるにつれ、除湿量は少なくなるため) ● 除湿の「おまかせ」運転になっていませんか？(P.9、17 Q3) ● 温度が約1℃~約40℃以外の場合、除湿運転は停止し、送風運転になります。(P.16)
⑤ 衣類の乾燥時間が長い	<ul style="list-style-type: none"> ● 湿った冷たい空気が室内に入っていないですか？ →なるべく部屋を閉め切った状態でご使用ください。
⑥ 湿度が下がらない	<ul style="list-style-type: none"> ● お部屋が、除湿可能面積より広すぎませんか？(裏表紙) ● 湿った空気が室内に入っていないですか？ →なるべく部屋を閉め切った状態でご使用ください。 ● 石油ストーブなど、燃焼時に水分が出るような機器を使っていませんか？
⑦ 除湿しているのにずっと結露している	<ul style="list-style-type: none"> ● 外気に面した窓や、家具の裏側などの通気性の悪い所では、除湿効果が十分得られないことがあります。
⑧ 点検ランプが点灯し、切タイマー「4時間」ランプまたは衣類乾燥「標準」ランプが点滅する	<ul style="list-style-type: none"> ● フィルターが目詰まりしていたり(P.14)、吸込口や吹出口がふさがったりしていませんか？(P.5、6) ● お部屋の湿度が低すぎませんか？(P.16) →約30分本体を冷ました後、湿度が約20%以上の場所で運転を再開する。
⑨ 点検ランプが点灯し、除湿「標準」ランプが点滅する	<ul style="list-style-type: none"> ● お部屋の湿度が低すぎませんか？(P.16) →約30分本体を冷ました後、湿度が約20%以上の場所で運転を再開する。 ● タンクふたをつけ忘れていませんか？
⑩ 点検ランプのみ点灯している	<ul style="list-style-type: none"> ● 本体が、転倒していませんか？ → 1. 電源プラグを抜き、本体を起こす(こぼれた水はふき取る) 2. 半日以上使わず、置いておく(内部に水が入った場合、完全に乾かすため) 3. 再度、電源プラグを差し込み、運転する ● 本体が、傾いていたり、倒れたりしたことはありませんか？ →電源プラグを抜き、差し直す。 ● 本体の上に、磁石や金属物を載せたことはありませんか？(P.6) →電源プラグを抜き、差し直す。

次のときは、必ず、電源プラグを抜いて、販売店に修理をご依頼ください。

⑪ 点検ランプが点灯し、その他のランプが点滅する	<ul style="list-style-type: none"> ● 本体が故障しています。
--------------------------	---

保証とアフターサービス よくお読みください

使い方・お手入れ・修理などは

■まず、お買い上げ先へご相談ください

▼お買い上げの際に記入されると便利です

販売店名			
電話	()	-	
お買い上げ日	年	月	日

●保証期間中は、保証書の規定に従ってお買い上げの販売店が修理させていただきますので、おそれ入りますが、製品に保証書を添えてご持参ください。保証期間：お買い上げ日から本体1年間

●保証期間終了後は、診断をして修理できる場合はご要望により修理させていただきます。

※修理料金は次の内容で構成されています。

技術料 診断・修理・調整・点検などの費用

部品代 部品および補助材料代

出張料 技術者を派遣する費用

※補修用性能部品の保有期間 **8年**

当社は、この除湿乾燥機の補修用性能部品（製品の機能を維持するための部品）を、製造打ち切り後8年保有しています。

■転居や贈答品などでお困りの場合は、次の窓口にご相談ください。

ご使用の回線（IP電話やひかり電話など）によっては、回線の混雑時に数分で切れる場合があります。

●使い方・お手入れなどのご相談は……

●修理に関するご相談は……

パナソニック お客様ご相談センター 365日
受付9時~20時

電話 フリーダイヤル **0120-878-365**

※携帯電話・PHSからもご利用になれます。

パナソニック 修理ご相談窓口

電話 フリーダイヤル **0120-878-554**

※携帯電話・PHSからもご利用になれます。

●上記電話番号がご利用いただけない場合は、各地域の「修理ご相談窓口」におかけください。

【ご相談窓口におけるお客様の個人情報のお取り扱いについて】

パナソニック株式会社およびグループ関係会社は、お客様の個人情報をご相談対応や修理対応などに利用させていただき、ご相談内容は録音させていただきます。また、折り返し電話をさせていただくために発信番号を通知いたしております。なお、個人情報を適切に管理し、修理業務等を委託する場合や正当な理由がある場合を除き、第三者に開示・提供いたしません。個人情報に関するお問い合わせは、ご相談いただきました窓口にご連絡ください。

■各地域の修理ご相談窓口 ※電話番号をよくお確かめの上、おかけください。

・地区・時間帯によって、集中修理ご相談窓口へ転送させていただく場合がございます。

北海道地区	札幌 ☎(011)894-1251	札幌市厚別区厚別南2丁目17-7	近畿地区	滋賀 ☎(077)582-5021	守山市水保町1166番地の1
	旭川 ☎(0166)22-3011	旭川市2条通16丁目1166		京都 ☎(075)646-2123	京都市南区上烏羽中河原3番地
	帯広 ☎(0155)33-8477	帯広市西20条北2丁目23-3		大阪 ☎(06)7730-8888	大阪市城東区関目2丁目15-5
東北地区	函館 ☎(0138)48-6631	函館市西桔梗町589-241	奈良 ☎(0743)59-2770	大和郡山市筒井町800番地	
	青森 ☎(0172)62-0880	青森市浪岡大字浪岡字稲村262-1	和歌山 ☎(073)475-2984	和歌山市中島499-1	
	秋田 ☎(018)868-7008	秋田市外旭川字小谷地3-1	兵庫 ☎(078)796-3140	神戸市須磨区弥栄台3丁目13-4	
首都圏地区	岩手 ☎(019)645-6130	盛岡市厨川5丁目1-43	鳥取 ☎(0857)26-9695	鳥取市安長295-1	
	宮城 ☎(022)387-1117	仙台市宮城野区扇町7-4-18	米子 ☎(0859)34-2129	米子市米原4丁目2-33	
	山形 ☎(023)641-8100	山形市平清水1丁目1-75	松江 ☎(0852)23-1128	松江市平成町182番地14	
中部地区	福島 ☎(024)991-9308	郡山市備前館2丁目5	出雲 ☎(0853)21-3133	出雲市渡橋町416	
	栃木 ☎(028)689-2555	宇都宮市上戸祭3丁目3-19	浜田 ☎(0855)22-6629	浜田市下府町327-93	
	群馬 ☎(027)254-2075	前橋市箱田町325-1	岡山 ☎(086)242-6236	岡山市北区野田3丁目20-14	
四国地区	茨城 ☎(029)864-8756	つくば市筑穂3丁目15-3	広島 ☎(082)295-5011	広島市西区南観音1丁目13-5	
	埼玉 ☎(048)728-8960	桶川市赤堀2丁目4-2	山口 ☎(083)973-2720	山口市小郡下郷220-1	
	千葉 ☎(043)208-6034	千葉市中央区末広5丁目9-5	香川 ☎(087)874-3110	高松市国分寺町国分359番地3	
九州地区	東京 ☎(03)5477-9700	東京都世田谷区宮坂2丁目26-17	徳島 ☎(088)624-0253	徳島市沖浜2丁目36	
	山梨 ☎(055)222-5822	中央市山之神流通団地1-5-1	高知 ☎(088)834-3142	高知市仲田町2-16	
	神奈川 ☎(045)847-9720	横浜市港南区日野5丁目3-16	愛媛 ☎(089)905-7544	愛媛県伊予郡砥部町八倉75-1	
沖縄地区	新潟 ☎(025)286-0180	新潟市東区東明1丁目8-14	福岡 ☎(092)593-8002	春日市春日公園3丁目48	
	石川 ☎(076)280-6608	金沢市玉鉾2丁目266番地	佐賀 ☎(095)26-9151	佐賀市鍋島町大字八戸字上深町3044	
	富山 ☎(076)424-2549	富山市根塚町1丁目1-4	長崎 ☎(095)830-1658	長崎市東町1919-1	
九州地区	福井 ☎(0776)21-0622	福井市問屋町2丁目14	大分 ☎(097)556-3815	大分市萩原4丁目8-35	
	長野 ☎(0263)86-9209	松本市寿北7丁目3-11	宮崎 ☎(0985)63-1213	宮崎市本郷北方字草葉2099-2	
	静岡 ☎(054)287-9000	静岡市駿河区高松2丁目24-24	熊本 ☎(096)367-6067	熊本市健軍本町12-3	
九州地区	愛知 ☎(052)819-0225	名古屋市長瑞穂区塩入町8-10	鹿児島 ☎(099)250-5657	鹿児島市与次郎1丁目5-33	
	岐阜 ☎(058)278-6720	岐阜市中鶯4丁目42	沖縄 ☎(098)877-1207	浦添市城間4丁目23-11	
	三重 ☎(059)254-5520	津市久居野村町字山神421			

所在地、電話番号は変更になることがありますので、あらかじめご了承ください。

最新の「各地域の修理ご相談窓口」はホームページをご活用ください。http://panasonic.co.jp/cs/service/area.html

0512

困ったとき

仕様

仕様

電 源	交流100V 50/60Hz	
運転モード	衣類乾燥	
	強、速乾	標準
定格除湿能力 (L/日)	5.4/5.6	3.5/3.3
消費電力 ^{※1} (W)	460	280 ^{※2}
運転音 (dB)	48/48	39/37
運転モード	除 湿	
	おまかせ、標準	弱 (静音)
定格除湿能力 (L/日)	3.5/3.3	2.5/2.0
消費電力 ^{※1} (W)	280	270
運転音 (dB)	39/37	30/28
除湿可能面積の目安	50Hz: 木造 12m ² (7畳)、プレハブ 18m ² (11畳)、鉄筋 23m ² (14畳) 60Hz: 木造 12m ² (7畳)、プレハブ 18m ² (11畳)、鉄筋 23m ² (14畳)	
排水タンク容量	約2.0L (満水ラインまで/自動停止)	
製品質量	5.8kg	
製品寸法	高さ 458mm × 幅 194mm + (脚部: 16mm) × 奥行き 352mm	
コードの長さ	2.1m	

- ※1 運転が「切」のときの消費電力は、約0.4Wです。(電源プラグを差し込んでいる状態)
- ※2 衣類乾燥/標準 (自動停止) 時は、部屋の温度・湿度によって自動的に送風 (30W) と標準 (280W) が切り換わります。
- 定格除湿能力は、室温20℃・相対湿度60%を維持し続けたときの、1日当たりの除湿量です。
- 運転音は、本体の前後左右1m離れた位置での騒音値の平均値です。
- 除湿可能面積の目安は、JEMA (日本電機工業会) 規格に基づいた数値です。
- この製品は、日本国内用に設計されています。電源電圧や電源周波数の異なる外国では、使用できません。また、アフターサービスもできません。

●使い方・お手入れなどのご相談は…

パナソニック 総合お客様サポートサイト
<http://panasonic.co.jp/cs/>

パナソニック お客様ご相談センター 365日 受付9時~20時
 電話 フリーダイヤル  **0120-878-365**
※携帯電話・PHSからもご利用になれます。
 音声ガイダンスを短くするには、案内が聞こえたら電話機ボタンの「87」と「390」を押してください。
(番号を押しても案内が続く場合は、「*」ボタンを押してから操作してください。)
 ■上記番号がご利用いただけない場合 ■FAX フリーダイヤル  **0120-878-236**
 Help desk for foreign residents in Japan Tokyo (03) 3256-5444 Osaka (06) 6645-8787
 Open: 9:00-17:30 (closed on Saturdays/Sundays/national holidays)
※上記の内容は、予告なく変更する場合があります。ご了承ください。

●修理に関するご相談は…

パナソニック 修理サービスサイト
<http://club.panasonic.jp/repair/>
インターネットでの依頼も可能です。

パナソニック 修理ご相談窓口
 電話 フリーダイヤル  **0120-878-554**
※携帯電話・PHSからもご利用になれます。
 ●上記電話番号がご利用いただけない場合は、各地域の「修理ご相談窓口」におかけください。

ご使用の回線 (IP 電話やひかり電話など) によっては、回線の混雑時に数分で切れる場合があります。本書の「保証とアフターサービス」もご覧ください。

愛情点検		長年ご使用の除湿乾燥機の点検を!
	こんな症状はありませんか	<ul style="list-style-type: none"> ● 運転切/入ボタンを押しても運転しないことがある。 ● 電源コードを動かすと通電したり、しなかったりする。 ● 電源プラグ・コードが異常に熱い。 ● よくブレーカーが落ちる、ヒューズが切れる。 ● こげくさいニオイや異常な音、振動がする。 ● 本体から水が漏れる。 ● その他の異常や故障がある。
	ご使用中 中止	事故防止のため、運転を停止し、コンセントから電源プラグを抜いて、必ず販売店に点検をご依頼ください。

パナソニック株式会社
 パナソニック エコシステムズ株式会社
 〒486-8522 愛知県春日井市鷹来町字下仲田4017番
 © Panasonic Ecology Systems Co., Ltd. 2013

Printed in China
 YZJ608770 H
 K0912H0