

## 取扱説明書

CD クロックラジオ

品番 **RC-CD350**



お買い上げいただき、まことにありがとうございました。

- この取扱説明書をよくお読みのうえ、正しくお使いください。特に「安全上のご注意」(6ページ)はご使用前に必ずお読みいただき、安全にお使いください。お読みになったあとは、保証書と一緒に大切に保管し、必要なときにお読みください。
- 保証書は「お買い上げ日・販売店名」などの記入を必ず確かめ、販売店からお受け取りください。

**付属品** かつこ内は、買い替え時の品番です。



FM/AM ループアンテナ (RSA0031)

- 付属品の買い替えは、お買い上げの販売店にご相談ください。

保証書別添付

上手に使って上手に節電

パナソニック株式会社 AVCネットワークス社 ネットワーク事業グループ  
〒 571-8504 大阪府門真市松生町1番15号  
© Panasonic Corporation 2004

RQT7699-MS  
H0304ZZ5078

## 故障かな!?

修理を依頼される前に、この表で症状を確かめてください。なお、これらの処置をしても直らない場合や、この表以外の症状は、お買い上げの販売店にご相談ください。

再生できない。	<ul style="list-style-type: none"> <li>● ディスクは正しく固定されていますか。</li> <li>● ディスクに汚れや傷がついていませんか。</li> <li>● 露がついていませんか。(約1時間待ってから使用してください。)</li> <li>● レンズが汚れていませんか。レンズクリーナーキット(推奨品: SZZP1038C)でお手入れしてください。指紋などがついた場合は、綿棒で軽く拭いてください。</li> </ul>	FMがよく受信できない。 雑音やひずみが多い。	<ul style="list-style-type: none"> <li>● FM/AMループアンテナのコードをまっすぐにのばしてみてください。</li> <li>● テレビ、ビデオ、BSチューナーなどの電源が入っている場合は切ってみてください。</li> </ul>
音が聞こえない。 雑音がある。	<ul style="list-style-type: none"> <li>● 音量が最小になっていませんか。</li> <li>● 携帯電話を近づけていませんか。</li> </ul>	AMがよく受信できない。 雑音が多い。	<ul style="list-style-type: none"> <li>● FM/AMループアンテナの位置、向きを変えてみてください。</li> <li>● テレビ、ビデオ、BSチューナーなどの電源が入っている場合は切ってみてください。</li> </ul>
アラームの設定ができない。	● 時計を合わせていないと、アラームの設定はできません。時計を合わせてください。	テレビ放送が受信できない。	● ラジオはFMバンドになっていますか。テレビは1~3チャンネルのみ、FMバンドで受信できます。
予約時間になってもアラーム、タイマーが動作しない。	● 表示("ALARM 1"、"ALARM 2"、"ALARM 3"、"SLEEP")が点灯していますか。	CD やラジオの表示が消える。	● CD の再生経過時間やラジオの周波数表示は、再生を始めてからしばらくすると消えます。 [表示切換, -明るさ] を押して、これらを確認してください。
記憶させた放送局、アラーム予約、時刻が消えた。	<ul style="list-style-type: none"> <li>● 停電したり、電源コードを抜いたりしませんでしたか。再設定してください。</li> <li>● メモリー保護のため、メモリー用乾電池を入れておくことをおすすめします。</li> </ul>	表示パネルが暗く、表示が見づらい。	● [表示切換, -明るさ] を、表示パネルが明るくなるまで押したままにしてください。

## こんな表示が出たら

---	● 時計を合わせていません。	no dISC	● ディスクが入っていないか、正しく固定されていません。
-----	----------------	---------	------------------------------

# 接続のしかた

本機は家庭用電源コンセントで使用します。乾電池では使用できません。

## 1 FM/AMループアンテナを接続する

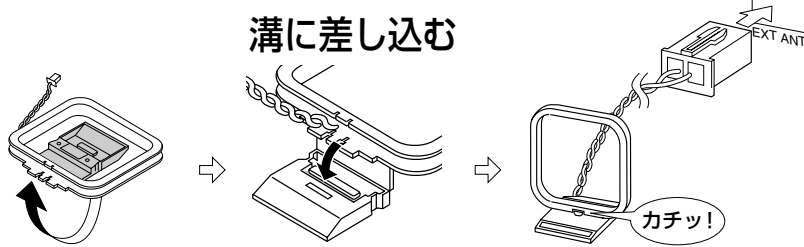

つないだあと、実際に放送を受信してみて、雑音の少ない位置に置いてください。  
外すときはコードをゆっくりと引っ張ってください。

## 2 電源コードを接続する

電源コードは最後に接続してください。

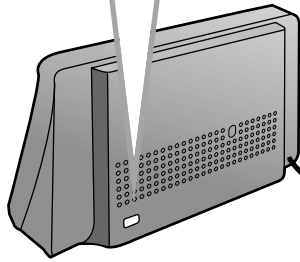

しっかり  
差し込む  
家庭用電源コンセント  
(AC100 V、50/60 Hz)

### お知らせ

本機では、ヘッドホンや外部機器をつなぐことはできません。

## メモリー用乾電池 (別売り) について

時計、タイマー、記憶させた放送局が消えるのを防ぐため、お使いになることをおすすめします。メモリー用乾電池を使用していないと、以下のときメモリーが消えます。

- 停電したとき
  - 電源プラグをコンセントから抜いたとき
- 1 乾電池ふたを開ける

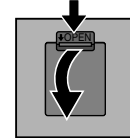

(本機底面)

- 2 コネクタに乾電池を取り付け、乾電池を挿入し、ふたを閉める

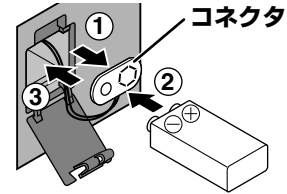

DC 9V、  
6F22/6LR61  
タイプ乾電池 1本

### お知らせ

- この乾電池はメモリー保持専用です。取り付けても電源は入りません。
- メモリー用乾電池の寿命は約1年です。(電源コードを抜いたままにしておくと、約1カ月で消耗します。)
- メモリーが消えないよう、電源コードをコンセントに接続したままで乾電池を交換してください。

# 時計を合わせる

12時間表示です。

例：午後3時30分に合わせる

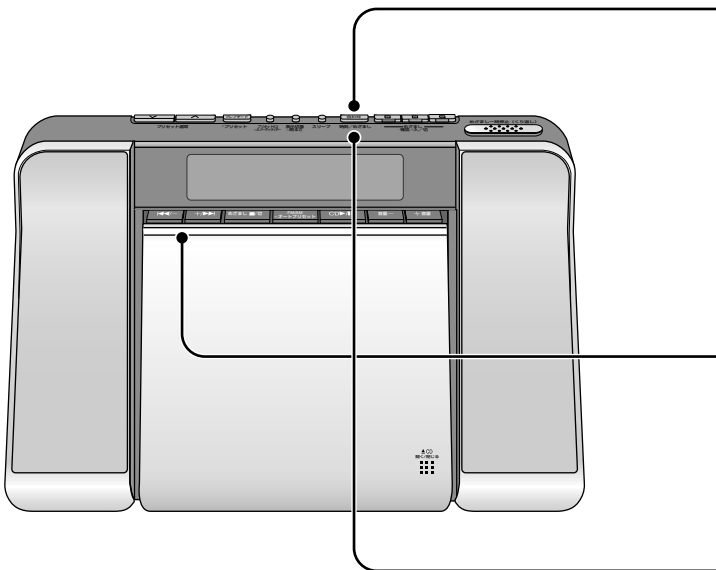

## 時計を合わせる

1

合わせ  
時刻めざまし

AM 12:00

### 押して、時計表示にする

押すたびに

時計表示 → ALARM 1 → ALARM 2 → ALARM 3  
← 元の表示 ←

- 時計を合わせていないと、ALARM 1、ALARM 2、ALARM 3 は表示されません。

2



10秒以内

### 押して、時計を合わせる

押したままにすると、時計表示が速く変わります。

AM 12:01

3

合わせ  
時刻めざまし

PM 3:30

押す

「ピー」と鳴り、時計がスタートします。

### お知らせ

時計の精度には若干の誤差があります。定期的な時刻補正をおすすめします。

# CD を聞く

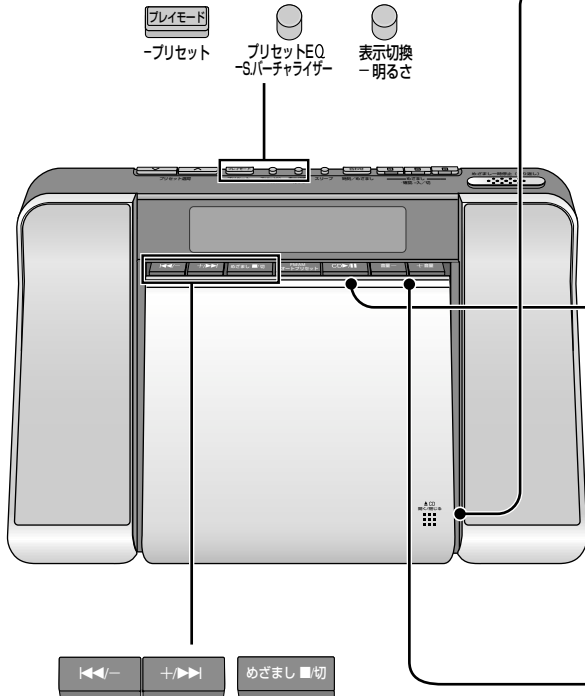

## 基本の操作

1

▲ CD  
開く/閉じる

押してCD ふたを開け、CD を入れ、CD ふたを閉じる

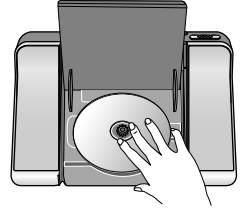

ラベル面を上にして、カチッと音がするまでCD 中央部を押ししてください。

2

CD ▶/||

押して、再生を始める

再生中の曲番 再生経過時間



- 再生が始まってしばらくすると、再生経過時間は消えます。
- アラームが設定されている場合は、アラーム設定が表示されます。

1曲目から最終曲まで順に再生し、自動的に停止します。

再生中はCD ふたを開けないでください。

3

音量- +音量

押して、音量を調節する

0 (最小) - 50 (最大)



### 再生を止める

めざまし ■切

押す

表示パネルの“CD ▶”が消えます。(電源は「切」になります。)

電源「切」のときは、スキップ、サーチ、リピートプレイ、ランダムプレイ、音質、音場効果、音量は操作できません。

### 一時停止する

CD ▶/||

押す

もう一度押すと、再生を再開します。

### 曲を飛ばす (スキップ)

◀◀ - ▶▶

押す

### 早送り/早戻しする (サーチ)

◀◀ - ▶▶

聞きたい場所まで  
押したままにする

### 再生経過時間を確認する

各操作のあと、しばらくするとCD の再生経過時間表示は消えます。再生経過時間を確認したいときは、以下の操作をしてください。

表示切換  
-明るさ

押す

もう一度押すと、元の表示に戻ります。

### 繰り返し聞く (リピートプレイ)

プレイモード  
-プリセット

押して、“1- ♪” または  
“ ♪ ” を選ぶ

押すたびに  
1- ♪ → ♪ → RND  
(1曲リピート) (全曲リピート) (ランダムプレイ)  
↑ 表示なし (解除) ↓

### 順不同に聞く (ランダムプレイ)

プレイモード  
-プリセット

押して、“RND” を選ぶ

押すたびに  
1- ♪ → ♪ → RND  
(1曲リピート) (全曲リピート) (ランダムプレイ)  
↑ 表示なし (解除) ↓

### 音質、音場効果を選ぶ

#### ■ 臨場感を高める (サウンドパーチャライザー)

プリセットEQ  
-S-パーチャライザー

“ ■■■■ ” が表示される  
まで押したままにする

解除するには、“ ■■■■ ” が消灯するまで [プリセットEQ, -S. パーチャライザー] を押したままにしてください。

- ステレオ音声にのみ効果があります。
- 音楽によっては効果の薄いものがあります。

#### ■ 音質を切り換える (プリセットイコライザー)

プリセットEQ  
-S-パーチャライザー

押して、音質モードを選ぶ

音質効果を使っているときは、“EQ” が表示されます。

押すたびに

- - - : ロックなど、パンチを効かせるとき (HEAVY)
- - - : ジャズなど、高音部を鮮明にするとき (CLEAR)
- - - : BGMとして聞くととき (SOFT)
- - - : ボーカルにつやを出したいとき (VOCAL)
- OFF : 音質効果を使わないとき (OFF)

お買い上げ時の設定は、HEAVYです。

### お知らせ

- ランダムプレイ中は前の曲へスキップできません。
- ランダムプレイ中のサーチは、再生している曲の中のみです。
- ランダムプレイ、リピートプレイはCD ふたを開けると解除されます。

# ラジオを聞く

テレビの音声（1chから3ch）は、FMで受信します。

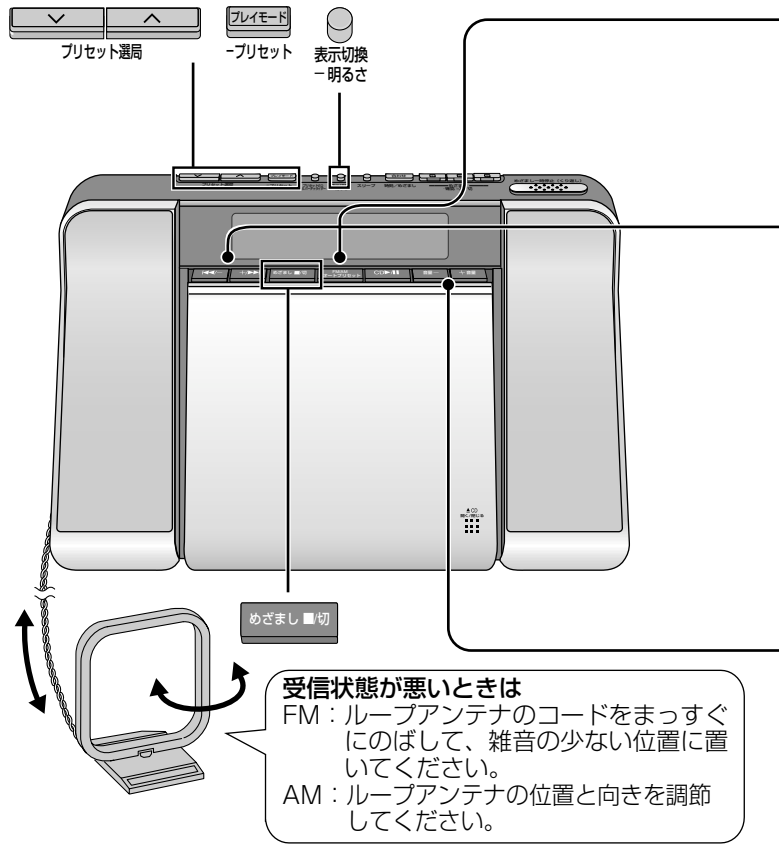



## 基本の操作

- 

押して、“FM”または“AM”を選ぶ

押すたびに FM ↔ AM

- 

押して、周波数を合わせる

周波数表示

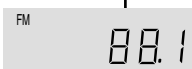

周波数が動き始めるまで押したままにして離すと、自動で放送局を受信します。(オートチューニング)

  - 放送局を合わせてからしばらくすると、周波数表示は消えます。
  - アラームが設定されている場合は、アラーム設定が表示されます。

テレビ音声の受信位置

FM 90.0 - TV 1ch - TV 2ch - TV 3ch
- 

押して、音量を調節する

0 (最小) - 50 (最大)



## 放送局を記憶させて聞く

放送局をチャンネルに記憶させておくと、簡単な操作で聞くことができます。

FM20局、AM12局まで記憶できます。

### ■ 放送局を自動で受信して記憶させる (オートプリセット)

本機が受信できる放送局を一度に記憶させることができます。

FM、AM各一度ずつ操作してください。

- 

押して“FM”または“AM”を選ぶ
- 

“AUTO”が点滅表示されるまで押したままにする



一番低い周波数から順に記憶します。



終了後、一番最初に記憶した放送局を受信します。

### ■ 好みの放送局を記憶させる (マニュアルプリセット)

準備：記憶させたい放送局を受信する。

- 

“P”が点滅表示されるまで押す

- 

押して、チャンネルを選ぶ

チャンネル
- 

押す

「ピー」と鳴り、選んだチャンネルに記憶されます。

## 記憶させた放送局を聞く

準備：FM または AM を選ぶ。



## ラジオを止める

めざまし 切 押す

## FMステレオ放送の雑音を低減する (モノラルモード)

音声はモノラルになりますが、雑音が減って聞きやすくなります。

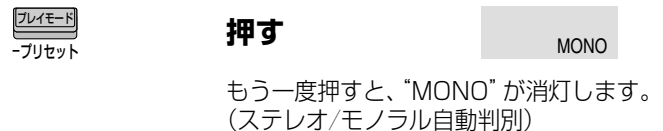

## 周波数を確認する

各操作のあと、しばらくすると周波数表示は消えます。周波数を確認したいときは、以下の操作をしてください。

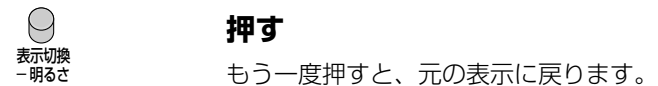

## 音質、音場効果を選ぶ

操作はCDの場合と同じです。

## お知らせ

- AMとテレビの音声はモノラルです。
- オートチューニング時、周囲に妨害電波があると放送局を受信せずに停止することがあります。
- 本機のTV受信回路は、FMの回路と兼用しているため、2chまたは3chにFM放送が混信することがあります。



# めざましアラームを使う

設定した時刻に CD の好みの曲番／ラジオ (ALARM 1) またはピーピー音 (ALARM 2 または ALARM 3) が鳴り、1 時間後に自動的に止まります。

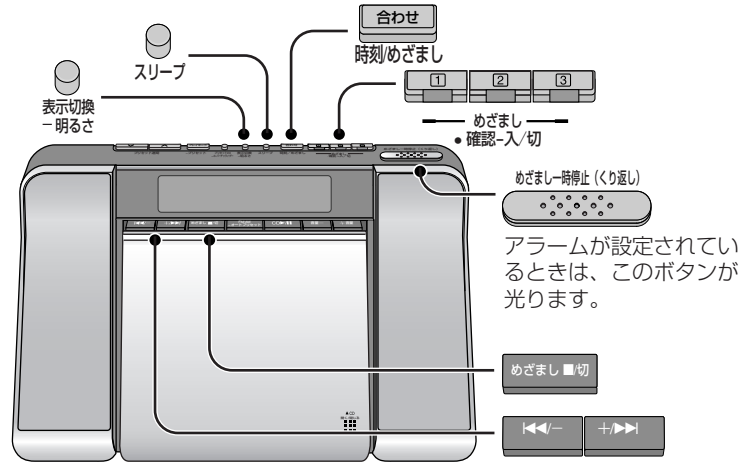

## アラーム設定を確認する

確認したい番号をポンと押す  
設定された時刻が表示されます。

アラーム 1 の場合は、もう一度押すと、CD の曲番またはラジオの周波数の設定が表示されます。

## アラームを一時停止する (くり返し)

めざまし一時停止 (くり返し) **押す**  
約 6 分後に再度アラームが鳴ります。押すたびに同じ動作をくり返します。

- アラームを止めるには [ めざまし ■ 切 ] を押してください。

## アラームを止める

めざまし ■ 切 **押す**  
止めたアラーム設定の番号の表示が点滅から点灯に変わります。

## アラームの設定を解除する

解除したい番号 ("1"、"2" または "3") が消えるまで押したままにする  
押した番号のアラーム設定を解除します。

[ めざまし一時停止 (くり返し) ] が消灯します。

- アラームを止めても設定内容は継続します。解除しない限り、毎日同時刻に動作します。

## アラームを再設定する

アラームの設定を解除して、もう一度設定し直してください。(CD の曲番やラジオの周波数、音量だけを変更する場合は、アラームの設定を解除したあと、右記「アラーム 1 の設定」手順 4 から行ってください。)

# おやすみタイマーを使う

指定した時間が経過すると、自動的に CD またはラジオが止まり、電源が切れます。

スリープ **押す**  
押すたびに (単位: 分)  
30 → 60 → 90 → 120  
OFF (解除)

残り時間を確かめるには、[ スリープ ] を 1 回押してください。

準備: 時計を合わせる。CD でめざまめたいときは、CD を入れておく。  
ラジオでめざまめたいときは、FM/AM ループアンテナを接続しておく。

## アラーム 1 の設定 (CD またはラジオでめざまめたい場合)

- 合わせ** 押して、“ALARM 1” を時刻めざまし 選ぶ  
押すたびに: 時計表示 → “ALARM 1” → “ALARM 2” → “ALARM 3” 元の表示
- 10秒以内** 押して、開始時刻を選ぶ  
押したままにすると、時刻表示が速く変わります。
- 合わせ** 押して、開始時刻を設定する  
時刻めざまし 「ピー」と鳴り、元の表示に戻ります。
- CD でめざまめたいとき** ① 好みの曲番を再生させる ② 音量を調節する  
**ラジオでめざまめたいとき** ① 好みの放送局を選ぶ ② 音量を調節する
- めざまし** 確認-入/切  
設定されたアラーム時刻 “ALARM 1” 表示が点滅から点灯に変わるまで押したままにする  
● [ めざまし一時停止 (くり返し) ] が点灯し、アラームが設定されます。  
設定した時刻になるとアラームが動作します。

## アラーム 2 または アラーム 3 の設定 (ピーピー音でめざまめたい場合)

- 合わせ** 押して、“ALARM 2” または時刻めざまし “ALARM 3” を選ぶ  
押すたびに: 時計表示 → “ALARM 1” → “ALARM 2” → “ALARM 3” 元の表示
- 上記、「アラーム 1 の設定」手順 2、3 を行う
- めざまし** 確認-入/切  
設定されたアラーム時刻 “ALARM 2” または “ALARM 3” 表示が点滅から点灯に変わるまで押したままにする  
● [ めざまし一時停止 (くり返し) ] が点灯し、アラームが設定されます。  
設定した時刻になるとアラームが動作します。

## お知らせ

- 設定後に CD やラジオを聞いても、設定内容には影響しません。聞き終わった後は [ めざまし ■ 切 ] を押して停止してください。
- ピーピー音の音量は調整できません。
- アラーム 1、2、3 は組み合わせで使うことができます。
- 2 つ以上のアラームを設定した場合は、一番最初に鳴るアラームの設定時刻が表示されます。
- アラーム 1 の CD めざましを設定していて、CD が入っていない場合は、設定時刻になるとピーピー音が鳴ります。

# 表示パネルの照明を明るくする

表示パネルの照明が明るくなるまで押したままにする  
表示切換-明るさ

元に戻すには、表示パネルの照明が暗くなるまで [ 表示切換-明るさ ] を押したままにしてください。

# 安全上のご注意

お使いになる人や他の人への危害、財産への損害を未然に防止するため、必ずお守りいただくことを、次のように説明しています。

■ 表示内容を無視して誤った使い方をしたときに生じる危害や損害の程度を、次の表示で区分し、説明しています。

 **警告** この表示の欄は、「死亡または重傷を負う可能性が想定される」内容です。

 **注意** この表示の欄は、「傷害を負う可能性または物的損害のみが発生する可能性が想定される」内容です。

## 必ずお守りください

■ お守りいただく内容の種類を、次の絵表示で区分し、説明しています。(下記は、絵表示の一例です。)

 このような絵表示は、してはいけない「禁止」内容です。

 このような絵表示は、必ず実行していただく「強制」内容です。

## 警告

### 分解、改造しない



- 内部には電圧の高い部分があり、感電の原因になります。
- 内部の点検や修理は、販売店へご依頼ください。

### 分解禁止

### ぬれた手で、電源プラグの抜き差しはしない



- 感電の原因になります。

### ぬれ手禁止

### 電源コード・プラグを破損するようなことはしない



傷つけたり、加工したり、熱器具に近づけたり、無理に曲げたり、ねじったり、引っ張ったり、重い物を載せたり、束ねたりしない。

- 傷んだまま使用すると、感電・ショート・火災の原因になります。
- 抜くときは、プラグを持ち、まっすぐ抜いてください。
- コードやプラグの修理は、販売店にご相談ください。

### 異常があったときは電源プラグを抜く



- 機器内部に金属や水などの液体、異物が入ったとき
- 煙や異臭、異音が出たり、落下、破損したとき

- そのまま使用すると、火災や感電の原因になります。
- 販売店にご相談ください。

### 電源プラグを抜く

### 電源プラグのほこり等は定期的にとる



- プラグにほこり等がたまると、湿気等で絶縁不良となり火災の原因になります。
- 電源プラグを抜き、乾いた布でふいてください。
- 長期間使用しないときは、電源プラグを抜いてください。

### 電源プラグは根元まで確実に差し込む



- 差し込みが不完全ですと、感電や発熱による火災の原因になります。
- 傷んだプラグ・ゆるんだコンセントは使用しないでください。

### 機器内部に金属物を入れたり、水などの液体をかけた



- ショートや発熱により、火災や感電の原因になります。
- 機器の上に水などの液体の入った容器や金属物を置かないでください。
- 特にお子様にはご注意ください。

### コンセントや配線器具の定格を超える使い方や、交流100V以外での使用はしない



- たこ足配線等で、定格を超えると、発熱による火災の原因になります。

### 雷が鳴ったら、アンテナ線や機器、電源プラグに触れない



- 感電の恐れがあります。

### 接触禁止

## 注意

### 異常に温度が高くなるところに置かない



- 機器表面や部品が劣化するほか、火災の原因になることがあります。
- 直射日光の当たるところ、ストーブの近くでは特にご注意ください。

### 不安定な場所に置かない



- 上に大きなもの、重いものを載せない
- 壁や天井に取り付けない

- 機器が落ちたり、倒れたりして、けがの原因になることがあります。

### 油煙や湯気の当たるところや湿気やほこりの多いところに置かない



- 電気が油や水分、ほこりを伝わり、火災や感電の原因になることがあります。

### 電池は誤った使い方をしない



- ⊕と⊖は逆に入れない
- 加熱・分解したり、水などの液体、火の中へ入れたりしない
- ネックレスなどの金属物といっしょにしない
- 充電しない
- 被覆のはがれた電池は使わない

- 長期間使用しないときは、取り出しておいてください。
- 取り扱いを誤ると、電池の液もれにより、火災や周囲汚損の原因になります。
- 万一液もれが起こったら販売店にご相談ください。
- 液が身体についたときは、水でよく洗い流してください。

### コードを接続した状態で移動しない



- 接続した状態で移動させようとする、コードが傷つき、火災や感電の原因になることがあります。
- また、引っかかったりして、けがの原因になることがあります。

### ひび割れ、変形、修復したディスクやハート型等の特殊形状のディスクは使わない



- 本機の内部で割れて飛び散ると、けがの原因になることがあります。

# 保証とアフターサービス

よくお読みください

修理・お取り扱い・お手入れ  
などのご相談は…  
まず、お買い上げの販売店へ  
お申し付けください

転居や贈答品などでお困りの場合は…

- 修理は、サービス会社・販売会社の「修理ご相談窓口」へ！
- 使いかた・お買い物などのお問い合わせは、「お客様ご相談センター」へ！
- 保証書(別添付)

お買い上げ日・販売店名などの記入を必ず確かめ、お買い上げの販売店からお受け取りください。よくお読みのと、保存してください。

保証期間：お買い上げ日から本体1年間

## ■ 補修用性能部品の保有期間 [6年]

当社はこのCDクロックラジオの補修用性能部品を、製造打ち切り後6年保有しています。

注) 補修用性能部品とは、その製品の機能を維持するために必要な部品です。

## ご相談窓口におけるお客様の個人情報のお取り扱いについて

パナソニック株式会社およびパナソニックグループ関係会社(以下「当社」)は、お客様からお知らせいただいたお客様の氏名・住所などの個人情報(以下「個人情報」)を、下記のとおり、お取り扱いします。

1. 当社は、お客様の個人情報を、パナソニック製品のご相談への対応や修理およびその確認などに利用させていただき、これらの目的のためにご相談内容の記録を残すことがあります。  
なお、修理やその確認業務を当社の協力会社に委託する場合、法令に基づく義務の履行または権限の行使のために必要な場合、その他正当な理由がある場合を除き、当社以外の第三者に個人情報を開示・提供いたしません。
2. 当社は、お客様の個人情報を、適切に管理します。
3. お客様の個人情報に関するお問い合わせは、ご相談いただきましたご相談窓口にご連絡ください。

「よくあるご質問」「メールでのお問い合わせ」などはホームページをご活用ください。 <http://panasonic.jp/support/>

## ■ 修理を依頼される時

1ページの表に従ってご確認のあと、直らないときは、まず電源プラグを抜いて、お買い上げの販売店へご連絡ください。

### ● 保証期間中は

保証書の規定に従って、お買い上げの販売店が修理をさせていただきますので、恐れ入りますが、製品に保証書を添えてご持参ください。

### ● 保証期間を過ぎているときは

修理すれば使用できる製品については、ご要望により修理させていただきます。下記修理料金の仕組みをご参照のうえご相談ください。

### ● 修理料金の仕組み

修理料金は、技術料・部品代・出張料などで構成されています。  
**技術料** は、診断・故障箇所の修理および部品交換・調整・修理完了時の点検などの作業にかかる費用です。  
**部品代** は、修理に使用した部品および補助材料代です。  
**出張料** は、製品のある場所へ技術者を派遣する場合の費用です。

ご連絡いただきたい内容			
製品名	CDクロックラジオ	お買い上げ日	年 月 日
品番	RC-CD350	故障の状況	できるだけ具体的に

## 修理に関するご相談

パナソニック 修理 ご相談 窓口

ナビダイヤル(全国共通番号) **0570-087-087**

- 呼出音の前にNTTより通話料金の目安をお知らせします。
- 携帯電話・PHS・IP/光電話等、ナビダイヤルがご利用できない場合は、最寄りの修理ご相談窓口にご連絡ください。

## 使いかた・お買い物などのご相談

パナソニック お客様ご相談センター

365日/受付9時~20時

電話 **0120-878-365**

■ 携帯電話・PHSでのご利用は… **06-6907-1187**

FAX **0120-878-236**

Help desk for foreign residents in Japan

Tokyo (03) 3256-5444 Osaka (06) 6645-8787

Open: 9:00 - 17:30 (closed on Saturdays/Sundays/national holidays)

## パナソニック 修理 ご相談 窓口

### 北海道地区

<b>札幌</b>	札幌市厚別区厚別南2丁目17-7 ☎ (011)894-1251	<b>帯広</b>	帯広市西20条北2丁目23-3 ☎ (0155)33-8477	<b>函館</b>	函館市西桔梗589番地241(函館流通卸センター内) ☎ (0138)48-6631
<b>旭川</b>	旭川市2条通16丁目1166 ☎ (0166)22-3011				

### 東北地区

<b>青森</b>	青森市大字浜田字豊田364 ☎ (017)775-0326	<b>岩手</b>	盛岡市厨川5丁目1-43 ☎ (019)645-6130	<b>山形</b>	山形市平清水1丁目1-75 ☎ (023)641-8100
<b>秋田</b>	秋田市外旭川字小谷地3-1 ☎ (018)868-7008	<b>宮城</b>	仙台市宮城野区扇町7-4-18 ☎ (022)387-1117	<b>福島</b>	郡山市亀田1丁目51-15 ☎ (024)991-9308

### 首都圏地区

<b>栃木</b>	宇都宮市上戸祭3丁目3-19 ☎ (028)689-2555	<b>埼玉</b>	桶川市赤堀2丁目4-2 ☎ (048)728-8960	<b>山梨</b>	甲府市宝1丁目4-13 ☎ (055)222-5822
<b>群馬</b>	前橋市箱田町325-1 ☎ (027)254-2075	<b>千葉</b>	千葉市中央区末広5丁目9-5 ☎ (043)208-6034	<b>神奈川</b>	横浜市港南区日野5丁目3-16 ☎ (045)847-9720
<b>茨城</b>	つくば市筑穂3丁目15-3 ☎ (029)864-8756	<b>東京</b>	東京都世田谷区宮坂2丁目26-17 ☎ (03)5477-9780	<b>新潟</b>	新潟市東区東明1丁目8-14 ☎ (025)286-0180

### 中部地区

<b>石川</b>	金沢市横川3丁目20 ☎ (076)280-6608	<b>長野</b>	松本市寿北7丁目3-11 ☎ (0263)86-9209	<b>岐阜</b>	岐阜市中鶯4丁目42 ☎ (058)278-6720
<b>富山</b>	富山市根塚町1丁目1-4 ☎ (076)424-2549	<b>静岡</b>	静岡市葵区千代田7丁目7-5 ☎ (054)287-9000	<b>高山</b>	高山市花園町3丁目82 ☎ (0577)33-0613
<b>福井</b>	福井市問屋町2丁目14 ☎ (0776)21-0622	<b>愛知</b>	名古屋市長瀬区塩入町8-10 ☎ (052)819-0225	<b>三重</b>	津市久居野村町字山神42-1 ☎ (059)254-5520

### 近畿地区

<b>滋賀</b>	栗東市霊仙寺1丁目1-48 ☎ (077)582-5021	<b>大阪</b>	大阪市城東区関目2丁目15-5 ☎ (06)6359-6225	<b>和歌山</b>	和歌山市中島499-1 ☎ (073)475-2984
<b>京都</b>	京都市伏見区竹田中川原町71-4 ☎ (075)646-2123	<b>奈良</b>	大和郡山市筒井町300番地 ☎ (0743)59-2770	<b>兵庫</b>	神戸市須磨区弥栄台3丁目13-4 ☎ (078)796-3140

### 中国地区

<b>鳥取</b>	鳥取市安長295-1 ☎ (0857)26-9695	<b>出雲</b>	出雲市渡橋町416 ☎ (0853)21-3133	<b>広島</b>	広島市西区南観音1丁目13-5 ☎ (082)295-5011
<b>米子</b>	米子市米原4丁目2-33 ☎ (0859)34-2129	<b>浜田</b>	浜田市下府町327-93 ☎ (0855)22-6629	<b>山口</b>	山口市小郡下郷220-1 ☎ (083)973-2720
<b>松江</b>	松江市平成町182番地14 ☎ (0852)23-1128	<b>岡山</b>	岡山市田中138-110 ☎ (086)242-6236		

### 四国地区

<b>香川</b>	高松市勅使町152-2 ☎ (087)868-6388	<b>高知</b>	高知市仲田町2-16 ☎ (088)834-3142	<b>愛媛</b>	愛媛県伊予郡砥部町八倉75-1 ☎ (089)905-7544
<b>徳島</b>	徳島市沖浜2丁目36 ☎ (088)624-0253				

### 九州地区

<b>福岡</b>	春日市春日公園3丁目48 ☎ (092)593-9036	<b>大分</b>	大分市萩原4丁目8-35 ☎ (097)556-3815	<b>天草</b>	天草市港町18-11 ☎ (0969)22-3125
<b>佐賀</b>	佐賀市鍋島町大字八戸字上深町3044 ☎ (0952)26-9151	<b>宮崎</b>	宮崎市本郷北方字草葉2099-2 ☎ (0985)63-1213	<b>鹿児島</b>	鹿児島市与次郎1丁目5-33 ☎ (099)250-5657
<b>長崎</b>	長崎市東町1919-1 ☎ (095)830-1658	<b>熊本</b>	熊本市健軍本町12-3 ☎ (096)367-6067	<b>大島</b>	奄美市名瀬朝仁町11-2 ☎ (0997)53-5101

### 沖縄地区

<b>沖縄</b>	浦添市城間4丁目23-11 ☎ (098)877-1207
-----------	----------------------------------

所在地、電話番号が変更になることがありますので、あらかじめご了承ください。

# 各部のはたらき

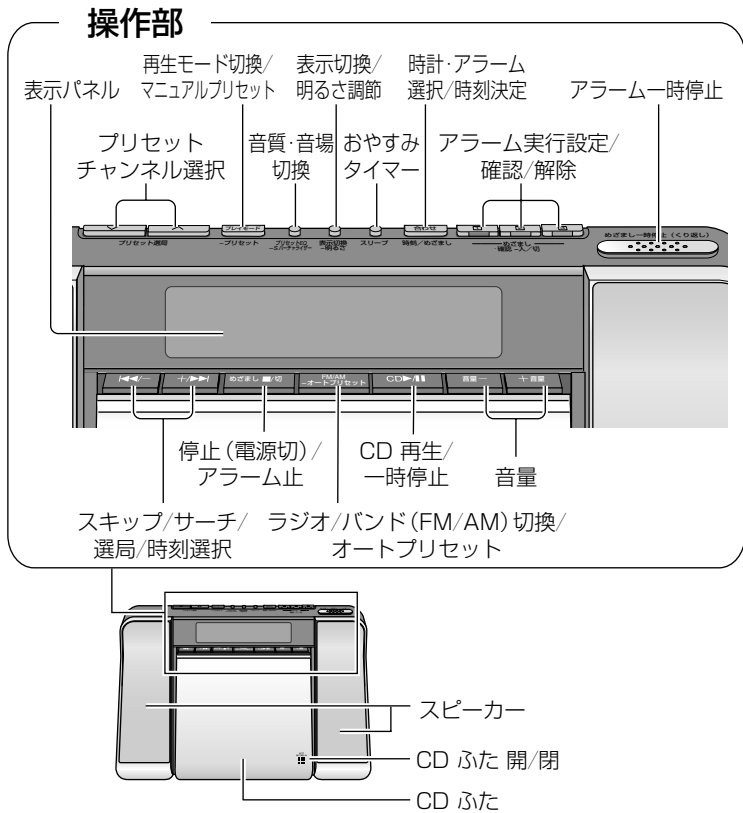

## お願い

本機のスピーカーは、防磁設計ではありません。パソコンやテレビなどの近くに置く場合は、10 cm 以上離してください。

## 音のエチケット

楽しい音楽も時と場所によっては気になるものです。特に静かな夜間には窓を閉めたりするのの一つの方法です。



音のエチケット  
シンボルマーク

# 主な仕様

## ■ ラジオ

受信周波数  
FM : 76.0 ~ 90.0 MHz (TV 1 ch ~ 3 ch)  
AM : 522 ~ 1629 kHz (9 kHz ステップ)

## ■ CDプレーヤー

サンプリング周波数 : 44.1 kHz  
量子化 : 16ビット直線  
光源 : 半導体レーザー (波長780 nm)  
チャンネル数 : 2チャンネル (ステレオ)  
ワウ・フラッター : 測定限界以下  
DAコンバーター : 1ビットDAC

## ■ 時計 / メモリー

電源 : DC 9 V  
6F22 / 6LR61 (S-006P) タイプ 1個 (別売り)  
電池持続時間 : 約 1年間

## ■ 共通

スピーカー : 4.5 cm / 6 Ω, 2個  
実用最大出力 : 1.4 W + 1.4 W (JEITA)  
電源 : AC 100 V, 50 / 60 Hz  
消費電力 : 10 W  
最大外形寸法 (幅×高さ×奥行) : 266 × 149 × 137 mm (JEITA)  
質量 : 約 1.43 kg (乾電池を除く)

時計のみ使用時の消費電力 : 約 0.9 W

注) 1 電池持続時間は使用条件によって短くなる場合があります。  
2 この仕様は、性能向上のため変更することがあります。

# CD について



COMPACT DIGITAL AUDIO のマークが入ったものをご使用ください。

ただし、ハート型など、特殊形状の CD はご使用にならないでください。(機器の故障の原因になります)



上記ロゴマークの入ったものなど、規格に合致したディスクをご使用ください。規格外ディスクを使用すると、正しく再生できない場合があります。

## ■ CD-RとCD-RWの再生について

CD-DAフォーマットで記録された音楽用CD-RとCD-RW再生に対応しています。録音終了時にファイナライズ\*が必要です。ただし、記録状態によって再生できない場合があります。

\* 音楽用CD-R/CD-RW再生対応機器で再生できるように処理すること。

## ■ 持ちかた



再生面には触れない

## ■ 汚れたときは

水を含ませた柔らかい布でふき、あとはからぶきしてください。推奨品: クリーニングクロス VUA7091 (サービスルート扱い)

再生面 (光っている面)



内側から外側へ

## ■ 露がついたら

急に暖かい室内に持ち込んだときなど、露がついた場合は、乾いた柔らかい布でふいてください。

## 取扱上のごお願い

CD そのものの破損の原因となるほか、機器の故障の原因ともなりますので、次のことをお守りください。

- 鉛筆やボールペンなどで字を書かない
- レコードクリーナーやシンナー、ベンジン、アルコールでふかない
- 紙やシール、ラベルを貼らない
- 傷つき防止用のプロテクターなどは使わない
- シールやラベルがはがれたり、のりがはみ出しているCD は使わない



- 市販のラベルプリンターでディスク面に印刷したCD は使わない

## CD の保管

### ■ 次のような場所に置かない

- 直射日光の当たる場所
- 湿気やほこりの多い場所
- 暖房器具の熱が直接当たる場所

# お手入れ

## ■ 本機が汚れたら

柔らかい布でふいてください。

ひどい汚れは、薄めた台所用洗剤 (中性) を含ませた布でふき、後はからぶきしてください。

- アルコールやシンナーは使わないでください。
- 化学ぞうきんをご使用の際は、その注意書に従ってください。

## 愛情点検

長年ご使用のCD クロックラジオの点検を!



こんな症状はありませんか

- 煙が出たり、異常なおいや音がある
- 音が出ないことがある
- 正常に動作しないことがある
- 商品に破損した部分がある
- その他の異常や故障がある

このような症状の時は、使用を中止し、故障や事故の防止のために、必ず販売店に点検をご相談ください。