

**Panasonic**<sup>®</sup>

ステレオカセットプレーヤー  
Stereo Cassette Player

**取扱説明書**

Operating Instructions

品番 RQ-SW55/RQ-SW50

このたびは、ステレオカセットプレーヤーをお買い上げたいただき、まことにありがとうございました。

■この取扱説明書と保証書をよくお読みのうえ、正しくお使いください。そのあと保存し、必要なときにお読みください。

■保証書は、「お買い上げ日・販売店名」などの記入を必ず確かめ、販売店からお受け取りください。

保証書付き

上手に使って上手に節約

便利メモ (おぼえのため、記入されると便利です。)

お買い上げ日	年 月 日	品番	RQ-SW55/RQ-SW50
販売店名	☎ ( ) -		

松下電器産業株式会社 オーディオ事業部

〒571 大阪府門真市松生町1番4号

Matsushita Electric Industrial Co., Ltd. Audio Division

1-4 Matsuo-cho, Kadoma City, Osaka, Japan 571

持込修理

### パナソニック音響製品保証書

本書はお買い上げの日から下記期間中故障が発生した場合には本書裏面記載内容で無料修理を行なうことをお約束するものです。詳細は裏面をご参照ください。

品番	RQ-SW55/RQ-SW50
保証期間	お買い上げ日から 本体1年
※お買い上げ日	年 月 日
※お客様住所	お名前 様
※お客様住所	電話 ( ) -
※販売店住所	住所・氏名
※販売店住所	電話 ( ) -

松下電器産業株式会社 オーディオ事業部

〒571 大阪府門真市松生町1番4号 TEL (06) 909-1021

ご販売店さまへ ※印欄は必ず記入してお渡しく下さい。

# 付属品の確認

付属品の買い替えは、お買い上げの販売店へご相談ください。かっこ内の数字は品番です。\*マーク以外は、サービスルート扱いとなります。

- RQ-SW55 ステレオヘッドホン (シルバー: RFEV706P-SS) (オレンジ: RFEV706P-DS)
- RQ-SW50 ステレオインサイドホン (RFEV316P-K1S)
- ジョイント式リモコン RQ-SW55 (RFEV008P-KS) RQ-SW50 (RFEV010P-KS)
- 乾電池ケース (RFA0617-K) 単3形乾電池入り
- 充電器 (RFEB104J-S)
- ニカド充電式電池 (\* RP-BP61)
- 充電式電池ケース (RFA0475-Q) から取り出してご使用ください。
- RQ-SW55のみ ベルトクリップ (RFA0917-K)
- RQ-SW50のみ キャリングケース (RFC0044-K)

## ベルトクリップの使いかた RQ-SW55のみ

「LOCK」を解除

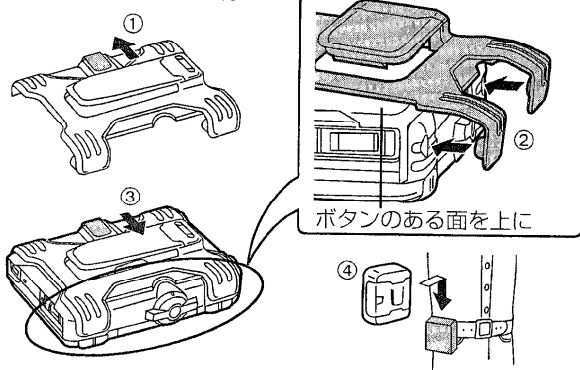

## <無料修理規定>

1. 取扱説明書、本体貼付ラベル等の注意書に従った使用状態で保証期間内に故障した場合には、無料修理をさせていただきます。
  - (イ) 無料修理をご依頼になる場合には、お買い上げの販売店に商品と本書をご持参ご提示いただきお申しつけください。
  - (ロ) お買い上げの販売店に無料修理をご依頼にならない場合には、お近くの修理相談窓口にご連絡ください。
2. ご転居の場合の修理ご依頼先等は、お買い上げの販売店またはお近くの修理相談窓口にご相談ください。
3. ご贈答品等で本保証書に記入の販売店で無料修理をお受けにならない場合には、お近くの修理相談窓口へご連絡ください。
4. 保証期間内でも次の場合には原則として有料にさせていただきます。
  - (イ) 使用上の誤り及び不当な修理や改造による故障及び損傷
  - (ロ) お買い上げ後の輸送、落下などによる故障及び損傷
  - (ハ) 火災、地震、水害、落雷、その他天災地変、異常電圧などによる故障及び損傷
  - (ニ) 車両、船舶等に搭載された場合に生ずる故障及び損傷
  - (ホ) 一般家庭用以外 (例えば業務用など) に使用された場合の故障及び損傷
  - (ヘ) 本書のご提示がない場合
  - (ト) 本書にお買い上げ年月日、お客様名、販売店名の記入のない場合、あるいは字句を書き替えられた場合
5. 本書は日本国内においてのみ有効です。
6. 本書は再発行いたしませんので大切に保管してください。
7. お近くの修理相談窓口は裏面の一覧表をご参照ください。

修理メモ

\*この保証書は、本書に明示した期間、条件のもとにおいて無料修理をお約束するものです。従ってこの保証書によって、お客様の法律上の権利を制限するものではありませんので、保証期間経過後の修理についてご不明の場合は、お買い上げの販売店またはお近くの修理相談窓口にお問合わせください。

\*保証期間経過後の修理や補修用性能部品の保有期間については取扱説明書の「保証とアフターサービス」をご覧ください。

\*This warranty is valid only in Japan.

# 電源の準備

## 充電式電池で使う

### 1 充電する

購入直後も充電必要

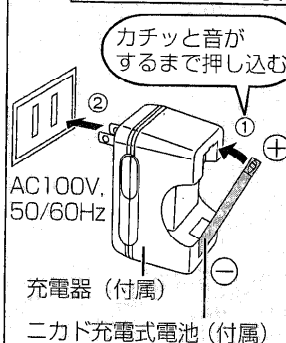

### 2 電池を入れる

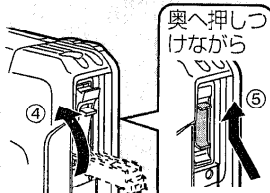
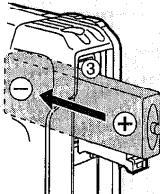
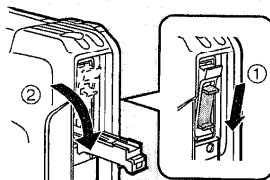

## 乾電池で使う

### 1 乾電池を入れる

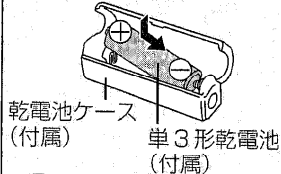

乾電池ケース (付属) 単3形乾電池 (付属)

### 2 取り付ける

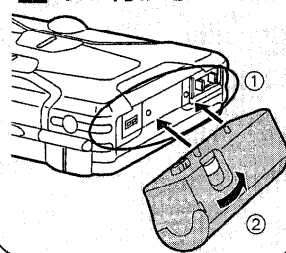

## 充電時間と電池の寿命

### ■充電時間と再生時間

約2時間の充電(フル充電)で約11時間の再生ができます。

使用条件によって、再生時間が短くなる場合があります。

### ■充電式電池の充電可能回数は約300回

充電しても持続時間が短くなった場合は、寿命です。

### ■買い替えは

- ニカド充電式電池 (RP-BP61、P-1FPS/1B)
- ニッケル水素充電式電池 (HHF-1PS/1B、HHF-1PSA/1B)

ニッケル水素充電式電池は、本機に付属の充電器では充電できません。(専用充電器: RP-BC200H、AC100-120V)

## 電池残量表示について

リモコンのみ

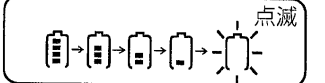

極端に低温の場所での使用や、早送り・巻戻し中は一時的に低く表示されたり、点灯していても正しく動作しないことがあります。

### ■電池残量表示が点滅したら充電するか、乾電池を交換してください。

- 充電時間が短いと、全点灯～点滅までが早くなります。
- 点滅後、電池が切れるまでの時間 (めやす) 充電式電池時…約5分 乾電池/併用時…約30分

## 長時間再生のために

- 充電式電池と乾電池を同時にご使用ください。
- 乾電池は寿命の長いパナソニックアルカリ乾電池をおすすめします。

# テープを聞く

## ■正しく再生できるテープ

ノーマルポジション	NORMAL POSITION / TYPE I	○
ハイポジション	HIGH POSITION / TYPE II	○
メタルポジション	METAL POSITION / TYPE IV	○

テープの種類は自動的に判別します。

## 1 テープを入れる

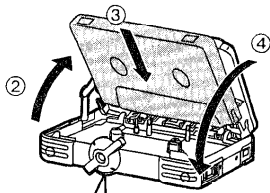

ふたの開閉後はテープのたるみが巻き取られ、再生方向がA面にセットされます。

### 【ツイストロック】の開閉

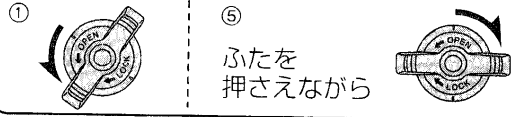

## 2 ヘッドホン RQ-SW55 またはインサイドホン RQ-SW50、リモコンをつなぐ



しっかり差し込む

プラグタイプ：  
ステレオミニ  
(M3)

しっかり差し込む

**注** プラグはグッと奥まで

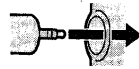

差し込みがゆるいと音が鳴ってもリモコン操作ができません。

## 3 ホールドを解除する



**リモコンの場合**  
ピと鳴るまで押す  
“HOLD” の表示を消す

## 5 好みの音量にする

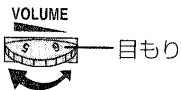

**リモコンの場合**  
VOLUME つまみ  
本体の VOLUME 位置：  
目もり 5-7 程度

止めるには、「■」を押す

**リモコンの場合**  
ポンと押す

## 4 「◀▶」を押す

(再生が始まる)

**リモコンの場合**

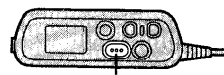

ポンと押す  
再生面表示

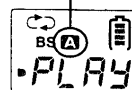

“ピ、ピピピ…”と鳴ったときはテープが入っていません。

## A/B 面自動検出機能

本機は、カセット A 面の凹部を利用して A、B 面を判別します。凹部のないもの、B 面に凹部のあるものの他、テープの種類によっては、正しく判別できないものがあります。



凹部

## ホールド機能

誤ってボタンを押しても、ボタン操作を受け付けなくにする機能です。次のようなことを防ぎます。  
・知らない間に電源が入る。(電池が消耗する)  
・使用中に再生が中断する。

本体	リモコン
ホールド	
HOLD →	ピと鳴るまで押す
解除 (各操作の前に)	
HOLD →	上記の動作を繰り返して、“HOLD” の表示を消す

・本体とリモコンは別々にホールドになります。

## 操作受付音について リモコン操作時のみ

操作ボタンを押すと、“ピ”という受付音が鳴ります。ただし、「・LIGHT/■HOLD」をポンと押したとき(下記参照)は受付音は鳴りません。

## リモコン表示パネルの照明について

**【光るリモコン】**  
本体やリモコンのボタン操作時に約 8 秒間明るくなり、暗い所で見ると便利です。ただし、停止時や再生モード・ブランクスキップ切替時(6 ページ)は約 3 秒間。  
■操作せずに表示だけ確認するには  
「・LIGHT/■HOLD」をポンと押すと、動作中は約 8 秒間、停止中は約 3 秒間照明。(ホールド中でも働きます)

# いろいろなテープ操作

ボタン/つまみの位置は、「各部のなまえ」(9ページ)を参照してください。(下記の⑥などの数字は、「各部のなまえ」の番号に対応しています)  
 ●各操作を行う前に、ホールドを解除(5ページ)してください。

	本体の場合	リモコンの場合
<b>反対面を聞く</b>	再生中にボンと押す ⑥	再生中にピ、ピと鳴るまで押す 
<b>早送り・巻戻し</b>	停止中にボンと押す 戻る 進む ⑧  ⑦	停止中にボンと押す 戻る(REW) 進む(FF)  メインボタン
<b>曲の頭出し(TPS) 【前後9曲さるとびサーチ】</b>	再生中にボンボンと押す	再生中にボンボンと押す
早送り・巻戻し、頭出しから再生へ切り換えるときは 「◀▶」(⑥)をボンと押す   メインボタンをボンと押す		
<b>本体操作のみ</b>		
<b>ドルビーB NR<sup>2</sup> 録音のテープを聞く</b>	③	
<b>リモコン操作のみ</b>		
<b>再生モードの 切換</b>	停止中にピと鳴るまで押す  両面を繰り返し再生   A面→B面を再生後自動停止	
<b>テープの余白 を早送り 【ブランクスキップ<sup>*3</sup>】</b>	押すたびに(停止中でも表示) BS → [ ] → [ ] → BS ブランクスキップ 入 解除 解除 入	
<b>イントロで曲を 探す 【イントロスキャン】</b>	全曲の始めの部分(イントロ)を約10秒ずつ聞けます。 停止中にピ、ピーと鳴るまで押す 巻戻し 早送り 	聞きたい曲が見つかったら ボンと押す  選んだ曲が続けて再生されます。
<b>いまの曲を 繰り返す 【1曲リピート】</b>	再生中にピ、ピーと鳴るまで押す 	解除するには もう一度ピ、ピーと鳴るまで押す。 ●停止、頭出し、方向切換操作でも解除されます。

■**高速25倍速サーチ**  
早送り・巻戻しや頭出し、イントロスキャンに威力を発揮します。  
●テープの種類や状態によって、スピードが変わることがあります。

\*1 ■**前後9曲さるとびサーチ**  
曲間の約3秒の無音部を検出し、聞きたい曲までとび越します。(前後9曲まで)  
とび越す曲数を変更するには：頭出し動作中に「FF」または「REW」を押す。

\*2 ■**ドルビーNRとは**  
「サー」というテープ特有のノイズを減らす機能です。ドルビーB NRで録音されたテープを本機で再生するとノイズを約1/3にして聞くことができます。  
●ドルビーNRとだけ記載されている場合はドルビーBタイプです。

ドルビーノイズリダクションはドルビーラポラトリーズライセンスコーポレーションからの実施権に基づき製造されています。ドルビー、DOLBY 及びダブルD記号 はドルビーラポラトリーズライセンスコーポレーションの商標です。

\*3 ■**ブランクスキップ**  
再生中に約13秒以上無音が続くと、ピピと鳴って次の曲まで早送りします。(テープ終端まで曲がなければ反対面を始めから再生)  
●テープの終端近くから再生を始める場合働かないことがあります。  
●小さい音が約13秒以上続く(クラシック音楽など)場合早送りされることがあります。ブランクスキップを解除してお使いください。

■**頭出し、イントロスキャン、1曲リピート時のお知らせ**  
●これらは曲間の約3秒間の無音部を検出する機能です。そのため、次のような場合には正しく動作しないことがあります。  
・曲間が短い  
・曲間に雑音がある  
・曲中に無音に近い部分がある  
●頭出しやイントロスキャンはテープ終端で反転して動作を続けますが、終端を3回検出すると自動停止します。



# 各部のなまえ

## リモコン操作のみ

再生中にポンと押す

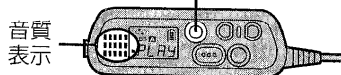

押すたびに

**NOR (解除):**  
普通の音質で聞く。

**RQ-SW55**  
**VMSS**  
(Virtual Motion Sound System):  
体感サウンドを楽しむ。  
(低音に合わせてヘッドホンが振動します)

**RQ-SW50**  
**S-XBS:**  
迫力ある重低音で聞く。

●音がひずむときは、音量を下げてください。

**TRAIN [電車ポジション]:**  
音もれゾーンの高音域だけを抑える。

●RQ-SW55ではVMSSも動きません。

音質を変えて楽しむ

## 音質切換時のお知らせ RQ-SW55

- VMSSは付属のヘッドホンのみで機能します。
- VMSSは音源によっては効果の現れないものがあります。
- ヘッドホンのプラグは奥まで差し込んでください。  
(確実に入っていないと、音は聞こえてもVMSSは動きません。)
- インサイドホン(別売り)使用時に、VMSSまたはTRAINにすると、音がひずむことがあります。そのようなときは、音量を下げるかNORにしてください。

## 故障かな!?

まず、下表でご確認ください。  
直らないときは、お買い上げの販売店へご相談ください。

こんなときは	ここをチェック
動かない。	<ul style="list-style-type: none"> <li>●購入直後や長期間使用しなかった後に充電しましたか?</li> <li>●電池が消費していませんか?</li> <li>●ホールドになっていませんか?</li> </ul>
聞こえない。 リモコン操作ができない。 VMSSが働かない (RQ-SW55)。	<ul style="list-style-type: none"> <li>●リモコン、ヘッドホンまたはインサイドホンのプラグは奥まで入っていますか? (確実に入っていないと、音は聞こえてもVMSSは動きません。)</li> <li>●プラグが汚れていませんか?</li> </ul>
充電しても通常の持続時間より短い。	<ul style="list-style-type: none"> <li>●長期間使用しなかった後は充電しても、通常の持続時間より短くなることがあります。何回か使うと通常に戻ります。</li> <li>●電池の寿命ではないですか? (300回の充電が目安です)</li> </ul>
動作中にボタンを押しても操作を受け付けない。	使用中の電池を全て取り出し、入れ直してください。

## 本体

① **OPEN LOCK** (カセットふたの開閉) つまみ  
【ツイストロック】

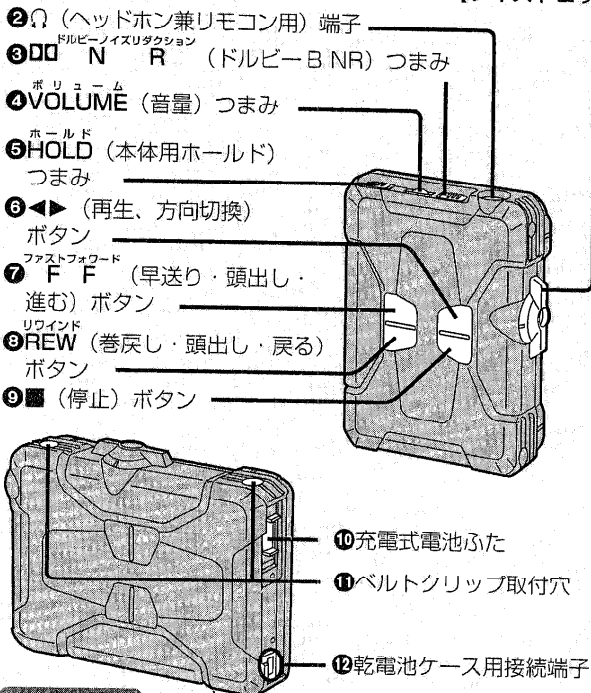

## リモコン

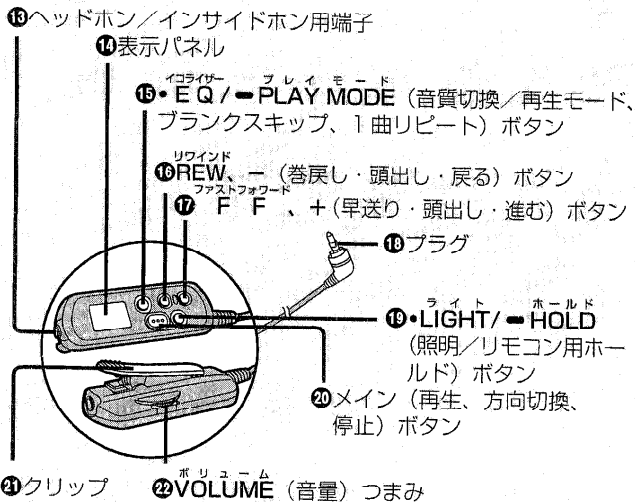

## ヘッドホン

RQ-SW55

## インサイドホン

RQ-SW50

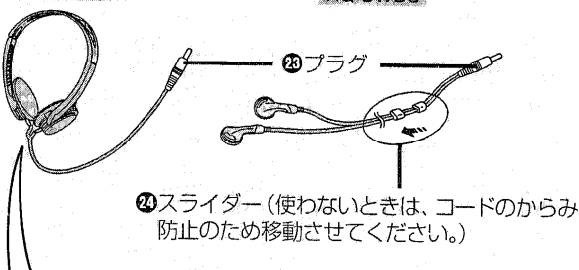

## ヘッドホンの便利な収納のしかた

① 折りたたんで



② 本体をはさむ

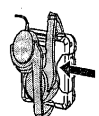

(コードを巻き付けるときは、たるみを持たせてゆるく巻いてください。)

# 安全上のご注意

必ずお守りください

お使いになる人や他の人への危害、財産への損害を未然に防止するため、必ずお守りいただくことを、次のように説明しています。

■表示内容を無視して誤った使い方をした時に生じる危害や損害の程度を、次の表示で区分し、説明しています。



**危険**

この表示の欄は、「死亡または重傷などを負う危険が切迫して生じることが想定される」内容です。



**警告**

この表示の欄は、「死亡または重傷などを負う可能性が想定される」内容です。



**注意**

この表示の欄は、「傷害を負う可能性または物的損害のみが発生する可能性が想定される」内容です。

■お守りいただく内容の種類を、次の絵表示で区分し、説明しています。(下記は、絵表示の一例です。)



この絵表示は、気をつけていただきたい「注意喚起」内容です。



このような絵表示は、してはいけない「禁止」内容です。



この絵表示は、必ず実行していただく「強制」内容です。

## 充電器について



**警告**

### ■充電は、交流 (AC) 100V を使う



- 指定外の電圧や電源で使用すると、火災や感電の原因になります。
- プラグは、根元まで確実に差し込んでください。

### ■プラグのほこり等は定期的にとる

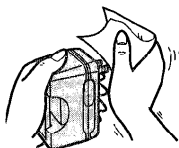

- プラグにほこり等がたまると、湿気等で絶縁不良となり、火災の原因になります。充電器を抜き、乾いた布でふいてください。
- 充電後は、充電器を抜いてください。

### ■濡れた手で充電器の抜き差しはしない

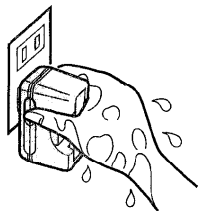

- 感電の原因になります。

## 本機について



**警告**

### ■分解・改造しない



分解禁止

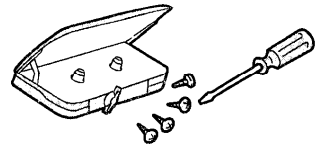

- 機器が故障したり、金属物が入ると、やけどや火災の原因になります。
- 点検や修理は、販売店へご依頼ください。

### ■自動車やバイク、自転車などの運転中は、使用しない



- 周囲の音が聞こえにくく、交通事故の原因になります。
- 歩行中（特に、踏切や横断歩道）でも周囲の交通に十分注意してください。



**注意**

### ■異常に温度が高くなる場所に置かない

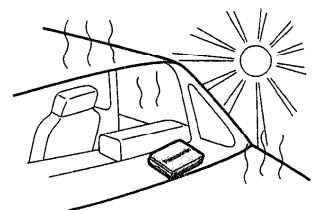

- 機器表面や部品が劣化するほか、火災の原因になることがあります。
- 夏の閉め切った自動車内や、直射日光の当たるところ、ストーブの近くでは特にご注意ください。

### ■音量を上げすぎない



- 耳を刺激するような大きな音量で長時間続けて聞くと、聴力に悪い影響を与えることがあります。

# 使用上のお願い

## 機器の故障防止のために

- 強い衝撃を与えたり、落下させたりしないでください。
- 風呂場など湿気の多い所、倉庫などほこりの多い所で使わないでください。
- 雨に濡らさないでください。

## ステレオヘッドホン、インサイドホンについて

- 周囲の人への迷惑にならない適度な音量でお楽しみください。
- 本体にコードを巻き付けるときは、たるみを持たせてゆるく巻いてください。

## 充電式電池と充電器について

- 電池の持続時間を十分に活かすため、使いきってから充電してください。
- 寿命が短くなるので、12時間以上充電しないでください。
- 放送に雑音が入ることがあるので、使用中のラジオの近くで充電しないでください。
- 充電中は、熱を持ちますが、異常ではありません。

## ニカド充電式電池について



使用済みの電池は、貴重な資源を守るために、廃棄しないで左記マークのあるリサイクル協力店へお持ちください。

## 使用テープについて

### ■100分を超えるテープ

テープが薄いため、こきざみな走行、停止、早送り、巻戻しなどを繰り返さないでください。  
(回転部分に巻き込まれることがあります)

■エンドレステープはオートリバース対応のものを使用方法を誤ると、テープが回転部分に巻き込まれます。  
必ずテープについている使用説明書をお読みください。

# 主な仕様

トラック方式：ステレオ	寸法
周波数範囲(ノーマル/ハイ/メタルポジション) ：40-18000Hz (EIAJ)	最大外形寸法：85.5(W)×113.7(H)×25.4(D)mm (EIAJ)
出力端子：ヘッドホン(M3ジャック)	本体寸法：80.4(W)×112.7(H)×23.9(D)mm
RQ-SW55 14Ω	質量：約205g (充電式電池含む)
RQ-SW50 30Ω	充電器入力：AC100V 50/60Hz 5VA
実用最大出力： RQ-SW55 5mW+5mW (EIAJ) RQ-SW50 4mW+4mW (EIAJ)	出力：DC1.2V 350mA
電源 充電式電池：DC 1.2V (専用充電式電池)	
乾電池：DC 1.5V (単3形乾電池×1個)	

電池持続時間 \* 付属充電式電池フル充電時

使用電池	持続時間 (EIAJ)
充電式電池*	約11時間
ナショナルネオ《黒》乾電池 (R6PU)	約14時間
パナソニックアルカリ乾電池 (LR6)	約35時間
充電式電池*とナショナルネオ《黒》乾電池 (R6PU) 併用	約25時間
充電式電池*とパナソニックアルカリ乾電池 (LR6) 併用	約45時間

電池持続時間は、使用条件によって短くなる場合があります。  
この仕様は、性能向上のため変更することがあります。

## 充電式電池について

### ⚠ 危険

#### ■専用の充電器で充電する



- 電池の液もれや、発熱、破裂の原因になります。
- 充電式電池も必ず指定のものをご使用ください。

#### ■はんだ付け、分解、改造したり、火の中へ投入、加熱はしない



- 電池の液もれや、発熱、破裂の原因になります。

### ⚠ 警告

#### ■⊕と⊖をショートさせない



- 電池の液もれや、発熱、破裂の原因になります。
- ネックレスなどの金属物といっしょに携帯、保管する場合は、必ず付属の充電式電池ケースに入れてください。
- チューブをはがすとショートの原因になりますので、絶対にはがさないでください。

## 乾電池について

### ⚠ 注意

#### ■以下のことを守り正しく取り扱う



- ⊕と⊖は正しく入れる
- 充電しない
- 加熱、分解したり、水、火の中へ入れたりしない
- 長期間使用しないときは、取り出しておく
- ネックレスなどの金属物といっしょにしない

乾電池入りの乾電池ケースも同様です。

- 取り扱いを誤ると、電池の液もれにより、火災や周囲汚損の原因になります。
- 万一液もれが起こったら、販売店にご相談ください。
- 液が身体についたときは、水でよく洗い流してください。

# 別売り品のご紹介

■より大きく、良い音で聞くステレオミニスピーカーを本体のΩ端子に接続します。

- RP-SP15/RP-SP25
- アンプ内蔵スピーカー (音を増幅します)  
RP-SP30/RP-SP70/  
RP-SP500  
・本体の音量：5-7程度

■ジョイントホンの買い替えは ※RQ-SW55で使用しても、VMSSは動きません。

- ①インサイドホン
  - RP-HJ530 (レギュラーサイズ)
  - RP-HJ335 (新びつたりホン)
  - RP-HJ333 (スモールサイズ)
- ②ヘッドホン (オープンエア型)
  - RP-HZ29
  - RP-HZ60 (折りたたみ式)

# 使用上のお願い

## 機器の故障防止のために

- 強い衝撃を与えたり、落下させたりしないでください。
- 風呂場など湿気の多い所、倉庫などほこりの多い所で使わないでください。
- 雨に濡らさないでください。

## ステレオヘッドホン、インサイドホンについて

- 周囲の人への迷惑にならない適度な音量でお楽しみください。
- 本体にコードを巻き付けるときは、たるみを持たせてゆるく巻いてください。

## 充電式電池と充電器について

- 電池の持続時間を十分に活かすため、使いきってから充電してください。
- 寿命が短くなるので、12時間以上充電しないでください。
- 放送に雑音が入ることがあるので、使用中のラジオの近くで充電しないでください。
- 充電中は、熱を持ちますが、異常ではありません。

### ニカド充電式電池について



使用済みの電池は、貴重な資源を守るために、廃棄しないで左記マークのあるリサイクル協力店へお持ちください。

## 使用テープについて

### 100分を超えるテープ

テープが薄いため、こきざみな走行、停止、早送り、巻戻しなどを繰り返さないでください。(回転部分に巻き込まれることがあります)

### エンドレステープはオートリバース対応のものを

使用方法を誤ると、テープが回転部分に巻き込まれます。必ずテープについている使用説明書をお読みください。

# 主な仕様

トラック方式：ステレオ	寸法
周波数範囲(ノーマル/ハイ/メタルポジション) ：40-18000Hz (EIAJ)	最大外形寸法：85.5(W)×113.7(H)×25.4(D)mm (EIAJ)
出力端子：ヘッドホン(M3ジャック)	本体寸法：80.4(W)×112.7(H)×23.9(D)mm
RQ-SW55 14Ω	質量：約205g (充電式電池含む)
RQ-SW50 30Ω	充電器
実用最大出力：	入力：AC100V 50/60Hz 5VA
RQ-SW55 5mW+5mW (EIAJ)	出力：DC1.2V 350mA
RQ-SW50 4mW+4mW (EIAJ)	
電源	
充電式電池：DC 1.2V (専用充電式電池)	
乾電池：DC 1.5V (単3形乾電池×1個)	

電池持続時間 \* 付属充電式電池フル充電時

使用電池	持続時間 (EIAJ)
充電式電池*	約11時間
ナショナルネオ《黒》乾電池 (R6PU)	約14時間
パナソニックアルカリ乾電池 (LR6)	約35時間
充電式電池*とナショナルネオ《黒》乾電池 (R6PU) 併用	約25時間
充電式電池*とパナソニックアルカリ乾電池 (LR6) 併用	約45時間

電池持続時間は、使用条件によって短くなる場合があります。この仕様は、性能向上のため変更することがあります。

# お手入れ

## 本体が汚れたら

柔らかい布でふいてください。汚れがひどいときは、水がせけん水を含ませた布でふき、後は空ぶきしてください。  
・アルコールやシンナーは使わないでください。  
・化学ぞうきんをご使用のときは、その使用説明書をご覧ください。

## よい音でお楽しみいただくために

ヘッドなど、テープが触れる部分(右図の )をときどきふくことをおすすめします。

推奨品：クリーニングキット (RP-919、別売り)

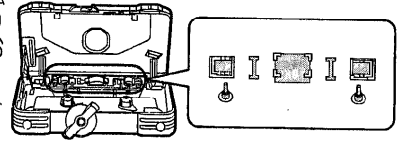

# Operating Instructions

Please refer to the location of controls section (see page 9) on the opposite face.

### ① Cassette holder open screw (OPEN LOCK)

### ② Headphones jack ( )

### ③ Dolby noise reduction switch (DNR)

Dolby noise reduction manufactured under license from Dolby Laboratories Licensing Corporation. "Dolby" and the double-D symbol **DD** are trademarks of Dolby Laboratories Licensing Corporation.

### ④ Volume control (VOLUME)

### ⑤ Hold switch (HOLD)

The hold function prevents the unit from being operated when a button is pressed in error.

Use this function to prevent the following situations:

- While not in use, playback starts inadvertently and the battery runs out.
- Playback is interrupted while the unit is in use.

To use this function, set HOLD to the on position (hold mode).

Before using the unit's buttons, be sure to set HOLD to the off position.

### Reference:

Both the main unit and remote controller have this function, but each works independently.

### ⑥ Play, direction button (◀▶)

Press to change the playback direction in the play mode.

### ⑦⑧ Fast forward, rewind buttons (FF, REW)

#### In the stop mode

Fast forwards/rewinds the tape.

#### In the play mode

You can skip forwards/backwards songs (up to 9) each time the button is pressed (FF/REW TPS).

### ⑨ Stop button (■)

### ⑩ Rechargeable battery compartment cover

### ⑪ Holes for belt clip

### ⑫ Connection terminals for battery case

### ⑬ Headphones/earphones jack

### ⑭ Display

### ⑮ Tone control/play mode, blank skip, one repeat button (• EQ/▶ PLAY MODE)

#### In the play mode

Each time the button is pressed, the tone will change as follows in turn.

- NOR  
EQ effect is cancelled.
- VMSS (RQ-SW55)/S-XBS (RQ-SW50)  
This boosts the low frequency range. (RQ-SW55 Only)

The earpieces of the headphones included vibrates when low tones are played.

- TRAIN

This lessens high sounds that tend to disturb people around you when riding the train.

### (One-repeat function)

Allows you to repeat a current song. To use or cancel this function, press and hold this button.

#### In the stop mode

Each time the button is pressed and held, the display changes as follows.

BS, BS,

BS: Blank skip function works.

: Both sides of the tape are played continuously.

: Both the playback and the reverse sides are played once.

### (Blank skip function)

When a silence more than 13 seconds is detected during playback, the tape fast forwards until the next song is found. (If not found, it plays from the start of the opposite side.)

### ⑯⑰ Fast forward, rewind buttons (REW, -) (FF, +)

#### In the stop mode

Press to fast forward or rewind.

(FF: forwards) (REW: backwards)

### (Intro-scan function)

Allows you to listen to the beginning portion (intro) of the songs for about 10 seconds each, in order.

To use this function, press and hold this button.

To resume normal playback, press the main button.

#### In the play mode

Press for FF TPS (FF) or REW TPS (REW).

### ⑱ Plug

### ⑲ Light/hold button (• LIGHT/▶ HOLD)

Pressing the button lights the display for about 8 seconds (in the stop mode, 3 seconds) without operating the unit.

To use the hold function (See ⑤), press and hold to display "HOLD".

Before using the remote controller buttons, be sure to the same as above to release the hold mode.

### ⑳ Main (play, change direction, stop) button

#### In the stop mode

Press once to play.

#### In the play mode

Press once to stop.

Press and hold to change the playback direction.

### ㉑ Clip

### ㉒ Volume control (VOLUME)

### ㉓ Plug

### ㉔ Slider

When not in use, slide up the slider to prevent entanglement of the cord.



# 保証とアフターサービス

よくお読みください

## 修理・お取り扱い・お手入れ

などのご相談は…

まず、お買い上げの販売店へ  
お申し付けください

### 転居や贈答品などでお困りの場合は…

- 修理は、サービス会社・販売会社の「修理ご相談窓口」へ!
- その他のお問い合わせは、「お客様ご相談センター」へ!

### ■保証書(表紙の下をご覧ください)

必ず、お買い上げの販売店からお買い上げ日・販売店名などの記入をお確かめのうえ受け取り、よくお読みのと、保存してください。

保証期間 - お買い上げ日から本体1年間

## お客様ご相談センター

0120-878-365

フリーダイヤル(料金無料) 365日/受付9時~20時

## International Customer Care Center 海外ご相談センター

Consultation about products of specifications (export models, overseas production models and tourist models)  
海外仕様商品(輸出商品・海外生産品・ツーリスト製品)についてのご相談は…

TOKYO ☎ (03)3256-5444

OSAKA ☎ (06)645-8787

## 修理ご相談窓口

北海道地区		
札幌 ☎ (011)894-1251 札幌市厚別区厚別南2丁目17-7	帯広 ☎ (0155)33-8477 帯広市西19条南1丁目7-11	函館 ☎ (0138)53-7107 函館市山の手1丁目1-15
旭川 ☎ (0166)31-6151 旭川市2条通21丁目左1号		

近畿地区		
滋賀 ☎ (0775)82-5021 守山市勝部町260	大阪 ☎ (06)359-6225 大阪市北区本庄西1丁目1-7	和歌山 ☎ (0734)75-1311 和歌山市中島499-1
京都 ☎ (075)672-9636 京都市南区上鳥羽石橋町20-1	奈良 ☎ (07435)9-2770 大和郡山市椎木町404-2	兵庫 ☎ (078)272-6645 神戸市中央区琴ノ緒町3丁目2-6

東北地区		
青森 ☎ (0177)39-9712 青森市大字八ッ役字矢作1-37	岩手 ☎ (0196)39-5120 盛岡市羽場13地割30-3	山形 ☎ (0236)41-8100 山形市流通センター3丁目12-2
秋田 ☎ (0188)26-1600 秋田市御所野湯本2丁目1-2	宮城 ☎ (022)375-2512 仙台市泉区市名坂字清水端59-2	福島 ☎ (0243)34-1301 福島県安達郡本宮町字南ノ内65

中国地区		
鳥取 ☎ (0857)26-9695 鳥取市安長295-1	出雲 ☎ (0853)21-3133 出雲市渡橋町416	広島 ☎ (082)295-5011 広島市西区南観音8丁目13-20
米子 ☎ (0859)34-2129 米子市米原4丁目2-33	浜田 ☎ (0855)22-6629 浜田市下府町327-93	山口 ☎ (0839)89-4445 山口市大字佐山1120-1
松江 ☎ (0852)23-1128 松江市西津田2丁目10-19	岡山 ☎ (086)292-1162 岡山県都窪郡早島町矢尾807	

首都圏地区		
栃木 ☎ (028)632-8450 宇都宮市中央1丁目8-13	千葉 ☎ (043)251-3537 千葉市稲毛区園生町369-1	新潟 ☎ (025)286-0171 新潟市東明1丁目8-14
群馬 ☎ (0273)52-1217 高崎市萩原町沖中205-18	船橋 ☎ (047)334-5111 船橋市本中山6丁目11-7	佐渡 ☎ (0259)23-2898 両津市秋津字境108-1
両毛 ☎ (0276)25-6870 太田市東新町244-1	柏 ☎ (0471)63-8905 柏市北柏1丁目6-6	長岡 ☎ (0258)28-2111 長岡市寺島町308-12
水戸 ☎ (029)225-0119 水戸市柳河町309-2	東京 ☎ (03)5477-9780 東京都世田谷区経堂5丁目26-8	上越 ☎ (0255)44-6871 上越市大字藤野新田字大割353-3
つくば ☎ (0298)55-7860 つくば市梅園2丁目1-13	山梨 ☎ (0552)22-5171 甲府市下飯田2丁目1-27	
埼玉 ☎ (048)728-8960 浦和市赤堀2丁目4-2	神奈川 ☎ (045)847-9720 横浜市港南区日野5丁目3-16	

四国地区		
香川 ☎ (0878)74-6200 香川県綾歌郡国分寺町新名663-1	高知 ☎ (0888)66-3142 南国市岡豊町中島331-1	愛媛 ☎ (089)971-2144 松山市土居田町750-2
徳島 ☎ (0886)98-1125 徳島県板野郡北島町鯛浜字かや108		

中部地区		
石川 ☎ (0762)94-2683 石川県石川郡野々市町稲荷3丁目30	長野 ☎ (0263)58-0073 松本市大字巻賀7600-7	岡崎 ☎ (0564)55-5719 岡崎市岡町南久保28
富山 ☎ (0764)32-8705 富山市寺島1298	静岡 ☎ (054)287-9000 静岡市西島765	岐阜 ☎ (058)323-6010 岐阜県本巣郡北方町高屋太子2丁目30
福井 ☎ (0776)54-5606 福井市開発4丁目112	名古屋 ☎ (052)614-3136 名古屋市中区西又兵衛町3丁目48	高山 ☎ (0577)33-0613 高山市花岡町3丁目82
		三重 ☎ (0592)55-1380 久居市森町字北谷1920-3

九州地区		
福岡 ☎ (092)593-9036 春日市春日公園3丁目48	大分 ☎ (0975)56-3815 大分市萩原4丁目8-35	天草 ☎ (0969)22-3125 本渡市港町18-11
佐賀 ☎ (0952)26-9151 佐賀市本庄町大字本庄896-2	宮崎 ☎ (0985)85-6530 宮崎県宮崎郡清武町下加納336-2	鹿児島 ☎ (099)250-5657 鹿児島市与次郎1丁目7-36
長崎 ☎ (0958)30-1658 長崎市東町1949-1	熊本 ☎ (096)367-6067 熊本市健軍本町12-3	大島 ☎ (0997)53-5101 名瀬市矢之脇町10-15

沖縄地区	
沖縄 ☎ (098)877-1207	浦添市城間4丁目23-11

所在地、電話番号が変更になることがありますので、あらかじめご了承ください。