

Panasonic

ステレオカセットプレーヤー
Stereo Cassette Player
品番 RQ-SX20

取扱説明書
Operating Instructions

このたびは、ステレオカセットプレーヤーをお買い上げいただき、まことにありがとうございました。

■この説明書と保証書をよくお読み
のうえ、正しくお使いください。
そのあと大切に保存し、必要なと
きお読みください。

■保証書は、必ず「お買い上げ日・
販売店名」などの記入を確かめて、
販売店からお受け取りください。

保証書付 上手に使うと上手に節約

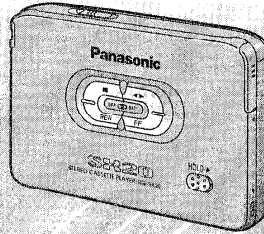

便利メモ (おぼえのため、記入されると便利です。)

お買い上げ日	年 月 日	品番	RQ-SX20
販売店名		☎ () -	
お客様 ご相談窓口		☎ () -	

松下電器産業株式会社 オーディオ事業部
〒571 大阪府門真市松生町1番4号
Matsushita Electric Industrial Co., Ltd. Audio Division
1-4 Matsuo-cho, Kadoma City, Osaka, Japan 571

持込修理

パナソニック音響製品保証書

本書はお買い上げの日から下記期間中故障が発生した
場合には本書裏面記載内容で無料修理を行なうことを
お約束するものです。詳細は裏面をご参照ください。

品番	RQ-SX20
保証期間	お買い上げ日から 本体 1 年
※お買い上げ日	年 月 日
※お客様 の お名前	
※電話	() -
※住所・氏名	
※販売店	
電話	() -

松下電器産業株式会社 オーディオ事業部
〒571 大阪府門真市松生町1番4号 TEL (06) 909-1021

ご販売店さまへ ※印欄は必ず記入してお渡しください。

RQT3860-S F1196E1107(D)

付属品の確認

付属品の買い替えは、お買い上げの販売店へご相談ください。かっこ内の数字は品番です。*マーク以外は、サービスルート扱いとなります。

●リモコン付ステレオインサイドホン (RFEV133P-KS)



●乾電池ケース (RFA0617-H) 単3形乾電池入り

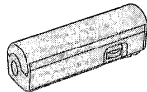

●キャリングケース (RFC0045-K)

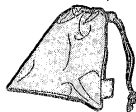

●充電式ニカド電池 (*RP-BP61)

充電式電池ケースから取り出してご使用ください。

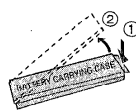

●充電器 (RFEB104J-S)

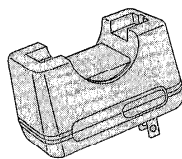

別売り品のご紹介

■より大きく、良い音で聞く

ステレオミニスピーカーを本体の Ω 端子に接続します。

●RP-SP25

●RP-SP70/RP-SP500

アンプ内蔵。(音を増幅します)

本体の音量：5-7程度

<無料修理規定>

- 取扱説明書、本体貼付ラベル等の注意書に従った使用状態で保証期間内に故障した場合には、無料修理をさせていただきます。
(イ) 無料修理をご依頼になる場合には、お買い上げの販売店に商品と本書をご持参ご提示いただきお申しつけください。
(ロ) お買い上げの販売店に無料修理をご依頼にならない場合には、お近くの修理相談窓口にご連絡ください。
- ご転居の場合の修理ご依頼先等は、お買い上げの販売店またはお近くの修理相談窓口にご相談ください。
- ご贈答品等で本保証書に記入の販売店で無料修理をお受けにされない場合には、お近くの修理相談窓口へご連絡ください。
- 保証期間内でも次の場合には原則として有料にさせていただきます。
(イ) 使用上の誤り及び不当な修理や改造による故障及び損傷
(ロ) お買い上げ後の輸送、落下などによる故障及び損傷
(ハ) 火災、地震、水害、落雷、その他天災地変、異常電圧などによる故障及び損傷
(ニ) 車両、船舶等に搭載された場合に生ずる故障及び損傷
(ホ) 一般家庭用以外 (例えば業務用など) に使用された場合の故障及び損傷
(ヘ) 本書のご提示がない場合
(ト) 本書にお買い上げ年月日、お客様名、販売店名の記入のない場合、あるいは字句を書き替えられた場合
- 本書は日本国内においてのみ有効です。
- 本書は再発行いたしませんので大切に保管してください。
- お近くの修理相談窓口は裏面の一覧表をご参照ください。

修理メモ

*この保証書は、本書に明示した期間、条件のもとにおいて無料修理をお約束するものです。従ってこの保証書によって、お客様の法律上の権利を制限するものではありませんので、保証期間経過後の修理についてご不明の場合は、お買い上げの販売店またはお近くの修理相談窓口にお問合わせください。

*保証期間経過後の修理や補修用性能部品の保有期間については取扱説明書の「保証とアフターサービス」をご覧ください。

*This warranty is valid only in Japan.

各部のなまえ

本体

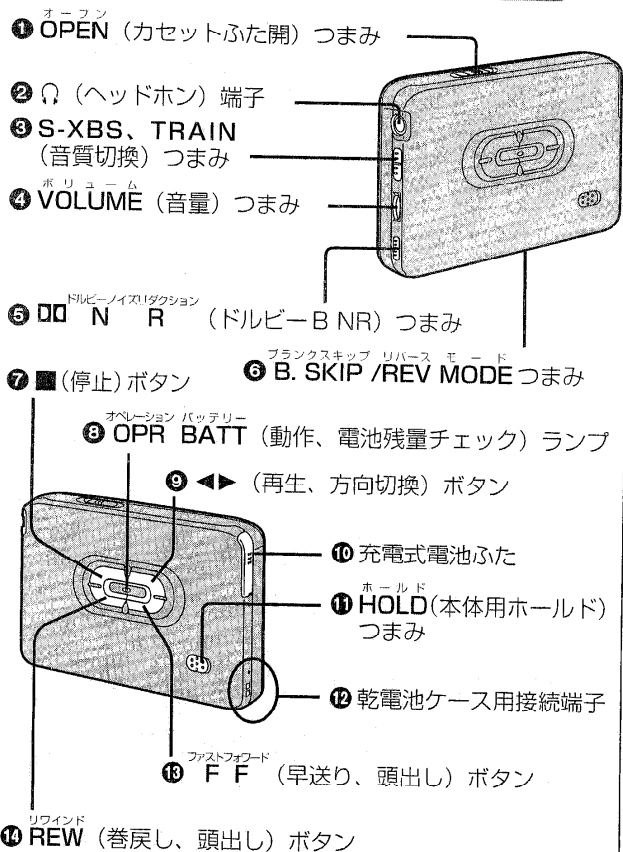

リモコン付インサイドホン

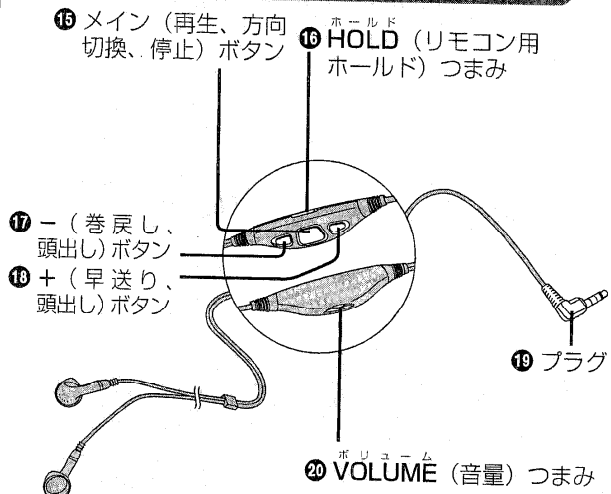

ドルビーノイズリダクションはドルビーラボラトリーズライセンスングコーポレーションからの実施権に基づき製造されています。ドルビー、DOLBY 及びダブルD記号 $\square \square$ はドルビーラボラトリーズライセンスングコーポレーションの商標です。

操作ボタンを押すと

「ピ」と鳴って操作受付をお知らせします。
・リモコンのボタンを押して「ピ、ピピピ…」と鳴るときテープが入っていません。

●テープ再生面のお知らせ機能

再生を始めるとき、受付音に続いて次のような音でお知らせします。
・おもて面：ピ ・うら面：ピピ

電源の準備

充電式電池で使う

充電する 購入直後も充電必要

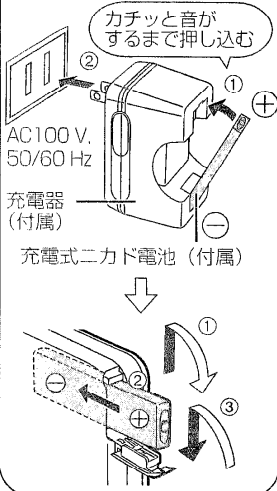

乾電池で使う

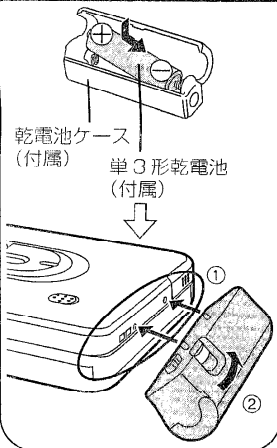

充電時間と電池の寿命

■**充電時間と再生時間**
約2時間の充電(フル充電)で約11時間の再生ができます。使用条件によって、再生時間が短くなることがあります。

■**充電式電池の充電可能回数は約300回**

充電しても持続時間が短くなった場合は、寿命です。

■買い替は

- ・充電式ニカド電池 (RP-BP61)
 - ・ニッケル水素充電式電池 (RP-BP80H)
- 本機に付属の充電器では充電できません。
(専用充電器: RP-BC200H, AC100-120V)

電池が消耗すると

「OPR BATT」が暗くなったり、消えたりします。

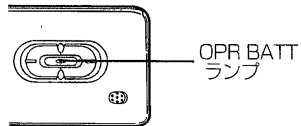

充電するか、乾電池を交換してください。

長時間再生のために

- ・充電式電池と乾電池を同時にご使用ください。
- ・乾電池は、寿命の長いパナソニックアルカリをおすすめします。

誤動作防止機能 (ホールド)

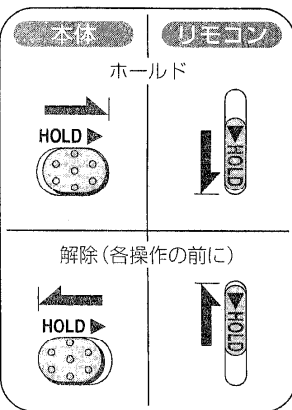

誤ってボタンを押しても、ボタン操作を受け付けないようにする機能です。

次のようなことを防ぎます。

- ・知らない間に電源が入る。(電池が消耗する)
- ・使用中に再生が中断する。

●本体とリモコンは別々にホールドになります。

テープを聞く

■正しく再生できるテープ

ノーマルポジション NORMAL POSITION / TYPE I	○
ハイポジション HIGH POSITION / TYPE II	○
メタルポジション METAL POSITION / TYPE IV	○

テープの種類は自動的に判別します。

1 テープを入れる

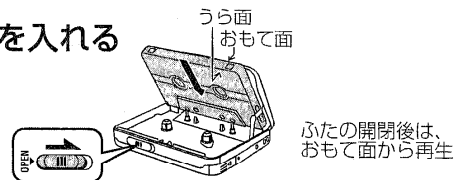

2 インサイドホンをつなぐ

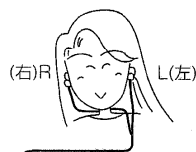

注 プラグはグッと奥まで

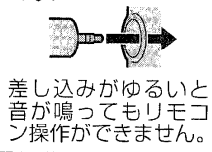

3 ホールドを解除する

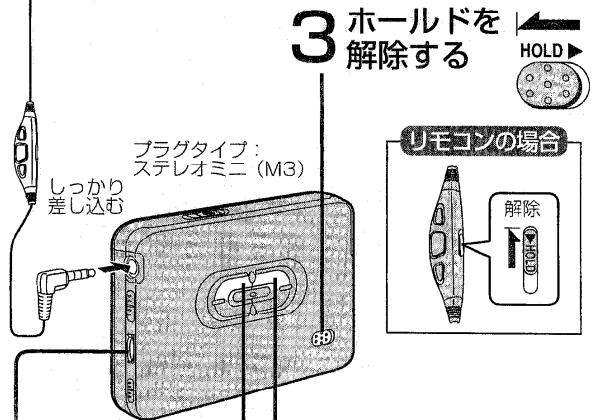

4 「◀▶」を押す (再生が始まる)

5 好みの音量にする

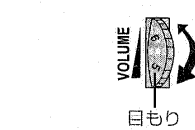

リモコンの場合

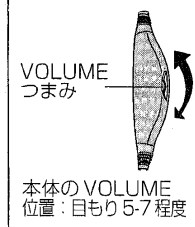

止めるには、「■」を押す

リモコンの場合

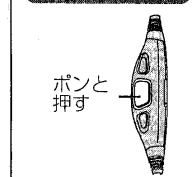

いろいろなテープ操作

ボタン/つまみの位置は、「各部のなまえ」(3ページ)を参照してください。

(㊦などの数字は、ボタン/つまみの番号を示しています)

	本体で	リモコンで
反対面を聞く	再生中にボンと押す ⑨	再生中に1秒以上押す ⑬
早送り・巻戻し	停止中にボンと押す 戻る 進む ⑭ ⑮	停止中にボンと押す 戻る 進む ⑰ ⑱
曲の頭出し(TPS) [前後3曲さるとびサーチ]	再生中にボンボンと押す REW FF	再生中にボンボンと押す

早送り・巻戻し、頭出しから再生への切換
[◀▶] (㊦) またはメインボタン (㊲) を押す

■高速25倍速サーチ

早送り・巻戻しや頭出しに威力を発揮します。
・テープの種類や状態によって、スピードが変わることがあります。

■前後3曲さるとびサーチ

曲間の約3秒の無音部を検出し、聞きたい曲までとび越します。(前後3曲まで)

お知らせ

- 次のような場合に正しく動作しないことがあります。
・ 曲間が短い ・ 曲間に雑音がある
・ 曲中に無音に近い部分がある

本体操作のみ

ドルビーB NR
録音のテープを聞く

⑤ NR OFF || ON

■ドルビーB NRとは

「サー」というテープ特有のノイズを減らす機能です。
ドルビーB NRで録音されたテープを本機で再生するとノイズを約1/3にして聞くことができます。
・ ドルビーNRとだけ記載されている場合はドルビーBタイプです。

リバースモードの切換

テープの余白を早送り
[ブランクスキップ]

両面を繰り返し再生 ⑥ OFF/▶ ON/◀	おもて面→うら面を再生後自動停止 ⑥ OFF/▶ ON/◀
ブランクスキップ「入」	解除

■ブランクスキップ (B.SKIP)

再生中に約13秒以上の無音部があるとピピと鳴って早送りし、反対面の始めから再生します。
・ テープの終端近くから再生を始める場合動かないことがあります。
・ 小さい音が約13秒以上続く(クラシック音楽など)場合早送りされることがあります。OFF/▶位置にしてお使いください。

音質を変えて楽しむ

S-XBS : 迫力ある重低音で聞く ・音がひずむときは音量を下げてください。	TRAIN 【電車ポジション】 : 音もれゾーンの高音域だけを抑える
③	③

6

故障かな!?

まず、下表でご確認ください。

直らないときは、お買い上げの販売店へご相談ください。

こんなときは	ここをチェック
動かない。	・ 購入直後や長期間使用しなかった後に充電しましたか? ・ 電池が消耗していませんか? ・ ホールドになっていませんか?
聞こえない。 リモコン操作ができない。	・ インサイドホンのプラグは奥まで入っていますか? ・ プラグが汚れていませんか?
充電しても通常の持続時間より短い。	・ 長期間使用しなかった後は充電しても、通常の持続時間より短くなることがあります。何回か使うと通常に戻ります。 ・ 電池の寿命ではないですか?(300回の充電が目安です。)
カセットふたが閉まらない。	 つめの状態が図(A)のようになっていたら、「OPEN」を操作して図(B)の状態にする。

使用上のお願い

機器の故障防止のために

- ・ 強い衝撃を与えたり、落下させたりしないでください。
- ・ 風呂場など湿度の多い所、倉庫などほこりの多い所で使わないでください。
- ・ 雨に濡らさないでください。

ステレオインサイドホンについて

- ・ 周囲の人への迷惑にならない適度な音量でお楽しみください。
- ・ 本体にコードを巻き付けるときは、たるみを持たせてゆるく巻いてください。

充電式電池と充電器について

- ・ 充電中は、熱を持ちますが、異常ではありません。
- ・ 電池の持続時間を十分に活かすため、使いきってから充電してください。
- ・ 寿命が短くなるので、12時間以上充電しないでください。
- ・ 放送に雑音が入ることがあるときは、使用中のラジオの近くで充電しないでください。

充電式ニカド電池について

Ni-Cd

使用済みの電池は、貴重な資源を守るために、廃棄しないで左記マークのあるリサイクル協力店へお持ちください。

使用テープについて

- 100分を超えるテープ
テープが薄いため、こざざみな走行、停止、早送り、巻戻しなどを繰り返さないでください。(回転部分に巻き込まれることがあります)
- エンドレステープはオートリバース対応のものを
使用方法を誤ると、テープが回転部分に巻き込まれます。必ずテープについている使用説明書をお読みください。

お手入れ

本体が汚れたら

- ・ 柔らかい布でふいてください。汚れがひどいときは、水かせっけん水を含ませた布でふき、後は空ぶきしてください。
- ・ アルコールやシンナーは使わないでください。
- ・ 化学ぞうきんをご使用のときは、その使用説明書をご覧ください。

よい音でお楽しみいただくために

ヘッドなど、テープが触れる部分(右図の)をときどきふくことをおすすめします。
推奨品: クリーニングキット(RP-919、別売り)

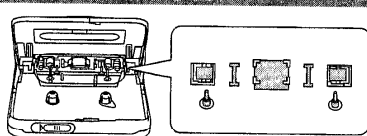

7

安全上のご注意

お使いになる人や他の人への危害、財産への損害を未然に防止するため、必ずお守りいただくことを、次のように説明しています。

■表示内容を無視して誤った使い方をした時に生じる危害や損害の程度を、次の表示で区分し、説明しています。



危険

この表示の欄は、「死亡または重傷などを負う危険が切迫して生じることが想定される」内容です。



警告

この表示の欄は、「死亡または重傷などを負う可能性が想定される」内容です。



注意

この表示の欄は、「傷害を負う可能性または物的損害のみが発生する可能性が想定される」内容です。

■お守りいただく内容の種類を、次の絵表示で区分し、説明しています。(下記は、絵表示の一例です。)



この絵表示は、気をつけていただきたい「注意喚起」内容です。



このような絵表示は、してはいけない「禁止」内容です。



この絵表示は、必ず実行していただく「強制」内容です。

本機について



警告

■分解・改造しない



- 機器が故障したり、金属物が入ると、やけどや火災の原因になります。
- 点検や修理は、販売店へご依頼ください。

分解禁止

■自動車やバイク、自転車などの運転中は、使用しない



- 周囲の音が聞こえにくく、交通事故の原因になります。
- 歩行中(特に、踏切や横断歩道)でも周囲の交通に十分注意してください。



注意

■異常に温度が高くなるところに置かない



- 機器表面や部品が劣化するほか、火災の原因になることがあります。
- 夏の閉め切った自動車内や、直射日光の当たるところ、ストーブの近くでは特にご注意ください。

■音量を上げすぎない



- 耳を刺激するような大きな音量で長時間続けて聞くと、聴力に悪い影響を与えることがあります。

必ずお守りください

充電器について



警告

■充電は、交流 (AC) 100 V を使う



- 指定外の電圧や電源で使用すると、火災や感電の原因になります。
- プラグは、根元まで確実に差し込んでください。

■プラグのほこり等は定期的にとる



- プラグにほこり等がたまると、湿気等で絶縁不良となり、火災の原因になります。充電器を抜き、乾いた布でふいてください。
- 充電後は、充電器を抜いてください。

■濡れた手で充電器の抜き差しはしない



- 感電の原因になります。

充電式電池について



危険

■専用の充電器で充電する



- 電池の液もれや、発熱、破裂の原因になります。
- 充電式電池も必ず指定のものをご使用ください。

■はんだ付け、分解、改造したり、火の中へ投入、加熱はしない



- 電池の液もれや、発熱、破裂の原因になります。



警告

■⊕と⊖をショートさせない



- 電池の液もれや、発熱、破裂の原因になります。
- ネックレスなどの金属物といっしょに携帯、保管する場合は、必ず付属の充電式電池ケースに入れてください。
- チューブをはがすとショートの原因になりますので、絶対にはがさないでください。

乾電池について



注意

■以下のことを守り正しく取り扱う



- ⊕と⊖は正しく入れる
- 充電しない
- 加熱、分解したり、水、火の中へ入れたりしない
- 長時間使用しないときは、取り出しておく
- ネックレスなどの金属物といっしょにしない
- 乾電池入りの乾電池ケースも同様です。
- 取り扱いを誤ると、電池の液もれにより、火災や周囲汚損の原因になります。
- 万一液もれが起こったら、販売店にご相談ください。
- 液が身体についたときは、水でよく洗い流してください。

主な仕様

トラック方式：ステレオ
 周波数範囲(ノーマル/ハイ/マルチポジション)
 : 40-18000Hz (EIAJ)
 出力端子：ヘッドホン 30.0
 (M3 ジャック)
 実用最大出力：4mW + 4mW (EIAJ)
 電源
 充電式電池：DC 1.2V
 (専用充電式電池)
 乾電池：DC 1.5V
 (単3形乾電池×1個)

寸法
 最大外形寸法：110.0(W)×77.2
 (H)×21.3(D)mm
 (EIAJ)
 本体寸法：108.8(W)×75.3
 (H)×20.2(D)mm
 質量：約160g
 (充電式電池含む)
 充電器
 入力：AC100V
 50/60Hz 5VA
 出力：DC1.2V 350mA

電池持続時間

使用電池	持続時間 (EIAJ)
充電式電池*	約11時間
ナショナルネオ《黒》乾電池 (R6PU)	約14時間
パナソニックアルカリ乾電池 (LR6)	約35時間
充電式電池*とナショナルネオ《黒》 乾電池 (R6PU) 併用	約25時間
充電式電池*とパナソニックアルカリ 乾電池 (LR6) 併用	約45時間

* 付属充電式電池フル充電時
 電池持続時間は、使用条件によって短くなる場合があります。
 この仕様は、性能向上のため変更することがあります。

Operating Instructions

Please refer to the location of controls section (See page 3) on the opposite face.

① Cassette holder open knob (OPEN)

② Headphones jack (🔊)

③ Tone control selector

S-XBS

This will boost the low frequency range.

TRAIN

This will lessen the leaking noisy high sound disturbing the people around you in the train.

④ Volume control (VOLUME)

⑤ Dolby noise reduction switch (DNR)

Dolby noise reduction manufactured under license from Dolby Laboratories Licensing Corporation. "Dolby" and the double-D symbol  are trademarks of Dolby Laboratories Licensing Corporation.

⑥ Blank skip (B.SKIP), Reverse mode (REV MODE) selector

ON/↔

Both sides of the cassette are played continuously.

Blank skip function works.

(Blank skip function)

When a silent part of more than 13 seconds is detected during playback, the tape will fast forward to play the opposite side from the beginning.

OFF/↶

For playback of the forward and then the reverse side.

Blank skip function does not work.

⑦ Stop button (■)

⑧ Operation, battery check indicator (OPR BATT)

Lights during operation. If it goes out or dims, it is time to recharge or replace the battery.

⑨ Play, direction button (◀▶)

If it is pressed during playback, the playback direction will be changed.

⑩ Rechargeable battery compartment cover

⑪ Hold switch (HOLD)

This function prevents the unit from being operated even if one of the buttons is pressed in error.

A. While not in use, the playback inadvertently starts and the battery runs down.

B. Playback is interrupted while the unit is in use.

To use this function, set the HOLD switch to the hold position (hold state).

Before using the unit's buttons, be sure to move the switch to release the hold state.

Reference:

Both the main unit and remote controller have a HOLD switch, and each of them works individually.

⑫ Connection terminal for battery case

⑬ Fast forward button (FF)

In the stop mode

Fast forwards the tape.

In the play mode

You can skip forwards as many songs as the number of times (up to 3) the button is pressed (FF TPS).

⑭ Rewind button (REW)

In the stop mode

Rewinds the tape.

In the play mode

You can skip backwards as many songs as the number of times (up to 3) the button is pressed (REW TPS).

⑮ Main button

In the stop mode

Press once to play.

In the play mode

Press once to stop.

Press and hold to change the direction.

⑯ Hold switch (HOLD)

Before using the remote controller's buttons, be sure to move the switch to release the hold state. (See ⑪)

⑰⑱ +, - buttons

In the stop mode

Press to fast forward or rewind.

(+ : forwards) (- : backwards)

In the play mode

Press for FF TPS (+) or REW TPS (-).

⑲ Plug

⑳ Volume control (VOLUME)

保証とアフターサービス

よくお読みください

修理・お取り扱い・お手入れ

などのご相談は…

まず、お買い上げの販売店へ

お申し付けください

転居や贈答品などでお困りの場合は…

- 修理は、サービス会社・販売会社の「修理相談窓口」へ!
- その他のお問い合わせは、「お客様ご相談センター」へ!

保証書(表紙の下をご覧ください)

必ず、お買い上げの販売店からお買い上げ日・販売店名などの記入をお確かめのうえ受け取り、よくお読みのと、保存してください。

保証期間 — お買い上げ日から1年間

修理を依頼されるとき

7ページの「故障かな!?’の表に従ってご確認のあと、直らないときは、お買い上げの販売店にご連絡ください。

●保証期間中は

保証書の規定に従って、お買い上げの販売店が修理させていただきますので、恐れ入りますが、製品に保証書を添えてご持参ください。

●保証期間が過ぎているときは

修理すれば使用できる製品については、ご希望により有料で修理させていただきます。ただし、補修用性能部品の最低保有期間は、製造打ち切り後6年です。この期間は通商産業省の指導によるものです。

注)性能部品とは、その製品の機能を維持するために必要な部品です。

お客様ご相談センター

0120-878-365

フリーダイヤル(料金無料) 365日/受付9時~20時

International Customer Care Center 海外ご相談センター

Consultation about products of specifications (export models, overseas production models and tourist models)

海外仕様商品(輸出商品・海外生産品・ツーリスト製品)についてのご相談は…

TOKYO ☎(03)3256-5444
AKIHABARA
1-8-1 Sotokanda Chiyoda-ku Tokyo

OSAKA ☎(06)645-8787
NIPPOMBASHI
4-10-2 Nippombashi Naniwa-ku Osaka

修理ご相談窓口

北海道地区			近畿地区		
札幌 ☎(011)894-1251 札幌市厚別区厚別南2丁目7-7	帯広 ☎(0155)33-8477 帯広市西19条南1丁目7-11	函館 ☎(0138)53-7107 函館市山の手1丁目1-15	滋賀 ☎(0775)82-5021 守山市勝部町260	大阪 ☎(06)359-6225 大阪市北区本庄西1丁目1-7	和歌山 ☎(0734)75-1311 和歌山市中島499-1
旭川 ☎(0166)31-6151 旭川市2条通2丁目左1号			京都 ☎(075)672-9636 京都市南区上鳥羽石橋町20-1	奈良 ☎(07435)9-2770 大和郡山市椎木町404-2	兵庫 ☎(078)272-6645 神戸市中央区夢ノ緒町3丁目2-6
東北地区			中国地区		
青森 ☎(0177)39-9712 青森市大字八ッ役字矢作1-37	岩手 ☎(0196)39-5120 盛岡市羽場13地割30-3	山形 ☎(0236)41-8100 山形市流通センター3丁目12-2	鳥取 ☎(0857)26-9695 鳥取市安長295-1	出雲 ☎(0853)21-3133 出雲市渡橋町416	広島 ☎(082)295-5011 広島市西区南観音8丁目13-20
秋田 ☎(0188)26-1600 秋田市御所野湯本2丁目1-2	宮城 ☎(022)375-2512 仙台市泉区市名坂字清水端59-2	福島 ☎(0243)34-1301 福島県安達郡本宮町字南ノ内65	米子 ☎(0859)34-2129 米子市米原4丁目2-33	浜田 ☎(0855)22-6629 浜田市下府町327-93	山口 ☎(0839)89-4445 山口市大字佐山1120-1
			松江 ☎(0852)23-1128 松江市西津田2丁目10-19	岡山 ☎(086)292-1162 岡山県建都早島町矢尾807	
首都圏地区			四国地区		
栃木 ☎(028)632-8450 宇都宮市中央1丁目8-13	千葉 ☎(043)251-3537 千葉市稲毛区園生町369-1	新潟 ☎(025)286-0171 新潟市東明1丁目8-14	香川 ☎(0878)74-6200 香川県綾歌郡国分寺町新名663-1	高知 ☎(0888)66-3142 南国市岡豊町中島331-1	愛媛 ☎(089)971-2144 松山市土居田町750-2
群馬 ☎(0273)52-1217 高崎市萩原町沖中205-18	船橋 ☎(0473)34-5111 船橋市本中山6丁目11-7	佐渡 ☎(0259)23-2898 両津市秋津字境108-1	徳島 ☎(0886)98-1125 徳島県板野郡北島町鍛冶字かや108		
両毛 ☎(0276)25-6870 太田市東新町244-1	柏 ☎(0471)63-8905 柏市北柏1丁目6-6	長岡 ☎(0258)28-2111 長岡市寺島町308-12			
水戸 ☎(029)225-0119 水戸市棚河町309-2	東京 ☎(03)5477-9780 東京都世田谷区経堂5丁目26-8	上越 ☎(0255)44-6871 上越市大字藤野新田字大割353-3			
つくば ☎(0298)55-7860 つくば市梅園2丁目1-13	山梨 ☎(0552)22-5171 甲府市下飯田2丁目1-27				
埼玉 ☎(048)728-8960 桶川市赤堀2丁目4-2	神奈川 ☎(045)847-9720 横浜市港南区日野5丁目3-16				
中部地区			九州地区		
石川 ☎(0762)94-2683 石川県石川郡野々町稲荷3丁目80	長野 ☎(0263)58-0073 松本市大字笹賀7600-7	岐阜 ☎(058)323-6010 岐阜県本巣郡北方町高屋太子2丁目30	福岡 ☎(092)593-9036 春日市春日公園3丁目48	大分 ☎(0975)56-3815 大分市萩原4丁目8-35	天草 ☎(0969)22-3125 本渡市港町18-11
富山 ☎(0764)32-8705 富山市寺島1298	静岡 ☎(054)287-9000 静岡市西島765	高山 ☎(0577)33-0613 高山市花園町3丁目82	佐賀 ☎(0952)26-9151 佐賀市本庄町大字本庄896-2	宮崎 ☎(0985)85-6530 宮崎県宮崎郡清武町下加納336-2	鹿児島 ☎(099)250-5657 鹿児島市与次郎1丁目7-36
福井 ☎(0776)54-5606 福井市開金4丁目112	愛知 ☎(052)614-3136 名古屋市南区西又兵衛町3丁目48	三重 ☎(0592)55-1380 久居市森町字北谷1920-3	長崎 ☎(0958)30-1658 長崎市東町1949-1	熊本 ☎(096)367-6067 熊本市健軍本町12-3	大島 ☎(0997)53-5101 名瀬市矢之脇町10-15
			沖縄地区		
			沖縄 ☎(098)877-1207 浦添市城間4丁目23-11		

所在地、電話番号が変更になることがありますので、あらかじめご了承ください。