

ステレオカセット
プレーヤー
Stereo Cassette Player

Panasonic[®]

品番 RQ-SX33

取扱説明書
Operating Instructions

このたびは、ステレオカセットプレーヤーをお買い上げいただき、まことにありがとうございました。

- この説明書と保証書をよくお読みの上、正しくお使いください。そのあと大切に保存し、必要ときお読みください。
- 保証書は、必ず「お買い上げ日・販売店名」などの記入を確かめて、販売店からお受け取りください。

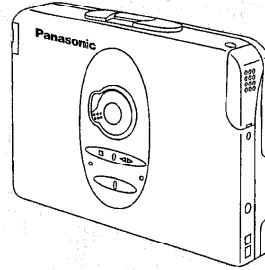

保証書付

上手に使うって上手に節約

便利メモ (おぼえのため、記入されると便利です。)

お買い上げ日	年 月 日	品 番	RQ-SX33
販 売 店 名	☎ () -		
お 近 く の ご 相 談 セ ン タ ー	☎ () -		

松下電器産業株式会社 オーディオ事業部
〒571 大阪府門真市松生町1番4号 ☎(06)909-1021
Matsushita Electric Industrial Co., Ltd. Audio Division
1-4 Matsuo-cho, Kadoma City, Osaka, Japan 571 ☎(06)909-1021

持込修理

パナソニック音響製品保証書

本書はお買い上げの日から下記期間中故障が発生した場合には本書裏面記載内容で無料修理を行なうこととお約束するものです。詳細は裏面をご参照ください。

品 番	RQ-SX33
保証期間	日から 1 年
* お買い上げ日	年 月 日
* お客さまの名前	様
	電話 () -
* 販売店	住所・氏名
	電話 () -

松下電器産業株式会社 オーディオ事業部
〒571 大阪府門真市松生町1番4号 TEL (06) 909-1021

ご販売店さまへ ※印欄は必ず記入してお渡しください。

付属品

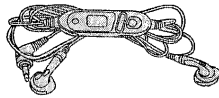

リモコン付
ステレオインサイドホン

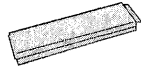

充電式ニカド電池
ご使用前にケースから取り出します。

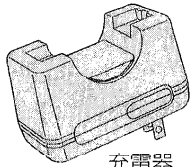
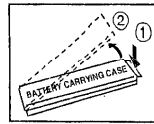

充電器

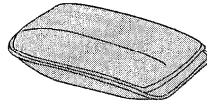

キャリングケース

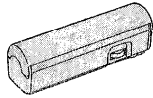

乾電池ケース（乾電池入り）

<無料修理規定>

- 取扱説明書、本体貼付ラベル等の注意書に従った使用状態で保証期間内に故障した場合には、無料修理をさせていただきます。
(イ) 無料修理をご依頼になる場合には、お買い上げの販売店に商品と本書をご持参ご提示いただきお申しつけください。
(ロ) お買い上げの販売店に無料修理をご依頼にならない場合には、お近くの修理相談窓口にご連絡ください。
- ご転居の場合の修理ご依頼先等は、お買い上げの販売店またはお近くの修理相談窓口にご相談ください。
- ご贈答品等で本保証書に記入の販売店で無料修理をお受けにならない場合には、お近くの修理相談窓口へご連絡ください。
- 保証期間内でも次の場合には原則として有料にさせていただきます。
(イ) 使用上の誤り及び不当な修理や改造による故障及び損傷
(ロ) お買い上げ後の輸送、落下などによる故障及び損傷
(ハ) 火災、地震、水害、落雷、その他天災地変、異常電圧などによる故障及び損傷
(ニ) 車両、船舶等に搭載された場合に生ずる故障及び損傷
(ホ) 一般家庭用以外（例えば業務用など）に使用された場合の故障及び損傷
(ヘ) 本書のご提示がない場合
(ト) 本書にお買い上げ年月日、お客様名、販売店名の記入のない場合、あるいは字句を書き替えられた場合
- 本書は日本国内においてのみ有効です。
- 本書は再発行いたしませんので大切に保管してください。
- お近くの修理相談窓口は裏面の一覧表をご参照ください。

修理メモ

※この保証書は、本書に明示した期間、条件のもとにおいて無料修理をお約束するものです。従ってこの保証書によって、お客様の法律上の権利を制限するものではありませんので、保証期間経過後の修理についてご不明の場合は、お買い上げの販売店またはお近くの修理相談窓口にお問合わせください。

※保証期間経過後の修理や補修用性能部品の保有期間については取扱説明書の「保証とアフターサービス」をご覧ください。

※ This warranty is valid only for Japan.

各部のなまえ

本体

① OPEN (カセットふた開) つまみ

ふたをしっかりと固定し、テープの振動を押さえます。【シェルロック】

② (ヘッドホン) 端子

③ DD N R (ドルビー B NR)

つまみ

④ VOLUME (音量) つまみ

⑤ リバースモード、ブランクスキップ つまみ

⑦ HOLD (本体用ホールド) つまみ
【PUSH HOLD】

⑧ (停止) ボタン

⑨ (再生、方向切換) ボタン

⑩ REW (巻戻し) ボタン

⑪ FF (早送り) ボタン

⑫ 乾電池ケース用接続端子

リモコン付ステレオインサイドホン

⑩ MAIN KEY (マルチ操作) ボタン

⑪ +FF, -REW (早送り、巻戻し) ボタン

⑬ ASC EQ (音質切換、1曲リピート) ボタン

⑭ びったりホン

⑯ スライダー

⑰ HOLD (リモコン用ホールド) つまみ

⑱ VOLUME (音量) つまみ

⑲ クリップ

使わないときはコードのからみを防ぐため、移動させてください。

ホールド機能について

誤って操作ボタンが押されても、受け付けないようにする機能です。次のようなことを防ぎたいときにお使いください。

- 1: 使っていないとき電源が入り、電池が消耗する。
- 2: 使用中に演奏が中断してしまう。

■ホールド機能を使うには

HOLD つまみを HOLD 位置にする (ホールド状態)。本体の HOLD つまみは「PUSH」部分を押すだけでホールド状態になります。

【ご参考】

- 本体、リモコンにそれぞれ HOLD つまみがあり、別々にホールド状態になります。
- リモコンがホールド状態のときは、表示パネルに「**HOLD**」と表示されます。

■操作する前には

必ず、操作する側の HOLD つまみを解除してからボタンを押してください。

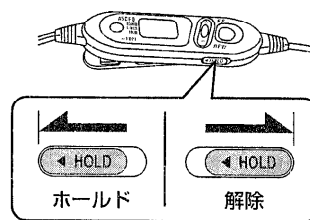
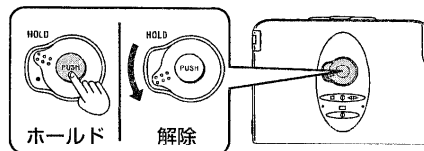

充電式電池について

充電式電池はあなたの手元に届くまでの長旅で、ちょっと疲れています。まず、充電器で元気を回復してあげてください。

お買い上げ時には充電されていません。

長時間使わなかった後も必ず充電してください。



故障と思う前にちょっとチェックを

あれ!? おかしいと思ったら、ちょっとチェックをしてください。

- 電池残量表示が点灯中なら電池は OK。点滅したら電池が減っています。

- インサイドホンプラグは奥まで入っていますか?



あれ!? 動かない?

- 本体の HOLD つまみが HOLD 側になっていませんか?

あれ!? 聞こえない?

あれ!? リモコンがきかない?

- リモコンのスイッチがホールド側になっていませんか?



電源について

充電式電池、または単3形乾電池1個で使えます。

充電式電池で使う

1 充電する

お買い上げ時には充電されていません。

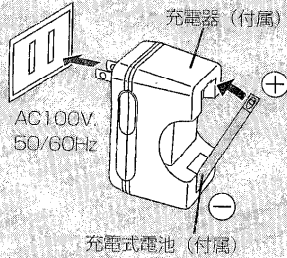

2 充電式電池を入れる

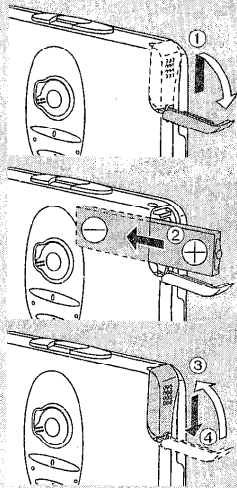

乾電池で使う

1 乾電池を入れる

お買い上げ時には、付属乾電池が入っています。

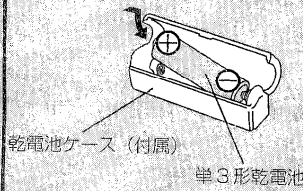

2 ケースを取り付ける

①端子を合わせる。

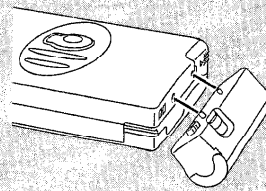

②ねじを締めて固定する。

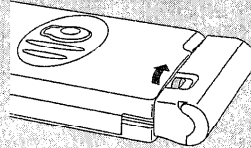

充電式電池と乾電池を併用すると長時間再生できます。乾電池は寿命の長いパナソニックアルカリ(白)をおすすめします。

充電時間について

約2時間の充電(フル充電)で約6時間再生できます。

電池交換時期について

動作中、リモコンの表示パネルに電池残量表示が表示され、電池の消耗を確認できます。表示が点滅し始めたら電池が消耗していますので充電するか、乾電池を交換してください。電池が消耗すると音がひずんだり、正常に動作しないことがあります。

電池残量表示

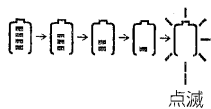
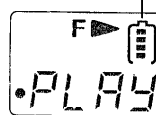

点滅し始めてから電池が切れるまでの時間(めやす)

充電式電池使用時……………約5分

乾電池使用時、または併用時……………約30分

注意

極端に低温の場所で使うと、電池残量が通常よりも低く表示されることがあります。

テープを聞く

●ノーマル (TYPE I)、クローム (TYPE II)、またはメタル (TYPE IV) タイプのテープが使えます。

テープの種類は自動的に判別します。

1 テープを入れる

ふたがスライドして、テープが取り出しやすくなります。
【deru カセ】

●ふたを閉めるとテープのたるみが巻き取られ、おもて面再生に切り換わります。閉じるときは、ふたの上部を押してください。

3 ホールドを解除する

2 インサイドホンを つなぐ

しっかり差し込む。

びったりホン
耳に合わせてサイズを調整できます。耳が痛くなるときは (小)、ぐらくらするときは (大) のほうにフィットリングを動かします。

4 ◀▶ ボタンを押す

ふたを開閉するまで、前に聞いていた面から再生します。

●“PLAY” がスクロールして、テープの走行方向を示します。

5 好みの音量にする

テープを止めるには 押す。

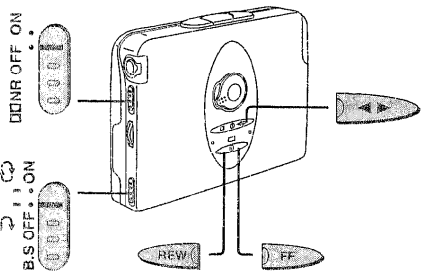

ドルビー B NR 録音されたテープを聞くととき

DNR OFF ON
ドルビー NR とだけ記載された市販の録音済テープは全て B タイプです。

ドルビーノイズリダクションはドルビーラボラトリーズライセンスングコーポレーションからの実施権に基づき製造されています。ドルビー、DOLBY 及びダブル D 記号 はドルビーラボラトリーズライセンスングコーポレーションの登録商標です。

リバースモード・ブランクスキップ を選ぶ

B.S OFF ON
両面を繰り返し再生。ブランクスキップが働く。

B.S OFF ON
おもて面→うら面を 1 回再生して自動停止。(停止前にピーと鳴ります。) ブランクスキップ解除。

ブランクスキップ (B.S)
再生中に約 13 秒以上の無音部があると、ピーと鳴って早送りし、反対面の始めから再生します。

注意

- 最終曲の終り近くから再生を始めたときにこの機能が働かないことがあります。
- 小さい音が約 13 秒以上続く早送りされることがあります。クラシック音楽などを聞くとときは OFF 位置にし、ブランクスキップを解除してください。

反対面を聞くには

再生中に押す

早送り・巻戻しするには

停止中に押す

早送り。

巻戻し。

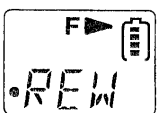
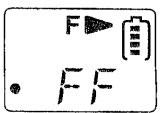

POWER ACCESS
【パワーアクセス】
省電力高速モーターを採用し、早送りや巻戻しのスピードをアップしています。頭出しやイントロスキャンに威力を発揮します。

音質を変える

曲の頭出しをする

【前後9曲高速頭出し】

ボタンを押した回数だけ曲を飛び越して、再生を始めます。(前後9曲まで)

再生中に押す

- 間隔をあけずにポンポンと押してください。

FF 前進して飛び越す。

REW 後退して飛び越す。
(1回押すと今の曲の頭に戻ります。)

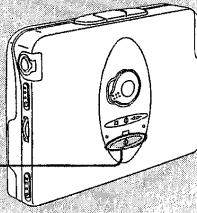

イントロで聞きたい曲を探す

リモコン操作のみ

【イントロスキャン】

全曲のイントロ(曲の始めの部分)を約10秒ずつ聞くことができます。

今の曲を繰り返して聞く

リモコン操作のみ

【1曲リピート】

再生中に1秒以上押す

ピーと鳴って、表示パネルに“Rpt”とでます。

解除するには

もう一度、[ASC EQ]を1秒以上押す。(ピ) 停止や頭出しをしたときも解除されます。

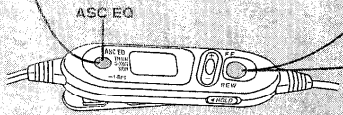

1 停止中に2回、または3回押す

- 1秒以内にできるだけ等間隔で押してください。
(2回:早送り) (3回:巻戻し)
曲の頭を検出すると動作を中断してイントロを約10秒間再生した後、再び早送り・巻戻しを再開します。
- “FF”(または“REW”)と“Auto”を交互に表示。

2 聞きたい曲が見つかったら、1回押す

通常の再生に戻ります。

ASC EQ : アメニティサウンド
コントロールイコライザー

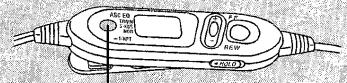

再生中に押す

押すたびに
NOR (解除) → S-XBS
↑
TRAIN ←

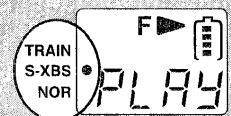

音質表示

■音質について

S-XBS

迫力ある重低音で聞くととき。

- 音がひずむときは音量を少し絞ってください。

TRAIN【電車ポジション】

電車内で自然な音質で楽しめると同時に、長時間使用したときの聞き疲れをやわらげます。また、周囲に迷惑な音漏れを少なくします。

■頭出し動作中の確認音と表示について

頭出しが始まるとピーという確認音が鳴り、曲間を検出するごとにピと鳴ります。また、リモコンの表示パネルでも飛び越す曲数が分かります。

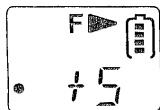

■ご注意

頭出しやイントロスキャン、1曲リピートは曲間の無音部を利用しているため、次のようなときは正しく働かないことがあります。

- 曲間の無音部が約4秒以下のときや、雑音が入っているとき
- 次の曲間までが10秒以下の位置で動作を始めたとき
- 曲中に長い無音部や無音に近い部分があるとき
- 小さい音や、低い音が続くとき
- 徐々に音量が上がったり下がったりするとき

頭出しやイントロスキャンはテープ終端で自動的に反転して動作を続けませんが、終端を3回検出すると自動停止します。

リモコンで操作する

ボタンの押し方や、押す回数によっていろいろな操作ができます。インサイドホンをつなぎ、リモコンのホールドを解除してから操作をしてください。

- リモコンのボタンを押すとピという音がします。さらに右図中のような確認音が鳴り、動作を確認できます。
- リモコンで音量調整するときは、本体のVOLつまみを5-7の位置にしておきます。

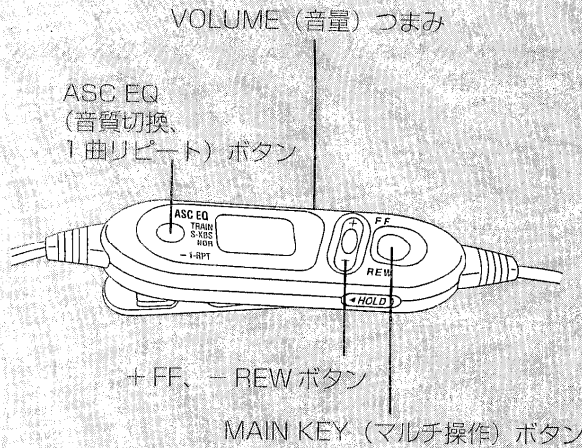

ボタンの押し方

- 1回押す
- 2回押す
- 3回押す
- 1秒以上押す

2回、3回と押すときは、1秒以内にできるだけ等間隔で押してください。

イントロスキャン、頭出し、1曲リピート、音質を変えるなどについては裏面の説明も併せてご覧ください。

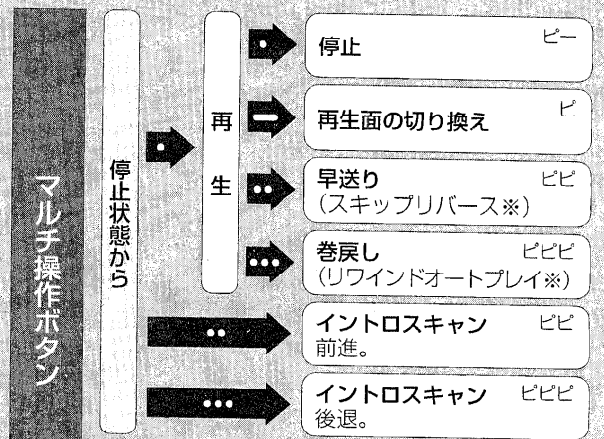

早送り、巻戻し中に1回押すと再生に切り換わります。
 ※スキップリバース… 反対面の始めから自動再生
 リwindオートプレイ… 同じ面の始めから自動再生

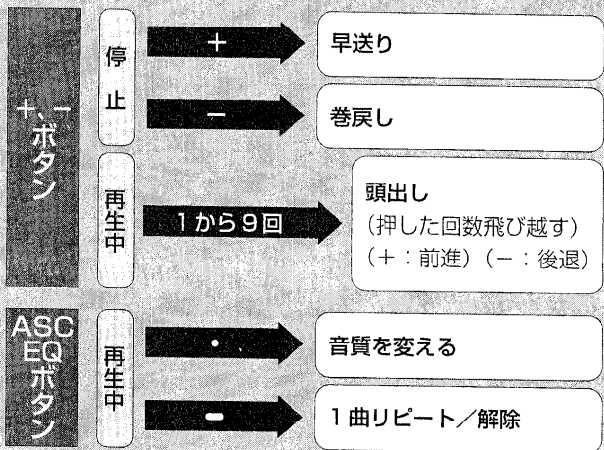

【参考】

テープが入っていないときにマルチ操作ボタンを押すとピロ、ピロと鳴って知らせます。

<サービス伝言カード>

修理をご依頼になるときに、必要事項をご記入のうえ、お買い上げの販売店にお持ちください。

お名前			
ご住所			
ご連絡先	☎	()	
商品名	ステレオカセットプレーヤー		
品番	RQ-SX33		
ご購入日		ご依頼日	
…故障または異常の内容… (この様な場所で、…していた時、こんな故障になった)			
※私の希望修理代金は _____ 円です			

【光るリモコン】

リモコンのボタンを押すと、約5秒間表示パネルが明るくなります。暗い所で使うときに便利です。また表示文字盤に*蓄光剤を採用していますので、表示パネル周囲の文字も暗い所で明るく光ります。

*太陽光で約5分、蛍光灯の光で約1時間で光を集め、暗い所で発光するものです。(発光時間約1時間)

使用上のご注意

本体

- 加工・改造はしない
故障の原因になります。
- 落としたり、強い衝撃をあてない

破損することがあります。
●避けてほしい使用場所は
次のような場所で使用すると故障の原因になります。

1. 風呂場など湿気の多い所
2. 倉庫などほこりの多い所
3. 暖房器の近くなど温度の高い所

●夏の閉め切った車内に放置しない

100℃に達することもありますので、キャビネットが変形、変色することがあります。

ステレオインサイドホン

- 耳をあまり刺激しないよう、また周囲の人へ迷惑にならない程度の適度な音量でお楽しみください。
- 交通安全のため、自転車やバイク、自動車などの運転中は絶対に使用しないでください。歩行中でも音量を上げ過ぎると、外の音が聞こえにくくなり危険ですので、踏切や横断歩道などでは周囲の交通に充分注意してください。
- 本体に巻き付けるときは、コードにたるみを持たせてゆるく巻いてください。
- 付属以外のリモコン付インサイドホンは、誤動作の原因となりますので使用しないでください。

充電式電池・充電器

- 付属の充電器をお使いください。
- 充電中は、充電式電池と充電器が熱を持ちますが、異常ではありません。
- 寿命が短くなりますので、12時間以上充電しないでください。

- 充電後は充電器をコンセントから抜いてください。
- 初めて充電するときや、長時間使用しなかった後では、充電しても通常の使用時間より短いことがあります。何回か繰り返して充・放電すると通常の使用時間に戻ります。
- 充電式電池は約300回充電できます。
- 充電しても電池持続時間が極端に短い場合（約30分以下）や、電池残量表示が急に低下するときは、充電式電池の寿命です。新しい充電式電池をお求めください。
- 消耗した充電式電池が本体に入ったままになっていると、新しい乾電池を取り付けても正常に動作しないことがあります。そのときは、充電式電池を取り外してください。

乾電池・充電式電池

電池の破損・液漏れなどの防止のために、次のことをお守りください。

- ⊕ プラスと⊖ マイナスは正しく入れる。
 - 乾電池は充電しない。
 - 長期間使用しないときは、電池を取り出しておく。
 - 火の中への投入や、ショート、分解、加熱はしない。
- 充電式電池のビニールは、はがさないでください。ショートし、危険です。

使用済みの充電式ニカド電池は、貴重な資源を守るために、廃棄しないでリサイクル協力店へお持ちください。



電池の持ち運び

ポケットやかばんに入れるときは、ネックレスなどの金属物といっしょにしないでください。ショートし、発熱、発火する危険があります。乾電池を入れた乾電池ケースも同じです。充電式電池は、必ず付属のケースに入れて持ち運んでください。

90分を超えるテープ

長時間の使用には便利ですが、こきざみな走行、停止、早送り、巻戻しなどを繰り返すと、テープが回転部分に巻き込まれることがありますのでご注意ください。

エンドレステープについて

使用方法を誤ると、テープが回転部分に巻き込まれます。必ずテープについている使用説明書をお読みください。
なお、本機はオートリバース対応のため、オートリバース対応のテープをご使用になることをおすすめします。

カセットふた

つめが下の図Aのようになっているとふたが閉まりません。無理に閉じようとするとうたが変形することがあります。このときは、カセットふた開つまみをまわして図Bのようにしてからふたを閉じます。

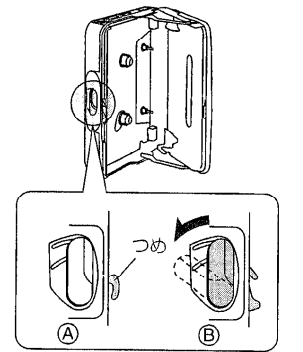

お手入れ

本体

- 柔らかい布でふいてください。汚れがひどいときは、水か石けん水を含ませた布でふき、後は空ぶきしてください。
- アルコールやシンナーは使わないでください。
- 化学ぞうきんをご使用のときは、その説明書をご覧ください。

インサイドホンのプラグ

音が途切れたり、プラグを回転させて「ジャリッ!」と音がしたときはプラグをきれいにふいてください。

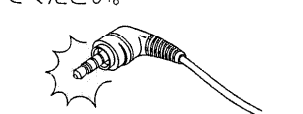

ヘッド部

よい音でお楽しみいただくために、ときどきヘッドなどをヘッドクリーニングキット(RP-919、別売り)できれいにしてください。

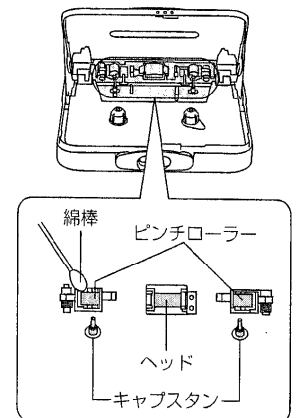

Operating Instructions

Please refer to the location of controls section (*各部のなまえ*) on the opposite face.

④ Cassette holder open knob (OPEN)

⑤ Headphones jack (Ω)

⑥ Dolby noise reduction switch (DNR)

Dolby noise reduction manufactured under license from Dolby Laboratories Licensing Corporation. "Dolby" and the double-D symbol  are trademarks of Dolby Laboratories Licensing Corporation.

④ Volume control (VOLUME)

⑤ Reverse mode, blank skip selector

Both sides of the cassette are played continuously.

Blank skip function works.

(Blank skip function)
When a silent part of more than 13 seconds is detected during playback, the tape will fast forward to play the opposite side from the beginning.

OFF/ 
For playback of forward and then the reverse side.

Blank skip function does not work.

⑥ Rechargeable battery compartment cover

⑦ Hold switch (HOLD)

When in the hold state, the unit will not operate even if one of its function button is pressed (hold state). This is to prevent the unit being operated accidentally and ensuing wear on the battery.

To use the hold function, press PUSH to set the switch to the HOLD position.

Before using the unit's buttons, move the switch to release the hold state.

⑧ Stop button (■)

⑨ Play, direction button (◀▶)

If it is pressed during playback, the playback direction will be changed.

⑩ Rewind button (REW)

Rewinds the tape.

In the play mode
You can skip backwards as many songs as the number of times (up to 9) the button is pressed (REW TPS).

⑪ Fast forward button (FF)

Fast forwards the tape.

In the play mode

You can skip forwards as many songs as the number of times (up to 9) the button is pressed (FF TPS).

⑫ Connection terminal for battery case

⑬ Multi operation button (MAIN KEY)

In the stop mode

Press once to play.

Press twice for intro-scan function (forwards).

Press three times for intro-scan function (backwards).

(Intro-scan function)

Allows you to listen to the beginning portion (intro) of the songs for about 10 seconds each, in order. To resume normal playback, press the button once again.

定格

- トラック方式 : ステレオ
周波数範囲
（ノーマル/ノーマル/メタリック） : 15-20000Hz (EIAJ)
出力端子 : ヘッドホン 16 Ω (M3 ジャック)
実用最大出力 : 5mW+5mW (EIAJ)
電源
充電式電池 : DC 1.2V (専用充電式電池)
乾電池 : DC 1.5V (単3形乾電池×1個)
寸法
最大外形寸法 : 109.4 (W) × 78.3 (H) × 24.3 (D) mm (EIAJ)
本体寸法 : 108.0 (W) × 75.6 (H) × 23.5 (D) mm
重量 : 約 188g (充電式電池含む)
充電器
入力 : AC100V 50/60Hz 5VA
出力 : DC1.2V 350mA

電池持続時間

使用電池	持続時間 (EIAJ)
付属充電式電池*	約 6 時間
ナショナルネオ《黒》乾電池 (R6PU)	約 6 時間
充電式電池*とナショナルネオ《黒》乾電池 (R6PU) 併用	約 13 時間
パナソニックアルカリ乾電池 (LR6)	約 16 時間
充電式電池*とパナソニックアルカリ乾電池 (LR6) 併用	約 23 時間

*付属充電式電池フル充電時

電池持続時間は、使用条件により短くなることがあります。
この定格は、性能向上のため変更することがあります。

別売り品について

■スピーカーで聞くととき

- ・本体の Ω 端子に接続します。
- ステレオミニスピーカー
RP-SP25
ステレオミニスピーカー（アンプ内蔵）
RP-SP50
RP-SP70
RP-SP100

■ステレオ機器で録音するとき

- ・本体の Ω 端子に接続します。
- フーンツウピンコード S
RP-CA59A

■その他

- 専用充電式ニカド電池
RP-BP61
- ヘッドクリーニングキット
RP-919

In the play mode

Press once to stop.
Press and hold to change the direction.
Press twice to fast forward and play from beginning of the opposite side.
Press three times to rewind and play from beginning of the same side.

⑭ +, - button (+ FF, - REW)

In the stop mode

Press to fast forward (+) or rewind (-).

In the play mode

Press for FF TPS (+) or REW TPS (-)

⑮ ASC EQ button (ASC EQ)

Press during playback. Each time the button is pressed, the tone will change as follows in turn.

NOR

ASC EQ effect is cancelled.

S-XBS

This will boost the low frequency range.

TRAIN

This will make the more amenity sound possible in the noise in the train. Also, it will lessen the leaking noisy high sound disturbing people around you.

Press and hold during play to use or cancel the one-repeat function.

⑯ Ear piece

You can change the size of the ear piece at your convenience.

⑰ Hold switch (HOLD)

When in the hold state, the unit will not operate even if one of the remote control button is pressed (hold state). Before using the remote control buttons, move the switch to release the hold state.

⑱ Volume control (VOLUME)

⑲ Clip

⑳ Slider

When not in use, slide up the slider to prevent entanglement of the cord.

保証とアフターサービス

よくお読みください。

修理・お取り扱い・お手入れ

などのご相談は…

まず、お買い上げの販売店へ
お申し付けください

転居や贈答品などで困りの場合は…

- 修理は、サービス会社・販売会社の「修理相談窓口」へ!
- その他のお問い合わせは、「お客様ご相談センター」へ!

保証書 (表紙の下をご覧ください)

必ず、お買い上げの販売店からお買い上げ日・販売店名などの記入をお確かめのうえ受け取り、よくお読みのと、保存してください。

保証期間 - お買い上げ日から1年間

修理を依頼されるとき

もう一度取扱説明書をよくお読みいただき、ご確認のうえ、直らないときは、お買い上げの販売店にご連絡ください。左の「サービス伝言カード」をご利用になると便利です。

●保証期間中は

保証書の規定に従って、お買い上げの販売店が修理させていただきますので、恐れ入りますが、製品に保証書を添えてご持参ください。

●保証期間が過ぎているときは

修理すれば使用できる製品については、ご希望により有料で修理させていただきます。ただし、補修用性能部品の最低保有期間は、製造打ち切り後6年です。この期間は通商産業省の指導によるものです。

注) 性能部品とは、その製品の機能を維持するために必要な部品です。

北海道地区

お客様ご相談センター 北海道 ☎ 011(221)8090 札幌市中央区北三条西1丁目	修理相談窓口 札幌 ☎ 011(894)1251 札幌市厚別区厚別南2丁目17-7 旭川 ☎ 0166(31)6151 旭川市2条通21丁目左1号	帯広 ☎ 0155(33)8477 帯広市西9条南1丁目7-1 函館 ☎ 0138(53)7107 函館市山の手1丁目1-15
--	--	--

東北地区

お客様ご相談センター 東北 ☎ 022(263)4208 仙台市青葉区国分町3丁目11	修理相談窓口 青森 ☎ 0177(39)9712 青森市大字ハッ役字矢作1の37 八戸 ☎ 0178(45)8665 八戸市城下4丁目22の25 弘前 ☎ 0172(34)6006 弘前市代官町86 秋田 ☎ 0188(26)1600 秋田市御所野湯本2丁目1の2 大館 ☎ 0186(42)0815 大館市片山町2丁目306	横手 ☎ 0182(32)1752 横手市横手町字一の口3 盛岡 ☎ 0196(47)1741 盛岡市上堂1丁目18の22 水沢 ☎ 0197(24)7999 水沢市甲田町5の10 仙台 ☎ 022(375)2512 仙台市泉区市名坂字清水端5の2 吉川 ☎ 0229(23)8121 古川市北町5丁目1の1 石巻 ☎ 0225(96)3209 石巻市元倉1丁目16の2 仙南 ☎ 0224(52)1842 宮城県柴田郡大河原町字錦町16の15 山形 ☎ 0236(41)8100 山形市流通センター3丁目1202	帯広 ☎ 0155(33)8477 帯広市西9条南1丁目7-1 函館 ☎ 0138(53)7107 函館市山の手1丁目1-15 酒田 ☎ 0234(26)5802 酒田市東岡羽町7の15 鶴岡 ☎ 0235(22)3285 鶴岡市宝田1丁目1の12 新庄 ☎ 0233(22)7166 新庄市小田島町5の40 米沢 ☎ 0238(22)7141 米沢市金池3丁目3の13 郡山 ☎ 0249(45)4463 郡山市安積町荒井字大久保39の1 福島 ☎ 0245(34)9121 福島市御山字一本木77の1 いわき ☎ 0246(34)5810 いわき市平中神宮字下知内59の4 会津 ☎ 0242(22)6221 会津若松市町北町大字地字深町10
--	--	--	--

International Customer Care Center (海外ご相談センター)

Consultation about products of specifications (export models, overseas production models and tourist models)

海外仕様商品 (輸出製品・海外生産品・ツーリスト製品) についてのご相談は…

TOKYO ☎ 03-3256-5444 AKIHABARA 1-8-1 Sotokanda 秋葉原 Chiyoda-ku Tokyo	OSAKA ☎ 06-645-8787 NIPPOMBASHI 4-10-2 Nippombashi 日本橋 Niwaki-ku Osaka
---	--

所在地、電話番号が変更になることがありますので、あらかじめご了承ください。

首都圏地区

お客様ご相談センター 首都圏 ☎ 03(3435)9521 東京都港区芝公園1丁目1の2	埼玉 ☎ 048(728)8960 桶川市赤城2丁目4の2 千葉 ☎ 043(251)3537 千葉市稲毛区国生町369の1 木更津 ☎ 0438(25)1125 木更津市貝淵4丁目17の8 銚子 ☎ 0479(33)2723 銚子市野尻町1854 船橋 ☎ 0474(23)7566 船橋市市場4丁目12の17 柏 ☎ 0471(63)8905 柏市北柏1丁目7の6 東京 ☎ 03(5477)9780 東京都世田谷区経堂5丁目26の8	甲府 ☎ 0552(22)5171 甲府市下飯田2丁目1の27 横浜 ☎ 045(743)7090 横浜市保土ヶ谷区狩場町169 新潟 ☎ 025(286)0171 新潟市東明1丁目8の14 佐渡 ☎ 0259(23)2898 高津市秋津字境108の1 長岡 ☎ 0258(28)2111 長岡市寺島町308の12 上越 ☎ 0255(44)6871 上越市大字野野新田字大割353の3
---	--	--

中部地区

お客様ご相談センター 中部 ☎ 052(951)3167 名古屋市中区東1丁目23の30	福井 ☎ 0776(54)5606 福井市開発4丁目12 松本 ☎ 0263(58)0073 松本市大字笹賀7600の7 静岡 ☎ 054(287)9000 静岡市西島765 名古屋 ☎ 052(614)3136 名古屋市中区西又兵衛町3の48 富山 ☎ 0764(32)8705 富山市寺島1298	岐阜 ☎ 058(323)6010 岐阜県本巣郡北方町高屋太字2丁目30 高山 ☎ 057(33)0613 高山市花岡町3丁目82 三重 ☎ 0592(55)1380 久居市森町北谷1920の3
---	---	--

関西地区

お客様ご相談センター 関西 ☎ 06(949)2050 大阪市中央区城見2丁目1の61	京都 ☎ 075(672)9636 京都市南区上鳥羽石橋町20の1 大阪 ☎ 06(359)6225 大阪市北区本庄西1丁目1の7 奈良 ☎ 07435(9)2770 大和郡山市椎木町404の2	和歌山 ☎ 0734(75)1311 和歌山市中島99の1 神戸 ☎ 078(612)5035 神戸市長田区上池田5丁目5の23
--	--	---

中国地区

お客様ご相談センター 中国 ☎ 082(242)9511 広島市中区国泰寺町2丁目3の23	出雲 ☎ 0853(21)3133 出雲市渡橋町416 浜田 ☎ 0855(22)6629 浜田市下府町327の93 岡山 ☎ 086(292)1162 岡山市東区早島町矢尾807 津山 ☎ 0868(23)1264 津山市北園町22の8 広島 ☎ 082(230)8777 広島市西区楠木町4丁目9の26	福山 ☎ 0849(53)8115 福山市卯2の14 尾道 ☎ 0848(20)2401 尾道市東尾道11の22 徳山 ☎ 0834(22)1627 徳山市浦山開作8211の5 山口 ☎ 0839(89)4441 山口市大字佐山1120の1 下関 ☎ 0832(56)4597 下関市秋穂北町5の7
--	--	--

四国地区

お客様ご相談センター 四国 ☎ 0878(51)3338 高松市古新町8の1	徳島 ☎ 0886(98)1125 徳島県板野郡北島町鯉浜字かや108 高知 ☎ 0888(66)3142 南国市尚豊町中島331の1 香川 ☎ 0878(74)6200 香川県綾歌郡国分寺町新名663の1	松山 ☎ 0899(71)2106 松山市土居町750の2 宇和島 ☎ 0895(25)6280 宇和島市中沢町1丁目5の43 東予 ☎ 0897(33)6157 新居浜市庄内4丁目4の21
---	--	--

九州地区

お客様ご相談センター 九州 ☎ 092(414)3039 福岡市博多区博多駅南1丁目2の13	大分 ☎ 0975(56)3815 大分市秋原4丁目8の35 中津 ☎ 0979(24)6150 中津市大字万田612の1 日田 ☎ 0973(24)6464 日田市玉川町3丁目554の2 福岡 ☎ 092(593)9036 春日市春日公園3丁目48 佐賀 ☎ 0952(26)9151 佐賀市本庄町大字本庄836の2 長崎 ☎ 0958(57)4050 長崎市赤迫町597 佐世保 ☎ 0956(31)8719 佐世保市日宇町2787の6	八代 ☎ 0965(34)5611 八代市中西町46 天草 ☎ 0969(22)3125 本渡市港町18の11 鹿児島 ☎ 0992(50)5657 鹿児島市与次郎1丁目7の36 薩摩 ☎ 0996(25)2239 川内市永利町703の2 鹿屋 ☎ 0994(44)7031 鹿屋市新川町6170の1 大島 ☎ 0997(53)5101 名瀬市矢之崎町10の15
---	---	--

沖縄地区

修理相談窓口 沖縄 ☎ 098(877)1207 浦添市城間4丁目23の11	北部 ☎ 0980(52)3458 名護市字宇茂佐914の3	中部 ☎ 098(933)4010 沖縄市山内2丁目26の6
---	-----------------------------------	-----------------------------------