

お客様専用

94.B.22

田端

ステレオカセット プレーヤー Stereo Cassette Player

Panasonic®

品番 RQ-SX7

取扱説明書
Operating Instructions

このたびは、ステレオカセットプレーヤーをお買い上げいただき、まことにありがとうございました。

- この説明書と保証書をよくお読みの上、正しくお使いください。そのあと大切に保存し、必要なときお読みください。
- 保証書は、必ず「お買い上げ日・販売店名」などの記入を確かめて、販売店からお受け取りください。

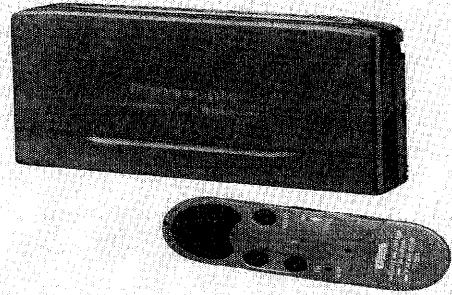

保証書付

上手に使って上手に節約

便利メモ (おぼえのため、記入されると便利です。)

お買い上げ日	年	月	日	品番	RQ-SX7
販売店名				☎ ()	-
お近くの ご相談センター				☎ ()	-

松下電器産業株式会社 オーディオ事業部
〒571 大阪府門真市松生町1番4号 ☎(06)909-1021
Matsushita Electric Industrial Co., Ltd. Audio Division
1-4 Matsuo-cho, Kadoma City, Osaka, Japan 571 ☎(06)909-1021

Printed in Japan

RQT2682-S
F0894NO

持込修理

パナソニック音響製品保証書

本書はお買い上げの日から下記期間中故障が発生した場合には本書裏面記載内容で無料修理を行なうことをお約束するものです。詳細は裏面をご参照ください。

品番	RQ-SX7		
保証	日から 1 年		
*お買い上げ日	年	月	日
*お客様住所	〒 〇〇〇 〇〇〇 〇〇〇		
*お客様お名前	〇〇〇 〇〇〇		
*お客様電話	☎ () - 〇〇〇 〇〇〇		
*販売店住所・日	〒 〇〇〇 〇〇〇 〇〇〇		
販売店	電話 () - 〇〇〇 〇〇〇		

松下電器産業株式会社 オーディオ事業部
〒571 大阪府門真市松生町1番4号 TEL (06) 909-1021

販売店さまへ ※印欄は必ず記入してお渡しく下さい。

付属品

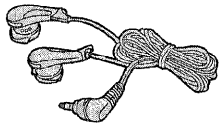

ステレオインサイドホン

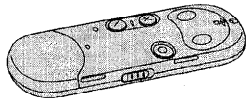

リモコン (リチウム電池入り)

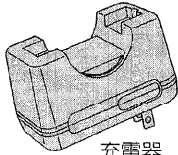

充電器

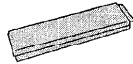

ニッケル水素充電式電池
ご使用前にケースから取り出します。

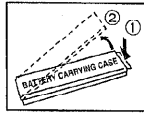

キャリングケース

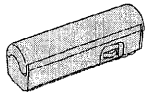

乾電池ケース (乾電池入り)

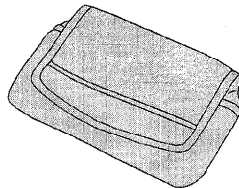

電源について

充電式電池、または単3形乾電池1個で使えます。

充電式電池で使う

1 充電する

お買い上げ時には充電されていません。

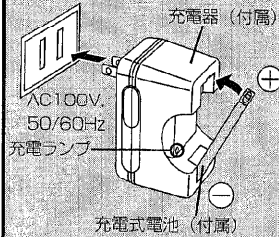

2 充電式電池を入れる

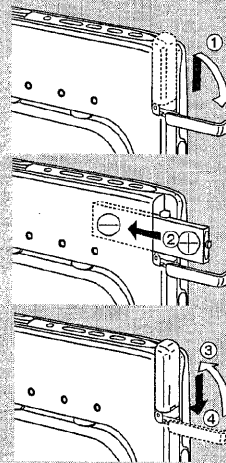

乾電池で使う

1 乾電池を入れる

お買い上げ時には、付属乾電池が入っています。

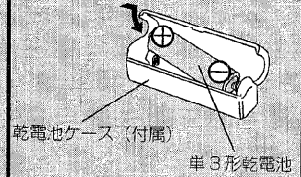

2 ケースを取り付ける

①端子を合わせる。

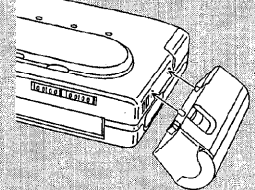

②ねじを締めて固定する。

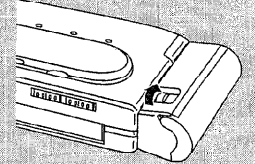

充電式電池と乾電池を併用すると長時間再生できます。乾電池は寿命の長いパナソニックアルカリ《白》をおすすめします。

<無料修理規定>

- 取扱説明書、本体貼付ラベル等の注意書に従った使用状態で保証期間内に故障した場合には、無料修理をさせていただきます。(イ) 無料修理をご依頼になる場合には、お買い上げの販売店に商品と本書をご持参ご提示いただきお申しつけください。(ロ) お買い上げの販売店に無料修理をご依頼にならない場合には、お近くの修理相談窓口にご連絡ください。
- ご転居の場合の修理ご依頼先等は、お買い上げの販売店またはお近くの修理相談窓口にご相談ください。
- ご贈答品等で本保証書に記入の販売店で無料修理をお受けにならない場合には、お近くの修理相談窓口へご連絡ください。
- 保証期間内でも次の場合には原則として有料にさせていただきます。(イ) 使用上の誤り及び不当な修理や改造による故障及び損傷(ロ) お買い上げ後の輸送、落下などによる故障及び損傷(ハ) 火災、地震、水害、落雷、その他天災地変、異常電圧などによる故障及び損傷(ニ) 車両、船舶等に搭載された場合に生ずる故障及び損傷(ホ) 一般家庭用以外 (例えば業務用など) に使用された場合の故障及び損傷(ヘ) 本書のご提示がない場合(ト) 本書にお買い上げ年月日、お客様名、販売店名の記入のない場合、あるいは字句を書き替えられた場合
- 本書は日本国内においてのみ有効です。
- 本書は再発行いたしませんので大切に保管してください。
- お近くの修理相談窓口は裏面の一覧表をご参照ください。

修理メモ

※この保証書は、本書に明示した期間、条件のもとにおいて無料修理をお約束するものです。従ってこの保証書によって、お客様の法律上の権利を制限するものではありませんので、保証期間経過後の修理についてご不明の場合は、お買い上げの販売店またはお近くの修理相談窓口にお問い合わせください。

※保証期間経過後の修理や補修用性能部品の保有期間については取扱説明書の「保証とアフターサービス」をご覧ください。

※This warranty is valid only for Japan.

充電時間について

充電開始後、約2時間30分で充電ランプが消灯します。(フル充電)
フル充電で約8時間再生できます。

電池が消耗すると

OPR/BATT ランプが暗くなったり、消えます。充電するか、乾電池を交換してください。電池が消耗すると、音がはずんだり、正常に動作しないことがあります。

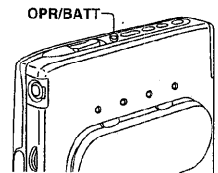

充電式電池について

充電式電池はあなたの手元に届くまでの長旅で、ちょっと疲れています。まず、充電器で元気を回復してあげてください。

お買い上げ時には充電されていません。

長時間使わなかった後も必ず充電してください。

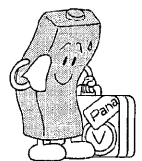

テープを聞く

●ノーマル (TYPE I)、クローム (TYPE II)、またはメタル (TYPE IV) タイプのテープが使えます。テープの種類は自動的に判別します。

1 テープを入れる

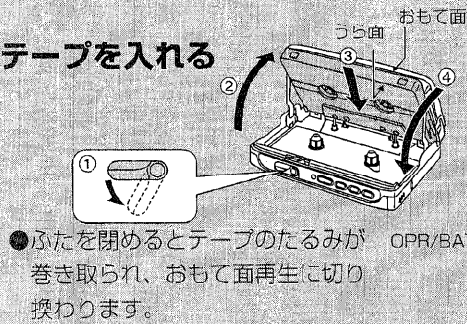

●ふたを開けるとテープのたるみが巻き取られ、おもて面再生に切り換わります。OPR/BATTランプ

2 インサイドホンを つなぐ

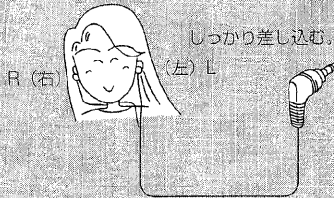

ぴったりホン

耳に合わせてサイズを調整できます。目が痛くなるときは(小)、ぐらぐらするときは(大)のほうにフィットリングを動かします。裏側のマークをめやすに、図の範囲で調整します。

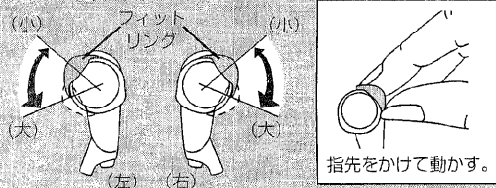

指先をかけて動かす。

3 ボタンを押す

- OPR/BATTランプが点灯し、再生が始まります。
- ボタンは必ず指で押してください。「誤操作防止機能」(うら面) 参照。

4 好みの音量にする

テープを止めるには



押す。

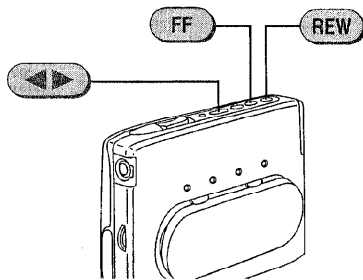

反対面を聞くには

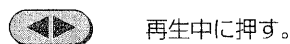

再生中に押す。

早送り・巻戻しするには

早送り



停止中に押す。

巻戻し



停止中に押す。

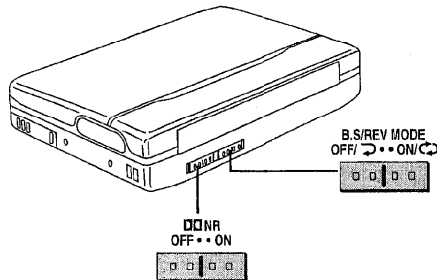

ドルビー B NR 録音されたテープを聞くとき

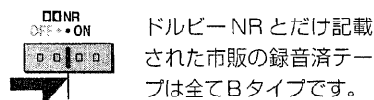

ドルビー NR とだけ記載された市販の録音済テープは全て B タイプです。

ドルビーノイズリダクションはドルビーラポラトリーズライセンスコーポレーションからの実施権に基づき製造されています。ドルビー、DOLBY 及びダブル D 記号 **DD** は、ドルビーラポラトリーズライセンスコーポレーションの登録商標です。

再生モードを選ぶ

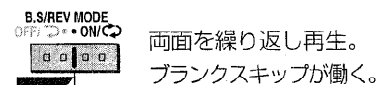

両面を繰り返し再生。ブランクスキップが働く。

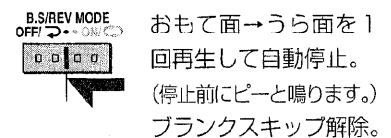

おもて面→うら面を1回再生して自動停止。(停止前にピーと鳴ります。)ブランクスキップ解除。

ブランクスキップ (B.S)

再生中に約 13 秒以上の無音部があると、ピーと鳴って早送りし、反対面の始めから再生します。

ご注意

- 最終曲の終り近くから再生を始めたときにこの機能が働かないことがあります。
- 小さい音が約 13 秒以上続くと早送りされることがあります。クラシック音楽などを聞くときは OFF/↶位置にし、ブランクスキップを解除してください。

音質を変える

音質の
調整

前後3曲の頭出しをする

(TPS : テーププログラムセンサー)

ボタンを押した回数だけ曲を飛び越して、再生します。

頭出しランプ

再生中に押す

FF 前進して飛び越す。

REW 後退して飛び越す。
(1回押すと今の曲の頭に戻ります。)

動作中は頭出しランプが点灯、または点滅し、曲間を検出することに順に消えます。またピという音の回数でも飛び越す曲数が分かります。

今の曲を繰り返して聞く

リモコン操作のみ

(1曲リピート)

リモコンのホールドつまみを解除してから操作します。

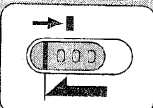

再生中に1秒以上押す

●ONE-REPEATランプが点灯。

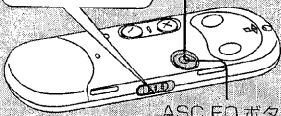

ASC EQ ボタン

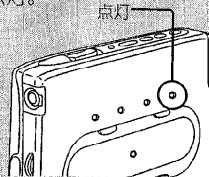

点灯

解除するには

もう一度、ASC EQ ボタンを1秒以上押す。
テープ動作を切り換えたときも解除されます。

●ONE-REPEATランプが消灯。

音質を変えて楽しむ

リモコン操作のみ

(ASC EQ : アメニティサウンドコントロールイコライザー)
リモコンのホールドつまみを解除してから操作します。

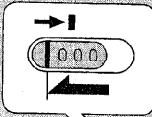

再生中に押す

押すたびに

S-XBS 大

TRAIN 小

LIVE 中

NORMAL <解除> や
(VIBつまみOFF時のみ)

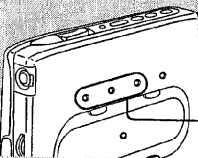

音質表示ランプ

バイブレーションサウンドを楽しむ

重低音を強調すると同時に、付属インサイドホンの振動によって耳につたえます。

ONにする

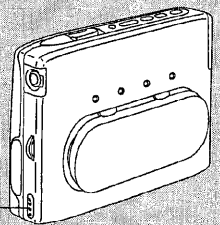

ASC EQ を解除した状態で、VIBつまみをONに切り換えると音質表示は自動的にS-XBSになります。

飛び越す曲数を変更するには

頭出し動作中にFFまたはREWボタンを押すと、飛び越す曲数の追加や削除ができます。

リモコンで頭出しをするとき

マルチ操作ボタンのFFまたはREWボタンを2回、3回を押すときは、1秒以上の間隔をあげ、確認音が鳴ってから押してください。

注意

頭出し、1曲リピートは曲間の無音部を利用しているため、次のようなときは正しく動きません。

- 曲間の無音部が約4秒以下のときや、雑音が入っているとき
- 次の曲間までが10秒以下の位置で動作を始めたとき
- 曲中に長い無音部があるとき
- 小さい音や、低い音が続くとき
- 徐々に音量が上がったり下がったりするとき

ASC EQ 効果で選べる音質について

エレクトロニクス
S-XBS

迫力ある重低音で聞くととき。

●音楽によっては音がひずむことがありますので、このときは音量を絞ってください。

TRAIN

電車の中で聞くととき。

自然な音質で楽しめるると同時に、長時間使用したときの聞き疲れをやわらげます。また、周囲に迷惑な音漏れを少なくします。

LIVE

ボーカル中心の音楽を楽しむとき。

つやのあるボーカルと、ライブのような臨場感を楽しめます。

●音楽によっては効果の少ないことがあります。

注意

音質表示ランプは、頭出し動作中には頭出しランプとして働きます。

リモコンで操作する

●本体動作中、またはスタンバイオン状態のとき
リモコン操作ができます。

1 インサイドホンをつなぐ

コードがリモコン信号のアンテナとして働きますので
長くのばしてお使いください。

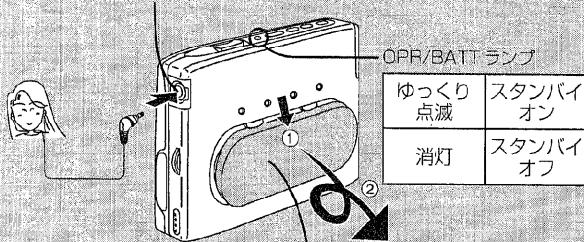

2 リモコンを外し、スタンバイオン状態にする

●本体のOPR/BATTランプがゆっくり点滅します。
ランプが消えている場合（スタンバイオフ）は、リモ
コンを本体に取り付け、もう一度外してください。

マルチ操作ボタン

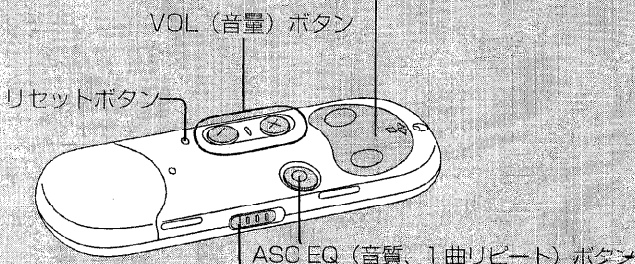

3 ホールドつまみを解除する

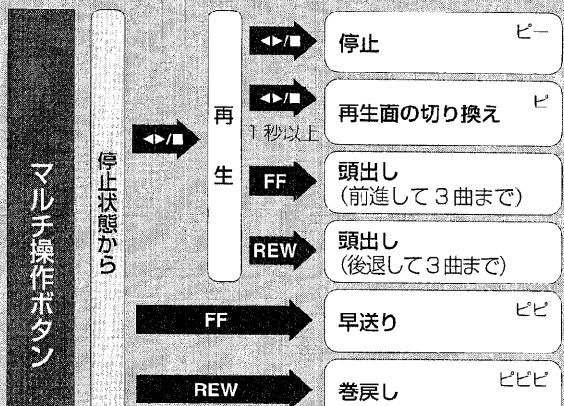
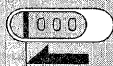

頭出し、早送り、巻戻し中 ◀▶/■ を押すと再生に
切り換わります。
テープを入れずにボタンを押すとビビビビと鳴って
知らせます。

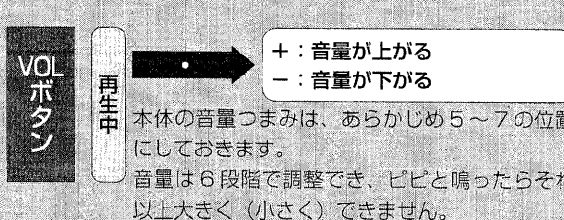

●本体の音量つまみは、あらかじめ5～7の位置
にしておきます。
音量は6段階で調整でき、ビビと鳴ったらそれ
以上大きく（小さく）できません。

スタンバイオン/オフ状態について

スタンバイオン状態のまま約90分以上
放置すると、本体電池の消耗を少なくす
るため、自動的にスタンバイオフに切り
換わります。

■スタンバイオフからスタンバイ オン状態に切り換えるには

テープ停止中に、次のいずれかの操作で
スタンバイオン状態に復帰できます。

- ①リモコンのASC EQ ボタンを、確認
音が鳴るまで（3秒以上）押し続ける。
- ②本体の■（停止）ボタンを押す。
- ③リモコンを取り付け、もう一度外す。

ご参考

- テープ停止中は、上の①または②の
方法で、スタンバイオンからオフに切
り換えることができます。
- リモコンを外した状態で約10日間放置
すると、本体電池が完全に消耗します。
（付属充電式電池フル充電時）
リモコン使用後や、常に本体で操作す
るときは、リモコンを本体に取り付け
ておくことと不要な電池の消耗を防ぎます。

リモコン操作できないとき（リセット）

同じリモコンを使っている人が近くにい
ると、誤動作したり、操作できないこと
があります。このときは、次の手順でリ
セット操作してください。

1. 上の手順1～3を行う。
2. 先の細いもの（シャープペンシルな
ど）でリセットボタンを押す。
・ピロロと鳴ります。

ご参考

本機のリモコンは32種類のIDコード
の中から1つを自動的に選択し、近接
した場所での同時使用による誤動作を防
ぎます。リセットとは、これを別のID
コードに再設定する操作です。

故障と思う前にちょっとチェックを

あれ!? おかしいと思ったら、ちょっとチェックをしてください。

- OPR/BATTランプが明るいなら電
池はOK。

暗くなったら電池が減っています。

- インサイドホンプラグは
奥まで入っていますか?

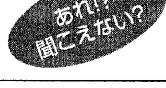
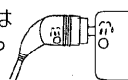

- 指でボタンを押していますか?
「誤操作防止機能」（うら面）参照。

- リモコンのスイッチが
解除



各部のなまえ

本体

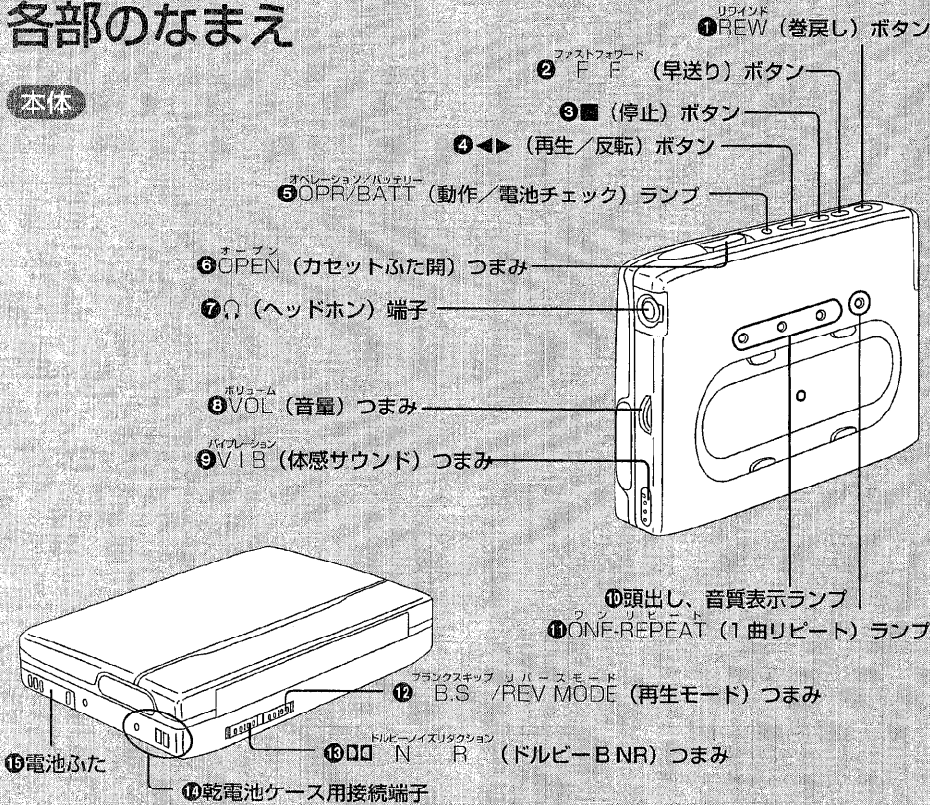

リモコン

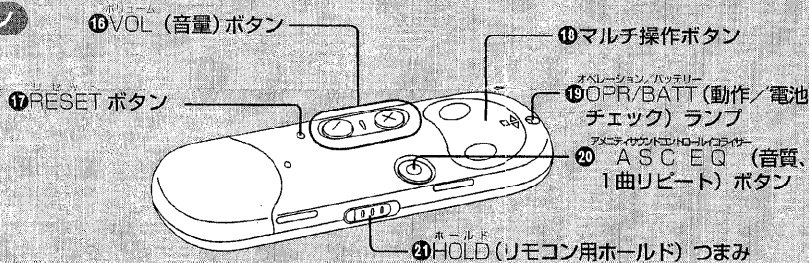

ステレオインサイトホン

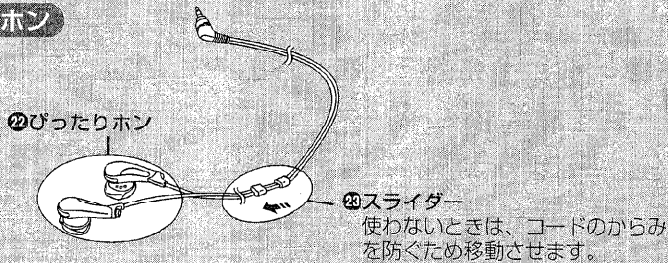

誤操作防止機能

誤ってボタンが押されても動作しないよう(ホールド状態)にする機能です。持ち運んでいるときの誤操作や、誤操作による電池の消耗を防げます。

本体ボタン

使わないときは自動的にホールドになり、指で触れると解除されて操作できるおまかせホールド機能を搭載しています。

ご注意

- 必ず指でボタンを押してください。
- 手袋などははめっていると、操作できません。

ご参考

おまかせホールドは、体の導電性を利用してホールドの入切をします。指が、ボタンと周囲のメッキ部分に同時に触れると回路がつながり、操作できる状態(ホールド解除)になります。

リモコンボタン

リモコンのホールドつまみでホールド状態の入切をします。リモコンボタンを操作する前には、必ずホールドつまみを解除してください。

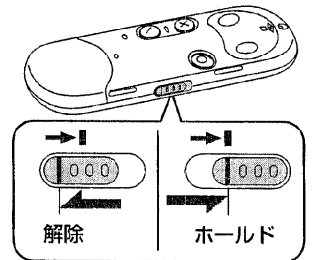

(切り取ってご利用ください)

〈サービス伝言カード〉

修理をご依頼になるときに、必要事項をご記入のうえ、お買い上げの販売店にお持ちください。

お名前	商品名	ステレオカセットプレーヤー	
ご住所	品番	RQ-SX7	
ご連絡先	ご購入日	ご依頼日	

…故障または異常の内容…
(この様な場所で、……していた時、こんな故障になった)

※私の希望修理代金は _____ 円迄です

リモコン用リチウム電池の交換について

ボタンを押しても、リモコンのOPR/BATTランプが点滅しないときは、リチウム電池が消耗しています。新しい電池と交換してください。交換のめやすは約3年です。

1. ボールペンなどでストッパー
2. 矢印の方向に押しつけて電池を取り出し、新しいリチウム電池(CR2025)を入れる。(プラスマークを上)

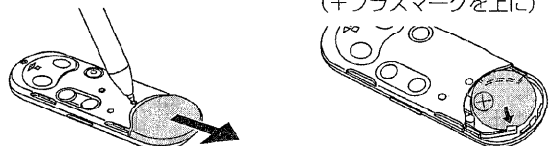

使用上のご注意

本体

●加工・改造はしない
故障の原因になります。
●落としたり、強い衝撃をあてない
破損することがあります。

●避けてほしい使用場所は
次のような場所で使用すると故障の原因になります。

1. 風呂場など湿気の多い所
2. 倉庫などほこりの多い所
3. 暖房器の近くなど温度の高い所

●夏の閉め切った車内に放置しない
100℃に達することもありますので、キャビネットが変形、変色することがあります。

ステレオインサイドホン

●耳を刺激しないよう、また周囲の人へ迷惑にならない程度の適度な音量でお楽しみください。

●交通安全のため、自転車やバイク、自動車などの運転中は絶対に使用しないでください。歩行中でも音量を上げ過ぎると、外の音が聞こえにくくなり危険ですので、踏切や横断歩道などでは周囲の交通に充分注意してください。

●本体に巻き付けるときは、コードにたるみを持たせてゆるく巻いてください。

リモコン

●本体を金属物に近づけたり、金属面に置いて使用すると、リモコン信号の受信感度が悪くなる場合があります。

●次のような場所での使用は避けてください。

1. コンピューターやワープロ周辺など電気ノイズの強いところ
2. テレビ、ラジオ塔付近など電波の強いところ

●航空機内でのリモコンの使用は、絶対におやめください。通信電波を妨害するおそれがあります。

充電式電池・充電器

●付属の充電器をお使いください。

●充電中は、充電式電池と充電器が熱を持ちますが、異常ではありません。

●寿命が短くなりますので、充電直後のくり返し充電はしないでください。

●初めて充電するときや、長時間使用しなかった後では、充電しても通常の使用時間より短いことがあります。何回か繰り返して充・放電すると通常の使用時間に戻ります。

●充電式電池は約300回充電できます。

●充電しても電池持続時間が極端に短い場合(約30分以下)は、充電式電池の寿命です。新しい充電式電池をお求めください。

●消耗した充電式電池が本体に入ったままになっていると、新しい乾電池を取り付けても正常に動作しないことがあります。そのときは、充電式電池を取り外してください。

乾電池・充電式電池

電池の破損・液漏れなどの防止のために、次のことをお守りください。

- ⊕プラスと⊖マイナスは正しく入れる。
 - 乾電池は充電しない。
 - 長期間使用しないときは、電池を取り出しておく。
 - 火の中への投入や、ショート、分解、加熱はしない。
- 充電式電池のビニールは、はがさないでください。ショートし、危険です。

使用済みの充電式ニカド電池は、貴重な資源を守るために、廃棄しないでリサイクル協力店へお持ちください。

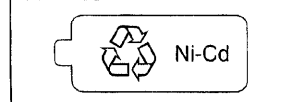

電池の持ち運び

ポケットやかばんに入れるときは、ネックレスなどの金属物といっしょにしないでください。ショートし、発熱、発火する危険があります。乾電池を入れた乾電池ケースも同じです。充電式電池は、必ず付属のケースに入れて持ち運んでください。

リチウム電池

- 分解や加熱、充電はしないでください。
- 金属製のピンセットなどで電池をつかましないでください。
- 万一、液漏れがおこったときは、よくふきとって新しい電池と交換してください。

リチウム電池は、お子様が飲み込んだりしないようご注意ください。万一、飲み込んだ場合は、ただちに医師と相談してください。

治療方法のお問い合わせ先
財団法人
日本中毒情報センター
●筑波中毒110番
(0298) 52-9999
●大阪中毒110番
(06) 871-9999
24時間体制

90分を超えるテープ

長時間の使用には便利ですが、こまごまな走行、停止、早送り、巻戻しなどを繰り返すと、テープが回転部分に巻き込まれることがありますのでご注意ください。

エンドレステープについて

使用方法を誤ると、テープが回転部分に巻き込まれます。必ずテープについている使用説明書をお読みください。
なお、本機はオートリバース対応のため、オートリバース対応のテープをご使用になることをおすすめします。

カセットふた

つめが下の図④のようになっているとふたが閉まりません。無理に閉じようとするとふたが変形することがあります。このときは、カセットふた開つまみをまわし図⑤のようにしてふたを閉じます。

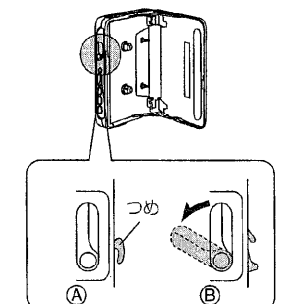

お手入れ

本体

柔らかい布でふいてください。汚れがひどいときは、水か石けん水を含ませた布でふき、後は空ぶきしてください。

●アルコールやシンナーは使わないでください。

●化学ぞうきんをご使用のときは、その説明書をご覧ください。

本体のボタン

指で押しても操作できないときは、ボタンと周囲のメッキ部分をきれいにふいてください。

インサイドホンのプラグ

音が途切れたり、プラグを回転させて「ジャリッ!」と音がしたときはプラグをきれいにふいてください。



ヘッド部

よい音でお楽しみいただくために、ときどきヘッドなどをヘッドクリーニングキット(RP-919、別売り)できれいにしてください。

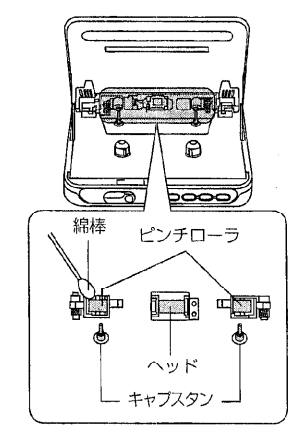

Operating Instructions

1. Rewind, TPS button (REW)
Rewinds the tape.
In the play mode
Press once, twice or three times to skip backwards as many tunes as the button is pressed. (TPS)
2. Fast forward, TPS button (FF)
Fast forwards the tape.
In the play mode
Press once, twice or three times to skip forwards as many tunes as the button is pressed. (TPS)
3. Stop button (■)
Stops the tape.
4. Play, direction button (◀▶)
Plays the tape. If it is pressed during playback, the playback direction will be changed.

5. Operation, battery check indicator (OPR/BATT)
Lights during operation. If it goes out or dims, it is time to recharge or replace the battery.
6. Cassette holder open knob (OPEN)
7. Headphones jack (📻)
8. Volume control (VOL)
9. Vibration sound selector (VIB)
You can enjoy both boosted low frequency range and the vibration of the earpieces.
10. TPS, ASC EQ indicators
11. One-repeat indicator (ONE-REPEAT)

12. Play mode selector (B.S/REV MODE)
OFF/ON
For playback of forward side and then the reverse side.
ON/C
For continuous playback of both sides. For playback with the blank skip function. During playback, when there is a silent space longer than about thirteen seconds, the tape will fast forward to play the opposite side.
13. Dolby noise reduction switch (DOLBY)
Dolby noise reduction manufactured under license from Dolby Laboratories Licensing Corporation.
"DOLBY" and the double-D symbol DD are trademarks of Dolby Laboratories Licensing Corporation.
14. Connection terminal for battery case
15. Rechargeable battery compartment cover
16. Volume buttons (VOL)
17. Reset button (RESET)

18. Multi operation button
In the stop mode
Press ▶/■ to play.
Press FF to fast forward.
Press REW to rewind.
In the play mode
Press and hold ◀/■ to change the direction.
Press ▶/■ to stop.
Press FF for forward TPS.
Press REW for backward TPS.
19. Operation, battery check indicator (OPR/BATT)
20. ASC EQ button
Press during playback. Each time the button is pressed, the tone will change as follows in turn.
S-XBS
This will boost the low frequency range.
TRAIN
This will make the more amenity sound possible in the noise in the train. Also, it will lessen the leaking noisy high sound disturbing people around you.

お手入れ

リチウム電池

- 分解や加熱、充電はしないでください。
 - 金属製のピンセットなどで電池をつかまさないでください。
 - 万一、液漏れがおこったときは、よくふきとって新しい電池と交換してください。
- リチウム電池は、お子様が飲み込んだりしないようご注意ください。万一、飲み込んだ場合は、ただちに医師と相談してください。

治療方法のお問い合わせ先

財団法人
日本中毒情報センター
● 筑波中毒 110 番
(0298) 52-9999
● 大阪中毒 110 番
(06) 871-9999
— 24 時間体制 —

90分を超えるテープ

長時間の使用には便利ですが、こざざみな走行、停止、早送り、巻戻しなどを繰り返すと、テープが回転部分に巻き込まれることがありますのでご注意ください。

エンドレステープについて

使用方法を誤ると、テープが回転部分に巻き込まれます。必ずテープについている使用説明書をお読みください。
なお、本機はオートリバーズ対応のため、オートリバーズ対応のテープをご使用になることをおすすめします。

カセットふた

つめが下の図(A)のようになっているとふたが閉まりません。無理に閉じようとするとふたが変形することがあります。
このときは、カセットふた開つまみをまわし図(B)のようにしてふたを閉じます。

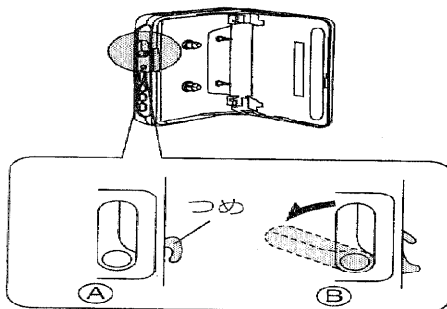

本体

- 柔らかい布でふいてください。汚れがひどいときは、水か石けん水を含ませた布でふき、後は空ぶきしてください。
- アルコールやシンナーは使わないでください。
- 化学ぞうきんをご使用のときは、その説明書をご覧ください。

本体のボタン

指で押しても操作できないときは、ボタンと周囲のメッキ部分をきれいにふいてください。

インサイドホンのプラグ

音が途切れたり、プラグを回転させて「ジャリッ!」と音がしたときはプラグをきれいにふいてください。



ヘッド部

よい音でお楽しみいただくために、ときどきヘッドなどをヘッドクリーニングキット(RP-919、別売り)できれいにしてください。

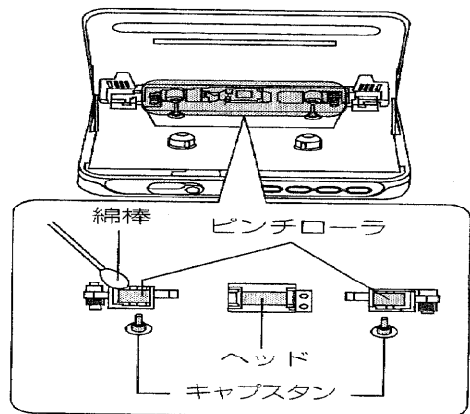

12 Play mode selector (B.S/REV MODE)

OFF/↔
For playback of forward side and then the reverse side.

ON/↻
For continuous playback of both sides.
For playback with the blank skip function.
During playback, when there is a silent space longer than about thirteen seconds, the tape will fast forward to play the opposite side.

13 Dolby noise reduction switch (DNR)

Dolby noise reduction manufactured under license from Dolby Laboratories Licensing Corporation.
"DOLBY" and the double-D symbol **DD** are trademarks of Dolby Laboratories Licensing Corporation.

14 Connection terminal for battery case

15 Rechargeable battery compartment cover

16 Volume buttons (VOL)

17 Reset button (RESET)

18 Multi operation button

In the stop mode

Press ◀▶/■ to play.
Press FF to fast forward.
Press REW to rewind.

In the play mode

Press and hold ◀▶/■ to change the direction.
Press ◀▶/■ to stop.
Press FF for forward TPS.
Press REW for backward TPS.

19 Operation, battery check indicator (OPR/BATT)

20 ASC EQ button

Press during playback. Each time the button is pressed, the tone will change as follows in turn.

S-XBS

This will boost the low frequency range.

TRAIN

This will make the more amenity sound possible in the noise in the train. Also, it will lessen the leaking noisy high sound disturbing people around you.

保証とアフターサービス

保証内容・相談センター一覧表

修理・お取り扱い・お手入れ

などのご相談は…
まず、お買い上げの販売店へ
お申し付けください

転居や贈答品などで困りの場合は…

- 修理は、サービス会社 (MTS) の「修理相談窓口」へ!
- その他のお問い合わせは、「お客様ご相談センター」へ!

保証書 (表紙下)

必ず、お買い上げの販売店からお買い上げ日・販売店名などの記入をお確かめのうえ受け取り、内容をよくお読みのあと、保存してください。

保証期間 - お買い上げ日から1年間

修理を依頼されるとき

もう一度取扱説明書をよくお読みいただき、ご確認のうえ、直らないときは、お買い上げの販売店に修理をご依頼ください。左の「サービス伝言カード」をご利用になると便利です。

●保証期間中は

保証書の規定に従って、お買い上げの販売店が修理させていただきますので、恐れ入りますが、製品に保証書を添えてご持参ください。

●保証期間が過ぎているときは

修理すれば使用できる製品は、ご希望により有料で修理させていただきます。ただし、補修用性能部品 (機能維持のために必要な部品) の最低保有期間は、製造打ち切り後6年です。この期間は通商産業省の指導によるものです。

首都圏地区			
お客様ご相談センター			
首都圏 ☎ 03(3435)9521	埼玉 ☎ 048(728)8960	甲府 ☎ 0552(22)5171	千葉 ☎ 043(251)3537
修理相談窓口			
宇都宮 ☎ 0286(32)8450	木更津 ☎ 0438(25)1125	新潟 ☎ 025(286)0171	茨城 ☎ 0479(33)2723
高崎 ☎ 0273(52)1217	船橋 ☎ 0474(23)7565	佐賀 ☎ 0259(23)2898	船橋 ☎ 0474(23)7565
高毛 ☎ 0276(25)6870	柏 ☎ 0471(63)8905	長岡 ☎ 0258(28)2111	東京 ☎ 03(5477)9780
水戸 ☎ 0292(25)0119	つくば ☎ 0298(55)7860	上越 ☎ 0255(44)6871	つくば ☎ 0298(55)7860

中部地区			
お客様ご相談センター			
中部 ☎ 052(951)3167	福井 ☎ 0776(54)5606	岐阜 ☎ 0583(23)6010	松本 ☎ 0263(58)0073
修理相談窓口			
石川 ☎ 0762(94)2683	静岡 ☎ 054(287)9000	三重 ☎ 0592(55)1380	富山 ☎ 0764(32)8705
富山 ☎ 0764(32)8705	名古屋 ☎ 052(614)3136	岐阜 ☎ 0583(23)6010	岐阜 ☎ 0583(23)6010

関西地区			
お客様ご相談センター			
関西 ☎ 06(949)2050	京都 ☎ 075(672)9636	和歌山 ☎ 0734(33)9395	大阪 ☎ 06(359)6225
修理相談窓口			
滋賀 ☎ 0775(82)5021	奈良 ☎ 07435(9)2770	和歌山 ☎ 0734(33)9395	大阪 ☎ 06(359)6225

中国地区			
お客様ご相談センター			
中国 ☎ 082(242)9511	出雲 ☎ 0853(21)3133	福山 ☎ 0849(53)8115	広島 ☎ 085(22)6629
修理相談窓口			
鳥取 ☎ 0857(26)9695	岡山 ☎ 086(292)1162	徳山 ☎ 0834(22)1627	山口 ☎ 0839(89)4441

四国地区			
お客様ご相談センター			
四国 ☎ 0878(51)3338	徳島 ☎ 0886(98)1125	松山 ☎ 0899(71)2106	高知 ☎ 0888(66)3142
修理相談窓口			
香川 ☎ 0878(74)6200	徳島 ☎ 0886(98)1125	松山 ☎ 0899(71)2106	高知 ☎ 0888(66)3142

九州地区			
お客様ご相談センター			
九州 ☎ 092(414)3039	大分 ☎ 0975(56)3815	八代 ☎ 0965(34)5611	福岡 ☎ 092(593)9036
修理相談窓口			
福岡 ☎ 092(593)9036	宮崎 ☎ 0985(85)6530	熊本 ☎ 0996(25)2239	佐賀 ☎ 0952(26)9151

沖縄地区			
修理相談窓口			
沖縄 ☎ 098(877)1205	北部 ☎ 0980(52)3458	中部 ☎ 098(933)4010	沖縄 ☎ 098(877)1205

北海道地区			
お客様ご相談センター			
北海道 ☎ 011(221)8090	旭川 ☎ 0166(31)6151	函館 ☎ 0138(53)7107	札幌 ☎ 011(894)1251
修理相談窓口			
札幌 ☎ 011(894)1251	帯広 ☎ 0155(33)8477	苫小牧 ☎ 0144(32)9125	札幌 ☎ 011(894)1251

東北地区			
お客様ご相談センター			
東北 ☎ 022(263)4208	盛岡 ☎ 0196(47)1741	鶴岡 ☎ 0235(22)3285	仙台 ☎ 022(375)2512
修理相談窓口			
青森 ☎ 0177(39)9712	水沢 ☎ 0197(24)7999	新庄 ☎ 0233(22)7166	仙台 ☎ 022(375)2512

International Customer Care Center (海外ご相談センター)

Consultation about products of specifications (export models, overseas production models and tourist models)

海外仕様商品 (輸出製品・海外生産品・ツーリスト製品) についてのご相談は…

TOKYO ☎ 03-3256-5444	AKIHABARA 1-8-1 Sotokanda 秋葉原 Chiyoda-ku Tokyo	OSAKA ☎ 06-645-8787	NIPPOMBASHI 4-10-2 Nippombashi 日本橋 Naniwa-ku Osaka
----------------------	--	---------------------	--

ご注意
所在地、電話番号が変更になることがありますので、予めご了承ください。