



# Panasonic®

## 取扱説明書 スピーカーシステム

**防磁設計** 社団法人電子情報技術産業協会 (JEITA) の技術基準に適合したスピーカーシステムです。

品番 **SB-TP55**

本書は、アクティブサブウーハー SB-WA55の説明書です。



このたびは、スピーカーシステムをお買い上げいただき、まことにありがとうございました。

■この取扱説明書と保証書をよくお読みのうえ、正しくお使いください。そのあと保存し、必要なお読みください。

■保証書は、「お買い上げ日・販売店名」などの記入を必ず確かめ、販売店からお受け取りください。

「安全上のご注意」は6～7ページに記載しています。はじめにお読みください。

### ■スピーカーシステムの構成

スピーカーシステム	SB-FS55×4台(別梱包)
スピーカーシステム	SB-PC55×1台(別梱包)
アクティブサブウーハー	SB-WA55×1台

上手に使うと上手に節電

保証書別添付

RQT7112-2S

# 設置のしかた

## ■設置例

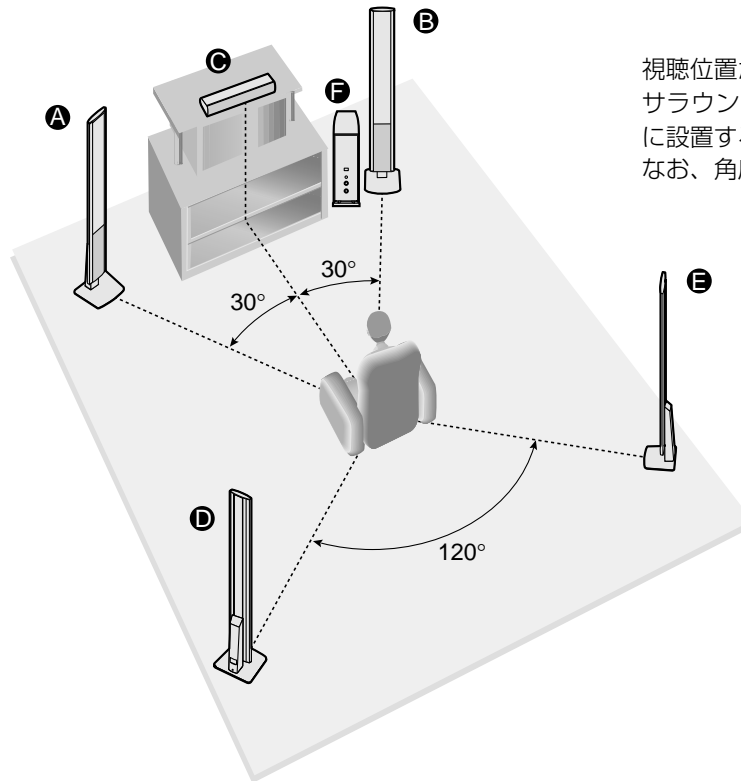

視聴位置からフロント **A** **B** / センター **C** / サラウンド **D** **E** の各スピーカーを同じ距離に設置するのが理想です。  
なお、角度はあくまでも目安です。

- フロントスピーカー ( **A** 左、 **B** 右 : SB-FS55 )  
テレビの左右に設置してください。
- センタースピーカー ( **C** : SB-PC55 )  
テレビの真上か真下に設置してください。ただし、直接テレビの上に置くと、振動によりテレビ画面が乱れることがありますのでラックや棚などに設置してください。
- サラウンドスピーカー ( **D** 左、 **E** 右 : SB-FS55 )  
視聴位置の左右横またはやや後ろに設置してください。
- サブウーハー ( **F** : SB-WA55 )  
ネットのある側に5 cm以上の空間があくように設置してください。置く場所によって低域の周波数特性が変化します。部屋の隅に置くと音量が増加します。

### ■よりよい音響効果を得るための設置

スピーカーの設置方法によっては、低音の量や音像定位など、音質が変わる場合がありますので、以下のことを参考にして設置してください。

- 平らで安定した場所に設置してください
- 床、壁、コーナーに近づけて設置すると低音が増えます
- 堅い壁やガラス窓には、厚地のカーテンなどを掛けることをおすすめします

### ■テレビに色ムラが生じた場合、テレビとの距離を離す

- 本機は、テレビとの近接使用が可能なスピーカーシステム<防磁設計 (JEITA) >\*ですが、設置の仕方によっては、色ムラが生じる場合があります。その場合は、一度テレビの電源を切り、15分~30分後に再びスイッチを入れてください。テレビの自己消磁機能により、画面への影響が改善されます。その後も色ムラが残るような場合には、スピーカーを更に離してご使用ください。
  - 近くに磁石等磁気を発生するものが置かれている場合には、本機との相互作用により、テレビに色ムラを発生する場合がありますので、設置にご注意ください。
  - テレビの種類や画面の大きさによっては、画面へ影響する場合があります。テレビから離してご使用ください。
- \*「防磁設計 (JEITA)」とは社団法人電子情報技術産業協会 (JEITA) の技術基準に適合したスピーカーシステムです。

### ■次のような設置場所は避けてください。

- 直射日光のあたる場所など温度が高いところ
- 振動の多いところや湿気の多いところ

## 付属品 (SB-WA55) まず最初に付属品を確かめてください。

電源コード..... 1本  
(RFA0631A-K)  
付属の電源コードは、本機専用です。  
他の機器に使用しないでください。



ピンコード..... 1本  
(RJL1P015B50)

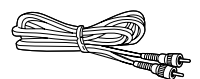

付属品の買い替えは、お買い上げの販売店へご相談ください。  
( )内は買い替え時の品番です。

# 接続のしかた

## ■接続の前に

- アンプの電源を切ってください。
- サブウーハー用のピンタイプ出力端子を備えたアンプ（別売り）をご使用ください。

## ■接続

- 全てのコードを接続した後に、電源コードを接続してください。

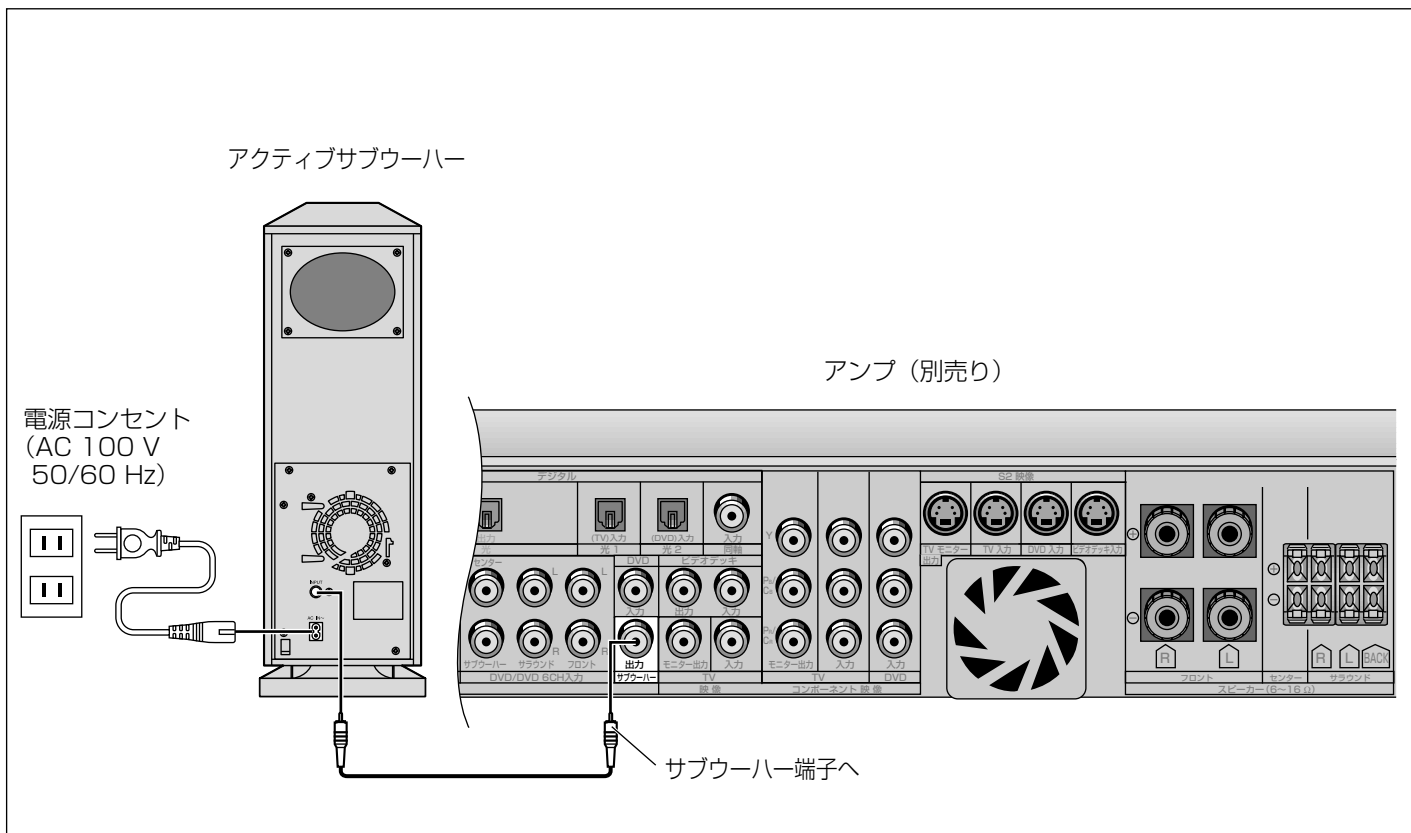

# 使用上のお願い

## ■音量を上げすぎないでください

音量を上げすぎると、音がひずみ、破損する場合があります。

## ■磁気の影響を受けやすいものを、近づけないでください

スピーカーの磁気の影響で、キャッシュカードや定期券、時計などが正しく働かなくなることがあります。

## ■保護回路について

本機には保護回路が備わっています。接続したアンプからの信号レベルが大きすぎたり、異常な信号が入ってきたときは、保護回路が働いて出力を遮断することがあります。

- 再生中、音が急に途切れたら・・・
  - ① アンプの音量を下げる
  - ② 本機の電源を “**OFF**” にする
  - ③ 再生ソースや接続に異常がないか確かめる
  - ④ 異常がなければ本機の電源を “**ON**” にする
- 保護回路が解除された後は・・・

音量を上げすぎないように注意してください。

# 使いかた

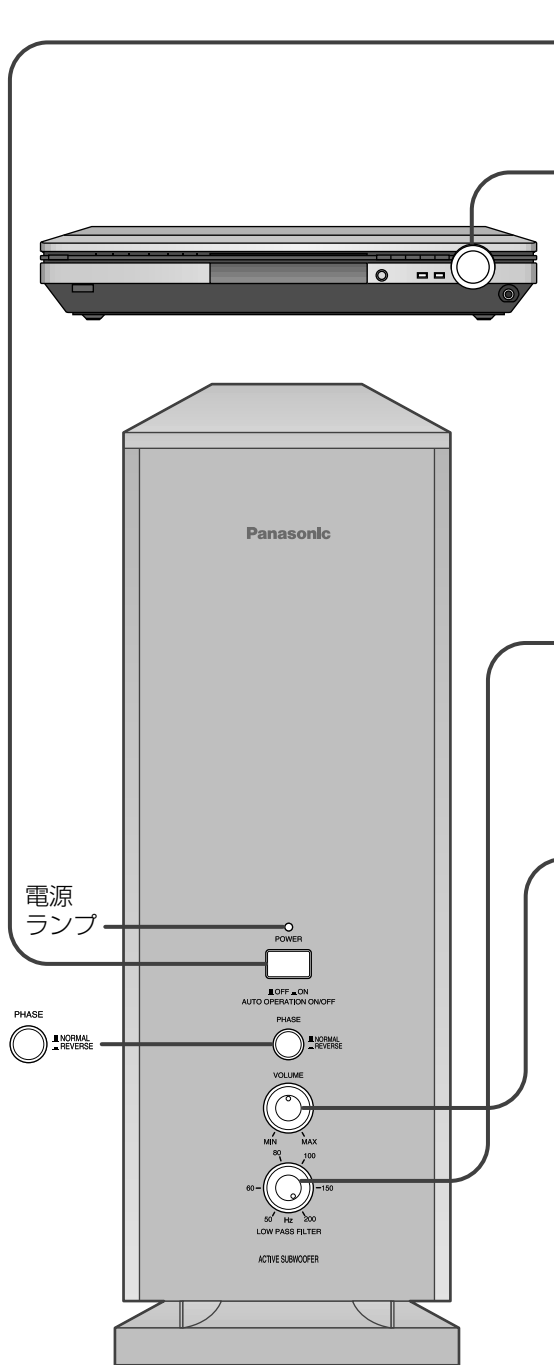

**1** [POWER] を押して “**ON**” にする  
 • 電源が入り、電源ランプが点灯（緑色）します。

**2** 接続したアンプなどを操作して音を出し、フロントスピーカーなどの音量を調節する  
 • アンプ等の説明書をご覧ください。

**お願い**

アンプ側で低音を増強しないでください。  
 アンプ側で低音を増強すると音がひずみやすくなります。

**お知らせ**

アンプのボリュームを“0”（最小位置）にした状態が、約8分間以上続いた場合には、自動的に入力待機状態（電源ランプは赤色に点灯）になります。アンプのボリュームを上げていくと、自動的に動作状態（電源ランプは緑色に点灯）になります。但し、接続するアンプからのノイズ等の影響により動作状態を継続する場合があります。

**3** **ローパスフィルター** [LOW PASS FILTER] を回して、本機が再生する周波数領域を調節する  
 • 周波数特性変化（⇒下記）を参考にしてください。  
 • 接続したアンプで、サブウーハーの周波数領域を調節する場合、本機は“200 Hz”に設定してください。

**4** [VOLUME] を回して、本機の音量（低音）を調節する  
 • 最小位置“MIN”から徐々に回し、低音がひずまない範囲で設定してください。  
 • 周波数特性変化（⇒下記）を参考にしてください。

本機とフロントスピーカーの音のつながりが不自然なときは

**フェーズ** [PHASE] を押して、位相を切り換える

■ NORMAL：入力信号と出力の位相が同じ

■ REVERSE：入力信号と出力の位相が逆

終わるときは、[POWER] を押して “**OFF**” にする

- 再度使用するときは、[POWER] を押して “**ON**” にするだけで調節の必要はありません。
- スピーカーの設置を変更した場合は、再度調節をやり直してください。

■ **ローパスフィルター**による周波数特性変化

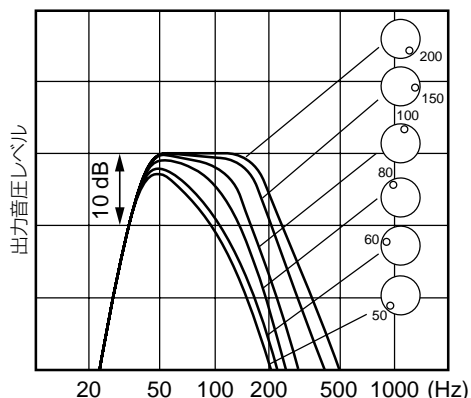

■ **VOLUME**による周波数特性変化

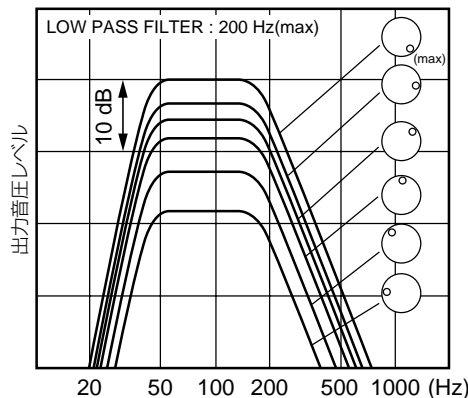

# 保証とアフターサービス

よくお読みください

## 修理・お取り扱い・お手入れ

などのご相談は…

まず、お買い上げの販売店へ  
お申し付けください

転居や贈答品などで困りの場合は…

- 修理は、サービス会社・販売会社の「修理ご相談窓口」へ！
- 使いかた・お買い物などのお問い合わせは、「お客様ご相談センター」へ！

### ■保証書（別添付）

お買い上げ日・販売店名などの記入を必ず確かめ、お買い上げの販売店からお受け取りください。よくお読みのと、保存してください。

保証期間：お買い上げ日から本体1年間

### ■補修用性能部品の保有期間

当社は、スピーカーシステムの補修用性能部品を、製造打ち切り後8年保有しています。

注）補修用性能部品とは、その製品の機能を維持するために必要な部品です。

### ご相談窓口におけるお客様の個人情報のお取り扱いについて

松下電器産業株式会社および松下グループ関係会社（以下「当社」）は、お客様よりお知らせいただいたお客様の氏名・住所などの個人情報（以下「個人情報」）を、下記のとおり、お取り扱いします。

1. 当社は、お客様の個人情報を、ナショナル パナソニック製品のご相談への対応や修理およびその確認などに利用させていただき、これらの目的のためにご相談内容の記録を残すことがあります。  
なお、修理やその確認業務を当社の協力会社に委託する場合、法令に基づく義務の履行または権限の行使のために必要な場合、その他正当な理由がある場合を除き、当社以外の第三者に個人情報を開示・提供いたしません。
2. 当社は、お客様の個人情報を、適切に管理します。
3. お客様の個人情報に関するお問い合わせは、ご相談いただきましたご相談窓口にご連絡ください。

「よくあるご質問」「メールでのお問い合わせ」などはホームページをご活用ください。 <http://panasonic.jp/support/>

## 修理を依頼される時

もう一度取扱説明書をよくお読みいただき、ご確認のうえ、直らないときは、お買い上げの販売店へご連絡下さい。

- **保証期間中**は  
保証書の規定に従って、出張修理をさせていただきます。
- **保証期間を過ぎて**いるときは  
修理すれば使用できる製品については、ご要望により修理させていただきます。次の修理料金の仕組みをご参照のうえ、ご相談ください。

● **修理料金の仕組み**  
修理料金は、技術料・部品代・出張料などで構成されています。

**技術料** は、診断・故障個所の修理および部品交換・調整・修理完了時の点検などの作業にかかる費用です。

**部品代** は、修理に使用した部品および補助材料代です。

**出張料** は、製品のある場所へ技術者を派遣する場合の費用です。

### ご連絡いただきたい内容

品名	スピーカーシステム	お買い上げ日	年月日
品番	SB-TP55(SB-WA55)	故障の状況	できるだけ具体的に

## 使いかた・お買い物などのご相談

ナショナル パナソニック お客様ご相談センター

365日／受付9時～20時

電話 フリーダイヤル ☎ **0120-878-365**

■携帯電話・PHSでのご利用は… ☎ **06-6907-3187**

FAX フリーダイヤル ☎ **0120-878-236**

Help desk for foreign residents in Japan  
Tokyo (03) 3256-5444 Osaka (06) 6645-8787

Open: 9:00 - 17:30 (closed on Saturdays/Sundays/national holidays)

## 修理に関するご相談

ナショナル パナソニック 修理ご相談窓口

ナビダイヤル(全国共通番号) ☎ **0570-087-087**

- お客様がおかけになった場所から最寄りの修理ご相談窓口につながります。呼出音の前にNTTより通話料金の目安をお知らせします。
- 携帯電話・PHS等からは最寄りの修理ご相談窓口にご直接おかけください。

## ナショナル パナソニック 修理ご相談窓口



北海道地区			近畿地区		
<b>札幌</b> 札幌市厚別区厚別南2丁目17-7 ☎ (011)894-1251	<b>帯広</b> 帯広市西19条南1丁目7-11 ☎ (0155)33-8477	<b>函館</b> 函館市西栲楸589番地241 (函館流通卸センター内) ☎ (0138)48-6631	<b>滋賀</b> 守山市勝部6丁目2-1 ☎ (077)582-5021	<b>大阪</b> 大阪市北区本庄西1丁目1-7 ☎ (06)6359-6225	<b>和歌山</b> 和歌山市中島499-1 ☎ (073)475-2984
<b>旭川</b> 旭川市2条通21丁目左1号 ☎ (0166)31-6151			<b>京都</b> 京都市伏見区竹田中川原町71-4 ☎ (075)672-9636	<b>奈良</b> 大和郡山市筒井町800番地 ☎ (0743)59-2770	<b>兵庫</b> 神戸市中央区琴ノ緒町3丁目2-6 ☎ (078)272-6645
東北地区			中国地区		
<b>青森</b> 青森市第二問屋町3-7-10 ☎ (017)739-9712	<b>岩手</b> 盛岡市羽場13地割30-3 ☎ (019)639-5120	<b>山形</b> 山形市平清水1丁目1-75 ☎ (023)641-8100	<b>鳥取</b> 鳥取市安長295-1 ☎ (0857)26-9695	<b>出雲</b> 出雲市渡橋町416 ☎ (0853)21-3133	<b>広島</b> 広島市西区南観音8丁目13-20 ☎ (082)295-5011
<b>秋田</b> 秋田市御所野湯本2丁目1-2 ☎ (018)826-1600	<b>宮城</b> 仙台市宮城野区扇町7-4-18 ☎ (022)387-1117	<b>福島</b> 福島県安達郡本宮町字南/内65 ☎ (0243)34-1301	<b>米子</b> 米子市米原4丁目2-33 ☎ (0859)34-2129	<b>浜田</b> 浜田市下府町327-93 ☎ (0855)22-6629	<b>山口</b> 山口市鑄銭司字鑄銭司団地北447-23 ☎ (083)986-4050
<b>松江</b> 松江市平成町182番地14 ☎ (0852)23-1128			<b>岡山</b> 岡山市都窪郡早島町矢尾807 ☎ (086)292-1162		
首都圏地区			四国地区		
<b>栃木</b> 宇都宮市御幸町194-20 ☎ (028)689-2555	<b>埼玉</b> 桶川市赤堀2丁目4-2 ☎ (048)728-8960	<b>山梨</b> 甲府市宝1丁目4-13 ☎ (055)222-5171	<b>香川</b> 高松市勅使町152-2 ☎ (087)868-9477	<b>高知</b> 南国市岡豊町中島331-1 ☎ (088)866-3142	<b>愛媛</b> 松山市土居田町750-2 ☎ (089)971-2144
<b>群馬</b> 高崎市大沢町229-1 ☎ (027)352-1109	<b>千葉</b> 千葉市中央区星久喜町172 ☎ (043)208-6034	<b>神奈川</b> 横浜市港南区日野5丁目3-16 ☎ (045)847-9720	<b>徳島</b> 徳島県板野郡北島町鯛浜字かや108 ☎ (088)698-1125		
<b>茨城</b> つくば市花畑2丁目8-1 ☎ (029)864-8756	<b>東京</b> 東京都世田谷区宮城2丁目26-17 ☎ (03)5477-9780	<b>新潟</b> 新潟市東明1丁目8-14 ☎ (025)286-0171			
中部地区			九州地区		
<b>石川</b> 石川県石川郡野々市町稻荷3丁目80 ☎ (076)294-2683	<b>長野</b> 松本市大字笹賀7600-7 ☎ (0263)86-9209	<b>岡崎</b> 岡崎市岡岡南久保28 ☎ (0564)55-5719	<b>福岡</b> 春日市春日公園3丁目48 ☎ (092)593-9036	<b>大分</b> 大分市萩原4丁目8-35 ☎ (097)556-3815	<b>天草</b> 本渡市港町18-11 ☎ (0969)22-3125
<b>富山</b> 富山市寺島1298 ☎ (076)432-8705	<b>静岡</b> 静岡市西島765 ☎ (054)287-9000	<b>岐阜</b> 岐阜県本美郡北方町高屋太子2丁目30 ☎ (058)323-6010	<b>佐賀</b> 佐賀市鍋島町大字八戸字上深町3044 ☎ (0952)26-9151	<b>宮崎</b> 宮崎市本郷北方字草葉2099-2 ☎ (0985)63-1213	<b>鹿児島</b> 鹿児島市与次郎1丁目5-33 ☎ (099)250-5657
<b>福井</b> 福井市開発4丁目112 ☎ (0776)54-5606	<b>名古屋</b> 名古屋瑞穂区堀込町8-10 ☎ (052)819-0225	<b>高山</b> 高山市花園町3丁目82 ☎ (0577)33-0613	<b>長崎</b> 長崎市東町1949-1 ☎ (095)830-1658	<b>熊本</b> 熊本市健軍本町12-3 ☎ (096)367-6067	<b>大島</b> 名瀬市長浜町10-1 ☎ (0997)53-5101
		<b>三重</b> 久居市森町字北谷1920-3 ☎ (059)255-1380			
沖縄地区					
			<b>沖縄</b> 浦添市城間4丁目23-11 ☎ (098)877-1207		



所在地、電話番号が変更になることがありますので、あらかじめご了承ください。

お使いになる人や他の人への危害、財産への損害を未然に防止するため、必ずお守りいただくことを、次のように説明しています。

■表示内容を無視して誤った使い方をしたときに生じる危害や損害の程度を、次の表示で区分し、説明しています。

■お守りいただく内容の種類を、次の絵表示で区分し、説明しています。(下記は絵表示の一例です。)

 <b>警告</b>	この表示の欄は、「死亡または重傷などを負う可能性が想定される」内容です。
 <b>注意</b>	この表示の欄は、「傷害を負う可能性または物的損害のみが発生する可能性が想定される」内容です。

	このような絵表示は、してはいけない「禁止」内容です。
	このような絵表示は、必ず実行していただく「強制」内容です。

## 警告

### 電源コードについて

#### 電源コード・プラグを破損するようなことはしない

傷つけたり、加工したり、熱器具に近づけたり、無理に曲げたり、ねじったり、引っ張ったり、重い物を載せたり、束ねたりしない

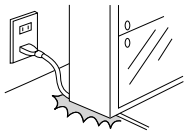

- 傷んだまま使用すると、感電・ショート・火災の原因になります。
- 抜くときは、プラグを持ち、まっすぐ抜いてください。
- コードやプラグの修理は、販売店にご相談ください。

#### コンセントや配線器具の定格を超える使い方や、交流100V以外での使用はしない

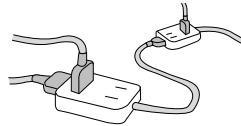

- たこ足配線等で、定格を超えると、発熱による火災の原因になります。

#### ぬれた手で、電源プラグの抜き差しはしない



ぬれ手禁止

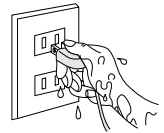

- 感電の原因になります。

### 雷について

#### 雷が鳴ったら、機器やプラグに触れない



接触禁止

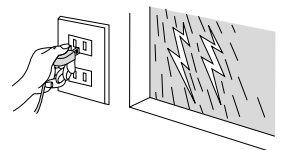

- 感電の恐れがあります。

#### 電源プラグは根元まで確実に差し込む

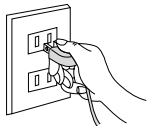

- 差し込みが不完全ですと、感電や、発熱による火災の原因になります。
- 傷んだプラグ・ゆるんだコンセントは使用しないでください。

#### 電源プラグのほこり等は定期的にとる

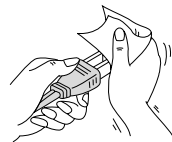

- プラグにほこり等がたまると、湿気等で絶縁不良となり、火災の原因になります。電源プラグを抜き、乾いた布でふいてください。
- 長期間使用しないときは、電源プラグを抜いてください。

### もし異常が起これたら

#### 異常があったときは電源プラグを抜く



電源プラグを抜く

- 機器内部に金属や水、異物が入ったとき
- 煙や異臭、異音が出たり、落下、破損したとき
- そのまま使用すると、火災や感電の原因になります。
- 販売店にご相談ください。

## ⚠ 警告

### ご使用について

機器内部に金属物を入れたり、水をかけたり濡らしたりしない

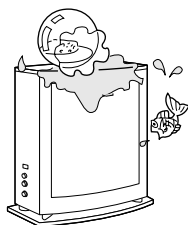

- ショートや発熱により火災や感電の原因になります。
- 機器の上に液体の入った容器や金属物を置かないでください。
- 特にお子様にはご注意ください。

分解、改造したりしない



分解禁止

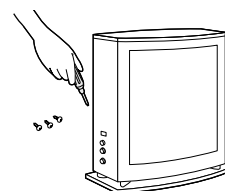

- 内部には電圧の高い部分があり、感電の原因になります。
- 内部の点検や修理は、販売店へご依頼ください。

## ⚠ 注意

### 設置について

不安定な場所に設置しない



- 上に大きなもの、重いものを載せない
- 壁や天井に取り付けない

- 機器が落ちたり、倒れたりして、けがの原因になることがあります。

油煙や湯気の当たるところや、湿気やほこりの多いところに置かない



- 電気が油や水分、ほこりを伝わり、火災や感電の原因になることがあります。

異常に温度が高くなるところに置かない

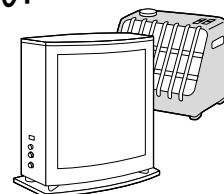

- 機器表面や部品が劣化するほか、火災の原因になることがあります。
- 直射日光の当たるところ、ストーブの近くでは特にご注意ください。

### ご使用について

コードを接続した状態で移動しない

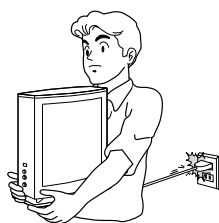

- 接続した状態で移動させようとすると、コードが傷つき火災や感電の原因になることがあります。
- また、引っかかたりして、けがの原因になることがあります。

機器に乗らない



- 倒れたりしてけがの原因になることがあります。
- 特にお子様にはご注意ください。

# 主な仕様

## ■スピーカー部

型式 1ウェイ1スピーカーシステム  
バスレフ型

使用スピーカー  
ウーハー 17 cmコーン型

インピーダンス 6 Ω

出力音圧レベル 80 dB/W (1.0 m)

再生周波数帯域 32 Hz ~ 300 Hz (-16 dB)

38 Hz ~ 240 Hz (-10 dB)

## ■アンプ部

定格出力 (全高調波ひずみ率 0.9 %) 100 W (6 Ω)

入力感度/入力インピーダンス 300 mV/33 kΩ

位相切換 NORMAL/REVERSE (切換)

ローパスフィルター 50~200 Hz (連続可変)

## ■本体総合

電源 AC 100 V、50/60 Hz

消費電力 140 W

寸法 (幅×高さ×奥行) 162×457×420 mm

質量 約 10.8 kg

注) この仕様は、性能向上のため変更することがあります。

高調波ガイドライン適合品

# お手入れ

柔らかい布でふいてください。  
ひどい汚れは、薄めた台所用洗剤(中性)を含ませた布でふき、  
後はからぶきしてください。

- アルコールやシンナーは使わないでください。
- 化学ぞうきんをご使用の際は、その注意書に従ってください。

## 音のエチケット

楽しい音楽も時と場所によっては気  
になるものです。特に静かな夜間  
には窓を閉めたり、ヘッドホンをご  
使用になるのも一つの方法です。



音のエチケット  
シンボルマーク

## 愛情点検

長年ご使用のスピーカーシステムの点検を！



こんな症状は  
ありませんか

- 煙が出たり、異常なおいや音がする
- 音が出ないことがある
- 正常に動作しないことがある
- 商品に破損した部分がある
- その他の異常や故障がある

このような症状の時は、  
使用を中止し、故障や事  
故の防止のために、必ず  
販売店に点検をご相談く  
ださい。

## 便利メモ

おぼえのため  
記入されると  
便利です

お買い上げ日	年 月 日	品番	SB-TP55
販売店名	☎ ( ) -	お客様ご相談窓口	
	☎ ( ) -		

松下電器産業株式会社 ネットワーク事業グループ

〒571-8504 大阪府門真市松生町1番15号

RQT7112-2S