

ポータブルMDプレーヤー  
Portable MD Player

**Panasonic**

品番 SJ-MJ5/SJ-MJ7

**取扱説明書**  
Operating Instructions

このたびは、ポータブルMDプレーヤーをお買い上げいただき、まことにありがとうございました。

- この取扱説明書と保証書をよくお読みのうえ、正しくお使いください。そのあと保存し、必要なときにお読みください。
- 保証書は、「お買い上げ日・販売店名」などの記入を必ず確かめ、販売店からお受け取りください。

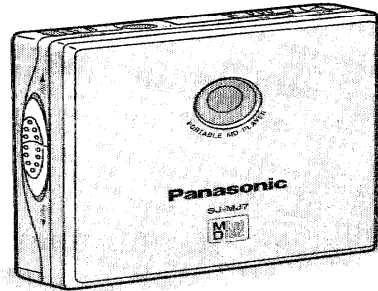

**保証書付き**  
**上手に使うって上手に節電**



便利メモ（おぼえのため、記入されると便利です。）

お買い上げ日	年	月	日	品番	SJ-MJ5/SJ-MJ7
販売店名				☎（ ）	—
お相談窓替				☎（ ）	—

松下電器産業株式会社 オーディオ事業部  
〒571-8505 大阪府門真市松生町1番4号  
Matsushita Electric Industrial Co., Ltd. Audio Division  
1-4 Matsuo-cho, Kadoma City, Osaka, Japan 571

RQT4459-S F1097W1117 (D)

**Panasonic**

持込修理

**パナソニック音響製品保証書**

本書はお買い上げの日から下記期間中故障が発生した場合には本書裏面記載内容で無料修理を行なうことをお約束するものです。詳細は裏面をご参照ください。

品番	SJ-MJ5/SJ-MJ7		
保証期間	お買い上げ日から <b>本体1年間</b>		
*お買い上げ日	年	月	日
*お客様	ご住所		
	お名前	様	
	電話（ ）		
*販売店	住所・氏名		
	電話（ ）	—	

松下電器産業株式会社 オーディオ事業部  
〒571-8505 大阪府門真市松生町1番4号 TEL (06) 909-1021

ご販売店さまへ ※印欄は必ず記入してお渡しく下さい。

## 付属品の確認

付属品の買い替えは、お買い上げの販売店へご相談ください。  
(カッコ内は品番です)

□ステレオインサイドホン  
(RFEV319P)



□ニッケル水素充電式電池  
保護ケース (RFC0029-Q)  
から取り出してご使用くだ  
さい。

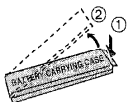

□ジョイント式リモコン  
(RFEV011P)

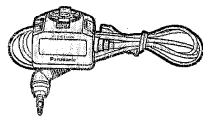

□充電器  
(RP-BC200HSYA)

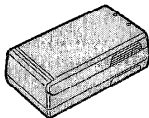

□乾電池ケース  
(RFA0941)  
単3形乾電池入り

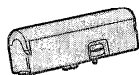

□キャリングケース  
(RFC0047-K)

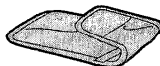

## <無料修理規定>

- 取扱説明書、本体貼付ラベル等の注意書に従った使用状態で保証期間内に故障した場合には、無料修理をさせていただきます。  
(イ) 無料修理をご依頼になる場合には、お買い上げの販売店に商品と本書をご持参ご提示いただきお申しつけください。  
(ロ) お買い上げの販売店に無料修理をご依頼にならない場合には、お近くのご相談窓口にご連絡ください。
- ご転居の場合の修理ご依頼先等は、お買い上げの販売店またはお近くのご相談窓口にご相談ください。
- ご贈答品等で本保証書に記入の販売店で無料修理をお受けにならない場合には、お近くのご相談窓口へご連絡ください。
- 保証期間内でも次の場合には原則として有料にさせていただきます。  
(イ) 使用上の誤り及び不当な修理や改造による故障及び損傷  
(ロ) お買い上げ後の取付場所の移設、輸送、落下などによる故障及び損傷  
(ハ) 火災、地震、水害、落雷、その他天災地変、及び公害、塩害、ガス害（硫化ガスなど）、異常電圧、指定外の使用電源（電圧、周波数）などによる故障及び損傷  
(ニ) 車両、船舶等に搭載された場合に生ずる故障及び損傷  
(ホ) 一般家庭用以外（例えば業務用など）に使用された場合の故障及び損傷  
(ヘ) 本書のご提示がない場合  
(ト) 本書にお買い上げ年月日、お客様名、販売店名の記入のない場合、あるいは字句を書き替えられた場合
- 本書は日本国内においてのみ有効です。
- 本書は再発行いたしませんので大切に保管してください。
- お近くのご相談窓口は取扱説明書の保証とアフターサービス欄をご参照ください。

### 修理メモ

- ※この保証書は、本書に明示した期間、条件のもとにおいて無料修理をお約束するものです。従ってこの保証書によって、お客様の法律上の権利を制限するものではありませんので、保証期間経過後の修理についてご不明の場合は、お買い上げの販売店またはお近くのご相談窓口にお問合わせください。
- ※保証期間経過後の修理や補修用性能部品の保有期間については取扱説明書の「保証とアフターサービス」をご覧ください。
- ※This warranty is valid only in Japan.

## 電源の準備

### 充電式電池で使う

#### 1 充電する

**購入直後も充電必要**

ニッケル水素充電式電池（付属）

AC100-120V  
50/60Hz

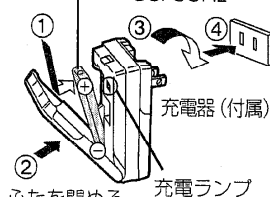

#### 2 本体に入れる

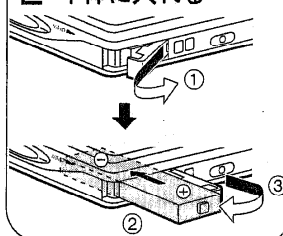

### 乾電池で使う

#### 1 乾電池を入れる

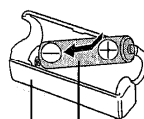

乾電池ケース  
(付属) 単3形乾電池  
(付属)

#### 2 本体に取り付ける

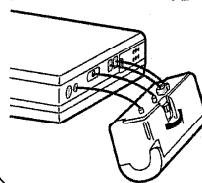

### 充電時間と再生時間

(付属充電式電池 RP-8P80H TSY5S の場合)

充電時間	再生時間
約 120 分	約 6 時間

- 約 90 % の充電で充電ランプが消灯します。
- 使用条件によって、再生時間が短くなることがあります。

### 充電可能回数は

約 300 回

充電しても持続時間が短くなった場合は、寿命です。

### 買い替えは

ニッケル水素充電式電池  
(HHF-1PSB/1B)

### ■電池残量表示について

リモコンの表示パネルに以下の4段階で表示されます。

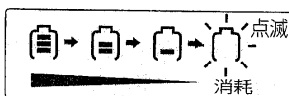

### 電池残量表示が点滅したら

充電式電池は充電し、乾電池は新しいものに交換してください。

### ■長時間再生のために

- 充電式電池と乾電池を併用してご使用ください。  
(約 15 時間再生可能)
- 乾電池は、寿命の長いパナソニックアルカリ乾電池をおすすめします。

## 誤操作防止のために (ホールド機能)

### 本体の場合

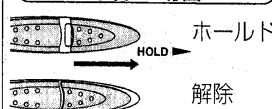

### リモコンの場合

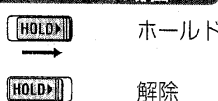

誤って操作ボタンが押されても受け付けられないようにする機能です。

### 次のようなことを防ぎます。

- 使用していないときに電源が入り、電池が消耗する。
- 使用中に誤ってボタンが押され、再生が中断する。

### “HOLD” 表示について

ホールド状態のとき操作ボタンを押すと、リモコンの表示パネルに約 2 秒間表示されます。  
(本体がホールド状態の場合、電源切時は「▶/■」を押したときのみ表示されます。)

本体とリモコンにそれぞれ HOLD つまみがあり、別々にホールド状態になります。

まず  
聞いてみる  
(基本の操作)

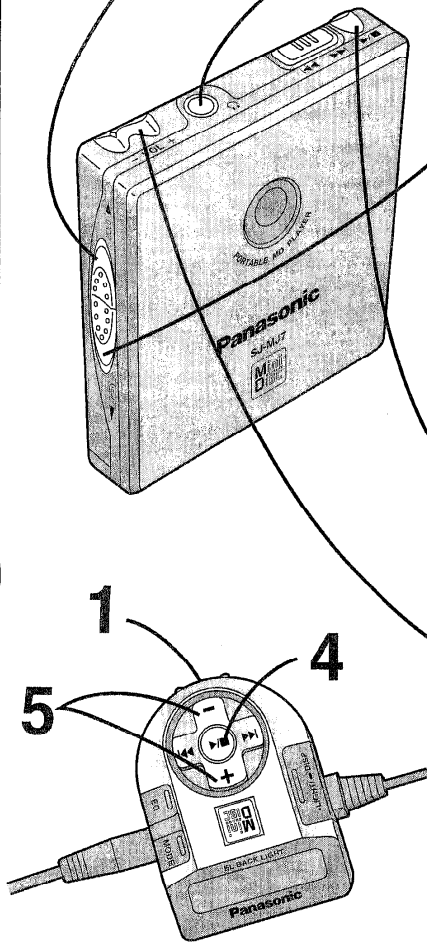

**1** ホールド状態を解除する

本体の場合

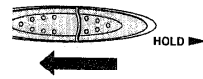

リモコンの場合



**2** リモコンとステレオインサイドホンをつなぎ「R」端子に接続する

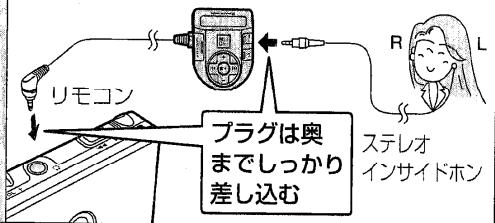

**3** ふたを開け MDを入れる

電源が入り、MDの情報を読みとったあと停止状態になります。(数秒後に電源が切れます。) 10文字以上のディスク名、曲名はスクロール表示(文字が左へ移動)されます。(ディスク名、曲名が入っていないディスクは「NO TITLE」が表示されます。)

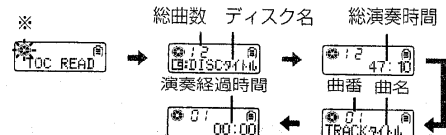
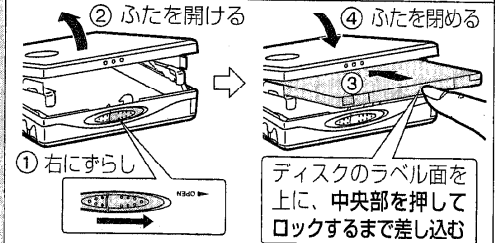

**4** 再生をはじめる

全曲の再生が終了すると自動的に停止します。

本体の場合



リモコンの場合

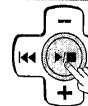

**5** 音量を調整する

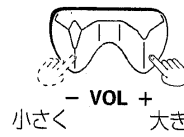

小さく VOL + 大きく

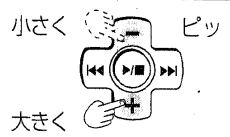
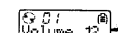

小さく 大きく 大きく

音量レベル0~25まで

再生を止めるには

本体の場合

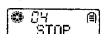

リモコンの場合

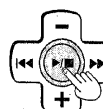

約10秒間で、自動的に電源が切れます。

お知らせ

停止後、または自動的に電源が切れたあと、「▶/■」を押すと、停止したところから再生します。ただし、ふたを開けMDを取り替えたり、電池を入れなおした場合は、1曲目から再生します。

※ TOCとは

曲の位置、区切り、曲順など、曲を認識するための目次情報です。

### リモコンの表示パネルと操作受付音について

#### ■表示パネルの照明

本体、リモコン操作時に、約3秒間点灯し、暗いところで使うのに便利です。ただし、曲名、ディスク名のスクロール時(文字が左へ移動)は最大10秒間点灯します。

表示内容だけ確認するには

「●LIGHT/■DISP」をポンと押すと約3秒間点灯します。(ホールド状態でも機能します)

#### ■表示パネルのコントラスト調整

「●LIGHT/■DISP」を押しながら、リモコンの「+、-」をポンと押すと、コントラストが変化します。(+:こく:-うすく)

#### ■操作受付音

リモコンの操作ボタンを押すと「ピッ」という受付音が鳴ります。ただし、表示内容を確認するために「●LIGHT/■DISP」をポンと押したときは確認音は鳴りません。

# こんな楽しみ方も

曲を前後にとび越す  
(スキップ機能)

本体の場合

再生中にスライドさせて  
離す

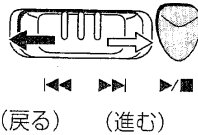

(戻る) (進む)

リモコンの場合

再生中にポンと押す

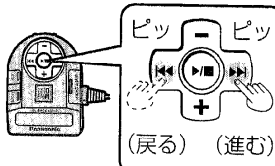

(戻る) (進む)

お知らせ

「▶▶」または「◀◀」をくり返し押しすと、連続して曲をとび越せます。

早送り・早戻し  
(サーチ機能)

再生中にスライドさせた  
ままにする

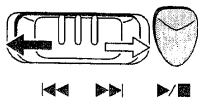

(早戻し) (早送り)

再生中に押し続ける

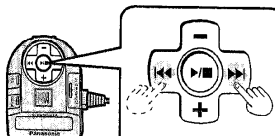

(早戻し) (早送り)

- 早送り状態で最終曲の終わりまでくると、指を離したとき停止状態になります。
- 早戻し状態で1曲目の頭までくると、指を離したとき1曲目の再生になります。

好みの曲から聞く  
(トラック指定機能)

1 停止中にスライドさせて曲を選ぶ



(戻る) (進む)

2 選んだ曲を再生する



1 停止中に押しして曲を選ぶ

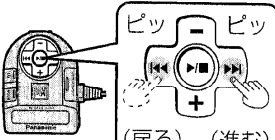

(戻る) (進む)

2 選んだ曲を再生する

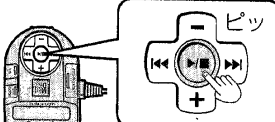

- 押したままにすると曲番が連続して変わります。
- 1曲目で「◀◀」を押すと最終曲になります。
- 最終曲で「▶▶」を押すと1曲目になります。

リモコン操作のみ

くり返し聞く  
(リピートプレイ)

順不同で聞く  
(ランダムプレイ)

再生中または停止中に押す

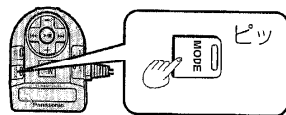

停止中に操作したときは、再生モードを選んだ後「▶/■」を押してください。

押すたびに以下のように切り換わります

1 曲リピート (1-🔄) ←

1 曲をくり返す

全曲リピート (🔄)

全曲をくり返す

ランダム (RANDOM)

曲を順不同に全曲再生し、自動的に停止

解除 (表示なし)

- 全曲リピート状態にしておくと、最終曲から1曲目へのとび越し、早送りができます。
- ランダムプレイ中は、再生し終わった曲へのとび越し、早戻しはできません。

音質を変える

再生中または停止中に押す

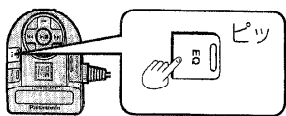

S-XBS : 迫力のある重低音  
TRAIN : 耳にやさしい音で、迷惑な音もれを防ぐ

押すたびに以下のように切り換わります

S-XBS ←

TRAIN

解除 (表示なし)

- カーオーディオに接続して聞くときは、(p. 8 ページ) S-XBS、TRAIN を解除してください。

## リモコンの表示を切り換える

再生中または停止中に  
長押しする

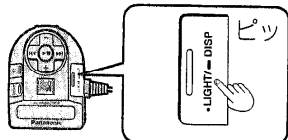

- ⇨ : 一回長押しするたびに切り換わります
  - : 数秒後に切り換わります
- (曲名・ディスク名が入っていないディスクは "NO TITLE" が表示されます。)

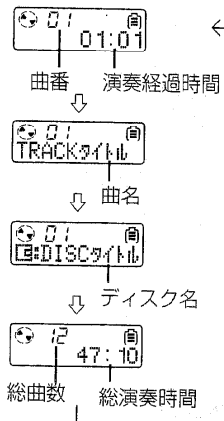

## 別売り品と組み合わせて使う

- 接続する機器の説明書をあわせてご覧ください。
- 本製品を正しく動作させるために、別売り品は指定のものをお使いください。
- ACアダプター、カー電源アダプター使用時は、本体内の充電式電池は取り出してください。充電式電池の性能が劣化します。

### ■ ACアダプターで使う

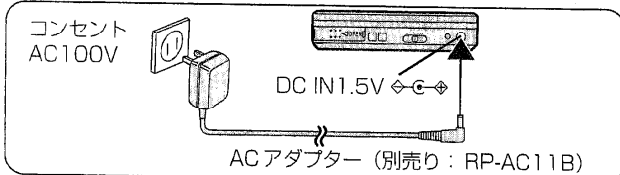

長時間 AC アダプターで使用しないときは、ACアダプターをコンセントから抜いておくことをおすすめします。(本体の電源が切れた状態でも、約1Wの電力を消費しています。)

### ■ カーオーディオで聞くには

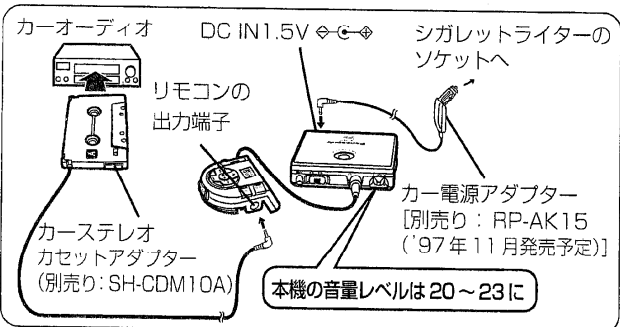

カースtereoカセットアダプターの構造上、車種やカースtereoによっては使用できないものもあります。

### ■ 外部スピーカーで聞くには

ステレオミニスピーカーをリモコンの出力端子に接続します。RP-SP70/RP-SP500 (アンプ内蔵型) 音を増幅させることができます。(本機の音量を適切なレベルに設定してください。)

### ■ 本機の音を録音する

下記の別売りラインコードで、リモコンの出力端子とステレオ機器を接続します。

アンプ側が

ライン入力端子の場合: RP-CA119A

ミニホンジャックの場合: RP-CA102A

(本機の操作は、本体側で行ってください。リモコンで操作すると操作受付音が録音されてしまいます。)

### ■ インサイドホン (ジョイントホン) の買い替えは

RP-HJ535

## 各部のなまえ

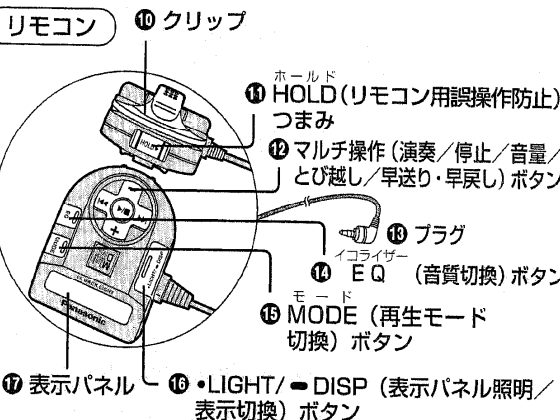
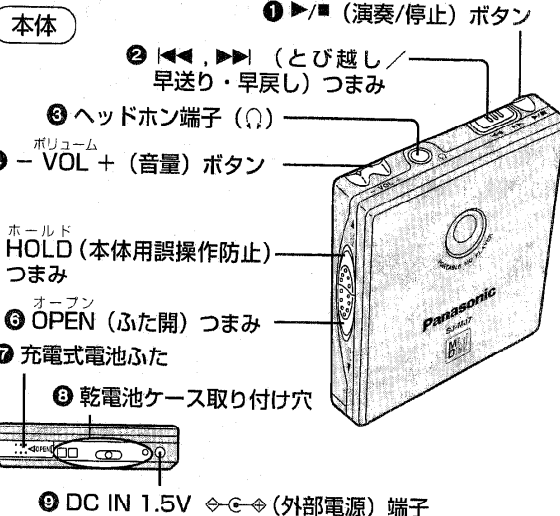

### ステレオインサイドホン

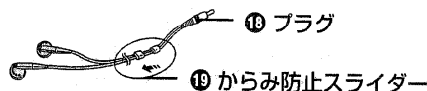

### 表示パネル

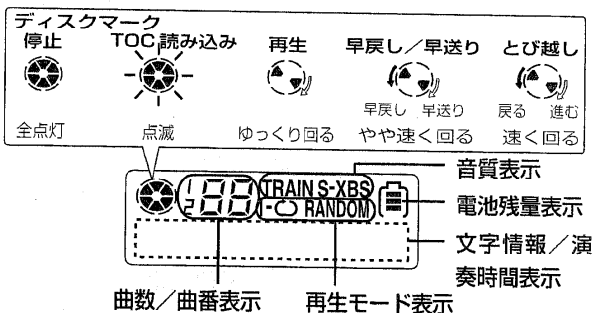

## この表示の意味は



表示	意味
BLANK DISC	録音されていないディスクが入っている
HOLD	ホールド状態になっている
NO DISC	ディスクが入っていない
NO TITLE	ディスク/曲に名前がついていない
ERROR	TOC読み込み中、または再生中に異常が発生

# 安全上のご注意



## 必ずお守りください

お使いになる人や他の人への危害、財産への損害を未然に防止するため、必ずお守りいただくことを、次のように説明しています。

■表示内容を無視して誤った使い方をしたときに生じる危害や損害の程度を、次の表示で区分し、説明しています。

 <b>危険</b>	この表示の欄は、「死亡または重傷などを負う危険が切迫して生じることが想定される」内容です。
 <b>警告</b>	この表示の欄は、「死亡または重傷などを負う可能性が想定される」内容です。
 <b>注意</b>	この表示の欄は、「傷害を負う可能性または物的損害のみが発生する可能性が想定される」内容です。

■お守りいただきたい内容の種類を、次の絵表示で区分し、説明しています。(下記は絵表示の一例です。)

	この絵表示は、気をつけていただきたい「注意喚起」内容です。
	このような絵表示は、してはいけない「禁止」内容です。
	この絵表示は、必ず実行していただく「強制」内容です。

## 本機について

### 警告

#### ■分解・改造しない



- 機器が故障したり、金属物が入ると、やけどや火災の原因になります。
- 点検や修理は、販売店へご依頼ください。

分解禁止

#### ■自動車やバイク、自転車などの運転中は、使用しない



- 周囲の音が聞こえにくく、交通事故の原因になります。
- 歩行中(特に、踏切や横断歩道)でも周囲の交通に十分注意してください。

### 注意

#### ■異常に温度が高くなるところに置かない



- 機器表面や部品が劣化するほか、火災の原因になることがあります。
- 夏の開け切った自動車内や、直射日光の当たるところ、ストーブの近くでは特にご注意ください。

#### ■音量を上げすぎない



- 耳を刺激するような大きな音量で長時間続けて聞くと、聴力に悪い影響を与えることがあります。
- 車外の音が聞こえないような音量で聞きながら運転すると、交通事故の原因になることがあります。

## 充電器について

### 警告

#### ■充電は、交流 (AC) 100 ~ 120 V を使う



- 指定外の電圧や電源で使用すると、火災や感電の原因になります。

#### ■プラグのほこり等は定期的にとる



- プラグにほこりなどがたまると、湿気などで絶縁不良となり、火災の原因になります。充電器を抜き、乾いた布でふいてください。
- 充電後は、充電器を抜いてください。

#### ■プラグは根本まで確実に差し込む



- 差し込みが不完全ですと、感電や発熱による火災の原因になります。
- 傷んだプラグ、ゆるんだコンセントは使用しないでください。感電・ショート・火災の原因になります。

#### ■ぬれた手で充電器の抜き差しはしない



- 感電の原因になります。

## 充電式電池について

### 危険

#### ■専用の充電器で充電する



- 指定外の充電器で充電すると、電池の液もれや、発熱、破裂の原因になります。
- 充電式電池も必ず指定のものをご使用ください。

#### ■はんだ付け、分解、改造したり、火の中へ投入、加熱はしない



- 電池の液もれや、発熱、破裂の原因になります。

### 警告

#### ■⊕と⊖をショートさせない



- 電池の液もれや、発熱、破裂の原因になります。
- ネックレスなどの金属物といっしょに携帯、保管する場合は、必ず付属の保護ケースに入れてください。
- チューブをはがすとショートの原因になりますので、絶対にはがさないでください。

## カーオーディオとの接続について

### 警告

#### ■運転に支障をきたすところへ取り付けない



- 前方視界や運転操作を妨げるところに取り付けると、交通事故の原因になります。

#### ■カー電源アダプターのヒューズは指定のヒューズを使う



- 交換時に指定外のヒューズを使うと、火災の原因になります。

## 乾電池について

### ⚠ 注意

■以下のことを守り正しく取り扱う



- ⊕ と ⊖ は正しく入れる
- 充電しない
- 加熱、分解したり、水、火の中へ入れたりしない
- 長期間使用しないときは、取り出しておく
- ネックレスなどの金属物といっしょにしない (乾電池入りの乾電池ケースも同様です)
- 乾電池の代用として充電式電池を使わない

- 取り扱いを誤ると、電池の液もれにより、火災や周囲汚損の原因になります。
- 万一液もれが起こったら、販売店にご相談ください。
- 液が身体についたときは、水でよく洗い流してください。

## ACアダプター (別売り) について

### ⚠ 警告

■ACアダプターは指定のもの (RP-AC11B) を交流 (AC) 100 V で使う



- 指定外の電圧や電源で使用すると火災や感電の原因になります。
- プラグは根元まで確実に差し込んでください。
- 長期間使用しないときは、ACアダプターを抜いてください。

## 使用上のご注意

### 本体

以下のことは故障の原因となりますので、避けてください。

- 強い衝撃や落下
- 雨に濡らす
- 風呂場など湿気が多いところでの使用
- 倉庫などほこりが多いところでの使用
- 暖房器具の近くなど温度が高いところでの使用

### インサイドホン

本体に巻き付けるときは、コードにたるみを持たせてゆるく巻いてください。

### 充電式電池

- 長期間使用しなかった後は、充電しても通常の持続時間より短くなることがあります。何回か使うと通常に戻ります。
- 充電中は熱を持ちますが異常ではありません。
- 使いきってから充電してください。(電池の持続時間を十分に活かせます。)
- 12時間以上充電しないでください。(寿命が短くなります。)
- 放送に雑音が入ることがあるので、使用中のラジオの近くで充電しないでください。

本機はドルビーラボラトリーズライセンスングコーポレーションの米国及び外国特許に基づく許諾製品です。

## 主な仕様

形 式	ミニディスクデジタルオーディオシステム
読み取り方式	半導体レーザー (λ = 790 nm) による非接触光学式
サンプリング周波数	44.1 kHz
圧縮/伸長方式	ATRAC方式
チャンネル数	2チャンネル (ステレオ)
周波数特性	20 Hz ~ 20,000 Hz (+0 dB ~ -6 dB)
ワウ・フラッター	測定限界以下
出力端子	ヘッドホン 14 Ω
実用最大出力	10 mW + 10 mW
電 源	充電式電池: DC 1.2 V (専用充電式電池) 乾電池: DC 1.5 V (単3形アルカリ乾電池 × 1個) 外部電源: DC 1.5 V (別売りアダプター RP-AC11B 使用)

### 電池持続時間

電池持続時間	持続時間
充電式電池	約 6 時間
乾電池*	約 8 時間
充電式電池 + 乾電池*	約 15 時間

※パナソニックアルカリ乾電池 (LR6) 使用時

寸法 (幅 × 高さ × 奥行)

本体寸法 : 72.0 × 80.0 × 16.9 mm  
最大外形寸法 : 72.9 × 81.2 × 16.9 mm (EIAJ)

質量 : 約 125 g (充電式電池含む)

### 充電器

入力 : AC 100-120 V  
50/60 Hz 7 VA  
出力 : DC 1.2 V 1.2 A

- 電池持続時間は、使用条件によって短くなる場合があります。
- この仕様は、性能向上のため変更することがあります。

電源「切」時消費電力…1.0 W (AC のとき)

## Operating Instructions

Please refer to the location of controls section (see page 9) on the opposite face.

### Main unit

#### ① Play/stop button (▶/■)

##### In the play mode

Press once to stop play

##### In the stop mode

- Press once to play

- If no operation is performed for 10 seconds, the unit automatically turns off.

#### ② Skip/search switch

(◀◀, ▶▶)

▶▶: Forward

◀◀: Backward

##### Skip forward/backward

Slide during play or in the stop mode.

##### Search forward/backward

Hold in position during play.

#### ③ Headphones jack (🔊)

#### ④ Volume buttons

(- VOL +)

+ : To increase the volume

- : To decrease the volume

#### ⑤ Hold switch (HOLD)

This function prevents the unit from operating if a button is pressed in error. It prevents situations such as:

- Play starting accidentally while not in use, causing the batteries to run down.
- Play is interrupted while the unit is in use.

To use this function, set the HOLD switch to the hold position. Be sure to release hold before trying to use the unit.

##### Reference:

Both the main unit and remote controller have a HOLD switch, and each of them works individually.

#### ⑥ Open switch (OPEN)

#### ⑦ Rechargeable battery compartment cover

#### ⑧ Connection terminal for battery case

#### ⑨ DC in jack (DC IN 1.5V 🔌)

### Wired remote control

#### ⑩ Clip

#### ⑪ Hold switch (HOLD)

Be sure to release hold before trying to use the remote control.

#### ⑫ Main (▶/■, ◀◀, ▶▶, +, -) button

▶/■ : Play/stop

◀◀, ▶▶ : Skip/search (backward, forward)

+ , - : volume control

#### ⑬ Plug

#### ⑭ Tone control button (EQ)

Use this button to change the tone. Each time it is pressed, the tone will change as follows in turn.

##### S-XBS

This will boost the low frequency range.

##### TRAIN

Natural quality to the sound and reduces strain and fatigue when you listen for long time.

#### ⑮ Mode button (MODE)

Use this button to change the play mode. Each time it is pressed the play mode will change as follows.

##### 1 track repeat function (1-🔁)

##### All track repeat function (🔁)

Random play (RANDOM)  
This function automatically plays a sequence of tracks to be played in random order.

#### ⑯ Light /display button

##### (• LIGHT / = DISP)

If it is pressed and held during playback, the display will be changed. If it is pressed once, the display lights up.

#### ⑰ Display

### Stereo earphones

#### ⑱ Plug

#### ⑲ Slider

Slide up to prevent entangling of the cord when the stereo earphones are not in use.

# 保証とアフターサービス

(よくお読みください)

修理・お取り扱い・お手入れ  
 などのご相談は…  
**まず、お買い上げの販売店へ**  
 お申し付けください

転居や贈答品でお困りの場合は…

- 修理は、サービス会社・販売会社の「修理ご相談窓口」へ!
- その他のお問い合わせは、「お客様ご相談センター」へ!

■保証書(表紙の下をご覧ください)

お買い上げ日・販売店名などの記入を必ず確かめ、お買い上げの販売店からお受け取りください。よくお読みのと、保存してください。

保証期間: お買い上げ日から本体1年間

■修理を依頼される時

16ページの「故障かな!」の表に従ってご確認のあと、直らないときは、お買い上げの販売店へご連絡ください。

- 保証期間中は  
保証書の規定に従って、お買い上げの販売店が修理させていただきますので、恐れ入りますが、製品に保証書を添えてご持参ください。
- 保証期間を過ぎているときは  
修理すれば使用できる製品については、ご希望により有料で修理させていただきます。ただし、ポータブルMDプレーヤーの補修用性能部品の最低保有期間は、製造打ち切り後8年です。  
(注) 補修用性能部品とは、その製品の機能を維持するために必要な部品です。
- 修理料金の仕組み  
修理料金は、技術料・部品代・出張料などで構成されています。  
**技術料**は、診断、故障箇所の修理および部品交換・調整・修理完了時の点検などの作業にかかる費用です。  
**部品代**は、修理に使用した部品および補助材料代です。  
**出張料**は、製品のある場所へ技術者を派遣する場合の費用です。

## お客様ご相談センター

☎ 0120-878-365

フリーダイヤル(料金無料) 365日/受付9時~20時

## International Customer Care Center 海外ご相談センター

Consultation about products of specifications (export models, overseas production models and tourist models)  
 海外仕様商品(輸出商品・海外生産品・ツーリスト製品)についてのご相談は…

TOKYO ☎ (03)3256-5444

OSAKA ☎ (06)645-8787

## 修理ご相談窓口

### 北海道地区

札幌 ☎ (011)894-1251  
札幌市厚別区厚別南2丁目17-7  
旭川 ☎ (0166)31-6151  
旭川市2条通2丁目左1号

帯広 ☎ (0155)33-8477  
帯広市西19条南1丁目7-11

函館 ☎ (0138)53-7107  
函館市山の手1丁目1-15

### 東北地区

青森 ☎ (0177)39-9712  
青森市大字ハッ役李矢作1-37  
秋田 ☎ (0188)26-1600  
秋田市御所野湯本2丁目1-2

岩手 ☎ (0196)39-5120  
盛岡市羽場13地割30-3

山形 ☎ (0236)41-8100  
山形市流通センター3丁目12-2

宮城 ☎ (022)375-2512  
仙台市泉区市名坂字清水端50-2

福島 ☎ (0243)34-1301  
福島県安達郡本宮町字南ノ内65

### 首都圏地区

栃木 ☎ (028)632-8450  
宇都宮市中央1丁目8-13  
群馬 ☎ (0273)52-1217  
高崎市秋原町沖中205-18  
両毛 ☎ (0276)25-6870  
太田市東新町244-1  
水戸 ☎ (029)225-0119  
水戸市柳河町309-2  
つくば ☎ (0298)64-8090  
つくば市花畑2丁目8-1  
埼玉 ☎ (048)728-8960  
桶川市赤堀2丁目4-2

千葉 ☎ (043)251-3537  
千葉市稲毛区園生町369-1

新潟 ☎ (025)286-0171  
新潟市東明1丁目8-14

船橋 ☎ (047)334-5111  
船橋市本中山6丁目11-7

佐渡 ☎ (0259)23-2898  
両津市秋津字境108-1

柏 ☎ (0471)63-8905  
柏市北柏1丁目6-6

長岡 ☎ (0258)28-2111  
長岡市寺島町308-12

東京 ☎ (03)5477-9780  
東京都世田谷区宮坂2丁目26-17

上越 ☎ (0255)44-6871  
上越市大字藤野新田字大割353-3

山梨 ☎ (0552)22-5171  
甲府市下飯田2丁目1-27

神奈川 ☎ (045)847-9720  
横浜市港南区日野5丁目3-16

### 中部地区

石川 ☎ (0762)94-2683  
石川県石川郡野々市町稲荷3丁目80  
富山 ☎ (0764)32-8705  
富山市寺島1298  
福井 ☎ (0776)54-5606  
福井市開発4丁目112

長野 ☎ (0263)58-0073  
松本市大字管賀7600-7

岡崎 ☎ (0564)55-5719  
岡崎市岡町南久保28

静岡 ☎ (054)287-9000  
静岡市西島765

岐阜 ☎ (058)323-6010  
岐阜県本巣郡北方町高屋太子2丁目30

名古屋 ☎ (052)614-3136  
名古屋南区西又兵衛町3丁目48

高山 ☎ (0577)33-0613  
高山市花岡町3丁目82

三重 ☎ (0592)55-1380  
久居市森町字北谷1920-3

### 近畿地区

滋賀 ☎ (0775)82-5021  
守山市勝部町260  
京都 ☎ (075)672-9636  
京都市南区上鳥羽石橋町20-1  
大阪 ☎ (06)359-6225  
大阪市北区本庄西1丁目1-7  
奈良 ☎ (0743)59-2770  
大和郡山手椎木町404-2  
和歌山 ☎ (0734)75-1311  
和歌山市中島499-1  
兵庫 ☎ (078)272-6645  
神戸市中央区琴ノ緒町3丁目2-6

### 中国地区

鳥取 ☎ (0857)26-9695  
鳥取市安長295-1  
米子 ☎ (0859)34-2129  
米子市米原4丁目2-33  
松江 ☎ (0852)23-1128  
松江市西津田2丁目10-19  
出雲 ☎ (0853)21-3133  
出雲市渡橋町416  
浜田 ☎ (0855)22-6629  
浜田市下府町327-93  
岡山 ☎ (086)292-1162  
岡山県都窪郡早島町矢尾807  
広島 ☎ (082)295-5011  
広島市西区南観音8丁目13-20  
山口 ☎ (0839)86-4050  
山口市鑄銭司字鑄銭司団地北447-23

### 四国地区

香川 ☎ (0878)74-6200  
香川県綾歌郡国分寺町新名663-1  
徳島 ☎ (0886)98-1125  
徳島県板野郡北島町鏡浜字かや108  
高知 ☎ (0888)66-3142  
南国市岡豊町中島331-1  
愛媛 ☎ (089)971-2144  
松山市土居田町750-2

### 九州地区

福岡 ☎ (092)593-9036  
春日市春日公園3丁目48  
佐賀 ☎ (0952)26-9151  
佐賀市本庄町大字本庄896-2  
長崎 ☎ (0958)30-1658  
長崎市東町1949-1  
大分 ☎ (0975)56-3815  
大分市秋原4丁目8-35  
宮崎 ☎ (0985)85-6530  
宮崎県宮崎郡清武町下加納336-2  
熊本 ☎ (096)367-6067  
熊本市健康本町12-3  
天草 ☎ (0969)22-3125  
本渡市港町18-11  
鹿児島 ☎ (099)250-5657  
鹿児島市与次部1丁目5-33  
大島 ☎ (0997)53-5101  
名瀬市矢之脇町10-15

### 沖縄地区

沖縄 ☎ (098)877-1207  
浦添市城間4丁目23-11

所在地、電話番号が変更になることがありますので、あらかじめご了承ください。



## MDについて

### ■美しい音を保つために

シャッターは開けないで

万一シャッターが開いてしまったときには、すぐに閉めてください。中のディスクには直接触れないでください。

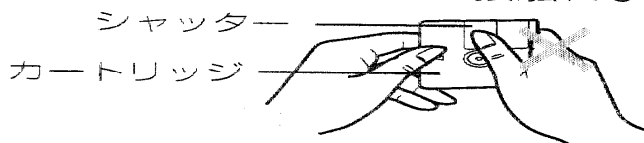

### 置き場所に気をつけて

次のようなところには置かないでください。

- 直射日光が当たるところや、車中など温度の高いところ
- 風呂場など、湿度の高いところ
- 海辺や砂場など、砂ぼこりが多いところ

### お手入れ

カートリッジに、ほこりやごみがついたときは、乾いたやわらかい布でふき取ってください。

## 故障かな!?

まず、下表でご確認ください。直らない場合はお買い上げの販売店へご相談ください。

### こんなときは

### ここをチェック

#### 操作できない

- ホールド状態になっていませんか？
- ディスクが入っていますか？
- 電池が消耗していませんか？
- 内部のディスクやレンズに露がついていませんか？（約1時間待ってから使用する）

#### 聞こえない。 リモコン操作が できない

- 音量が最小になっていませんか？
- インサイドホン、リモコンプラグは奥まで入っていますか？
- プラグが汚れていませんか？

#### 1曲目から順番に 演奏しない

- 再生モードが、RANDOMになっていませんか？
- 前回再生したとき、ディスクの途中で止めませんでしたか？

#### 雑音が多い

- テレビなど強い磁気を帯びたものの近くに置いていませんか？

## お手入れ

### ■本体のお手入れ

柔らかい布でふいてください。

ひどい汚れは、薄めた台所用洗剤（中性）を含ませた布でふき、後はからぶきしてください。

- アルコールやシンナーは使わないでください。
- 化学ぞうきんをご使用の際は、その注意書に従ってください。

### ■レンズのお手入れ

MD レンズクリーナーのご使用をおすすめします。

推奨品：MD レンズクリーナー（別売り：RP-CL310）