

# MDについて

## 美しい音を保つために

シャッターは開けないで

万一シャッターが開いてしまったときには、すぐに閉めてください。中のディスクには直接触れないでください。

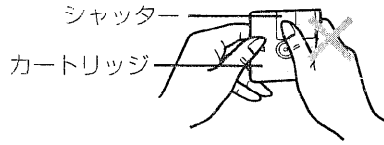

置き場所に気をつけて

次のようなところには置かないでください。

- 直射日光が当たるところや、車中など温度の高いところ
- 風呂場など、湿度の高いところ
- 海辺や砂場など、砂ほこりが多いところ

お手入れ

カートリッジに、ほこりやごみがついたときは、乾いたやわらかい布でふき取ってください。

# 故障かな!?

まず、下表でご確認ください。直らない場合はお買い上げの販売店へご相談ください。

### こんなときは

### ここをチェック

操作できない。

- ホールド状態になっていませんか?
- ディスクが入っていますか?
- 電池が消耗していませんか?
- 内部のディスクやレンズに露がついていませんか? (約1時間待ってから使用する)

聞こえない。  
リモコンが操作できない。

- 音量が最小になっていませんか?
- インサイドホン、リモコンプラグは奥まで入っていますか? (一度抜いて再度差し込む)
- プラグが汚れていませんか?

1曲目から順番に演奏しない。

- 再生モードが、ランダム (RND) になっていませんか?

雑音が多い。

- テレビなど強い磁気を帯びたものの近くに置いていませんか?

# 主な仕様

形式: ミニディスクデジタルオーディオシステム  
読み取り方式: 半導体レーザー (λ = 790 nm) による非接触光学式  
サンプリング周波数: 44.1 kHz  
圧縮/伸長方式: ATRAC方式  
チャンネル数: 2チャンネル(ステレオ) 1チャンネル(モノラル)  
周波数特性: 20 Hz ~ 20,000 Hz (+0 dB ~ -6 dB)  
ワウ・フラッター: 測定限界以下  
出力端子: ヘッドホン 14 Ω  
実用最大出力: 6mW + 6mW  
電源  
充電式電池: DC 1.2 V (専用充電式電池)  
乾電池: DC 1.5 V (単3形アルカリ乾電池×1個)  
外部電源: DC 1.5 V (別売りACアダプター RP-AC11B使用時)

### 電池持続時間 (EIAJ)

使用電池	持続時間
充電式電池*	約16時間
乾電池**	約24時間
充電式電池* + 乾電池**	約40時間

\*付属充電式電池フル充電時  
\*\*パナソニックアルカリ乾電池 (LR6) 使用時  
寸法(W×H×D)  
本体寸法: 71.7×79.7×14.5mm  
最大外形寸法: 73.3×81.3×15.3mm (EIAJ)  
質量: 約94g (充電式電池含む)  
充電器: AC100V  
入力: 50/60 Hz 7 VA  
出力: DC 1.2 V 0.7 A

●電池持続時間は、水平に置いて連続再生した場合の時間です。使用条件によって短くなる場合があります。  
●この仕様は、性能向上のため変更することがあります。

電源「切」時消費電力…1.0W(ACのとき)



# Panasonic®

ポータブルMDプレーヤー  
Portable MD Player  
取扱説明書  
Operating Instructions

品番 SJ-MJ70

このたびは、ポータブルMDプレーヤーをお買い上げいただき、まことにありがとうございました。

■この取扱説明書と保証書をよくお読みのうえ、正しくお使いください。そのあと保存し、必要などきにお読みください。

■保証書は「お買い上げ日・販売店名」などの記入を必ず確かめ、販売店からお受け取りください。



この取扱説明書の印刷には、植物性大豆油インキを使用しています。



保証書付き

上手に使うと上手に節電

便利メモ (おぼえのため、記入されると便利です。)

お買い上げ日	年 月 日	品番	SJ-MJ70
販売店名	☎ ( ) -		
おご相談窓口	☎ ( ) -		

松下電器産業株式会社 オーディオ事業部  
〒571-8505 大阪府門真市松生町1番4号  
Matsushita Electric Industrial Co., Ltd. Audio Division  
1-4 Matsuo-cho, Kadoma City, Osaka, Japan 571-8505

RQT4718-S F1098W0 (D)

# Panasonic

持込修理

## パナソニック音響製品保証書

本書はお買い上げの日から下記期間中故障が発生した場合には本書裏面記載内容で無料修理を行なうことをお約束するものです。詳細は裏面をご参照ください。

品番	SJ-MJ70
保証期間	お買い上げ日から <b>本体1年間</b>
*お買い上げ日	年 月 日
*お住所	
お客様	様
*販売店	
電話 ( ) -	

松下電器産業株式会社 オーディオ事業部  
〒571-8505 大阪府門真市松生町1番4号 TEL (06) 909-1021

ご販売店さまへ ※印欄は必ず記入してお渡しく下さい。

## 付属品の確認

- ステレオインサイドホン (RFEV325P-SA)
- ジョイント式リモコン (RFEV020P-SM)
- 乾電池ケース (RFA1136-H)
- 単3形乾電池  
乾電池ケースの中に入っています。
- ニッケル水素充電式電池 (RP-BP140HSYS)  
充電式電池ケース(RFA0475-Q)から取り出してご使用ください。
- 充電器 (RP-BC250HSY)
- キャリングケース (RFC0045-K)
- インサイドホン用クリップ (RFA0574-K)

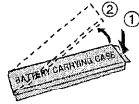

付属品の買い替えは、お買い上げの販売店へご相談ください。  
かっこ内は品番です。(全てサービスルート扱いとなります。)

### ■インサイドホン用クリップの取り付け方

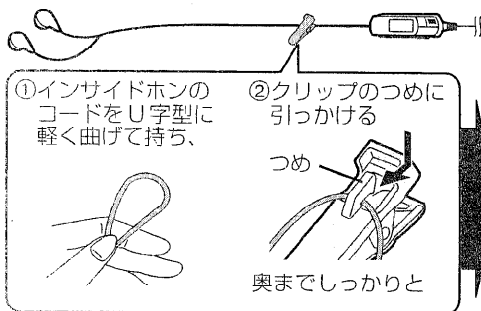

クリップを、服などに留めて使うと便利です。

コードの破損を防ぐため、取り付け後はクリップをスライドさせないでください。

### <無料修理規定>

1. 取扱説明書、本体貼付ラベル等の注意書に従った使用状態で保証期間内に故障した場合には、無料修理をさせていただきます。  
(イ) 無料修理をご依頼になる場合には、お買い上げの販売店に商品と本書をご持参ご提示いただきお申しつけください。  
(ロ) お買い上げの販売店に無料修理をご依頼にならない場合には、お近くのご相談窓口にご連絡ください。
2. ご転居の場合の修理ご依頼先等は、お買い上げの販売店またはお近くのご相談窓口にご相談ください。
3. ご贈答品等で本保証書に記入の販売店で無料修理をお受けにならない場合には、お近くのご相談窓口へご連絡ください。
4. 保証期間内でも次の場合には原則として有料にさせていただきます。  
(イ) 使用上の誤り及び不当な修理や改造による故障及び損傷  
(ロ) お買い上げ後の取付場所の移設、輸送、落下などによる故障及び損傷  
(ハ) 火災、地震、水害、落雷、その他天災地変、及び公害、塩害、ガス害(硫化ガスなど)、異常電圧、指定外の使用電源(電圧、周波数)などによる故障及び損傷  
(ニ) 車両、船舶等に搭載された場合に生ずる故障及び損傷  
(ホ) 一般家庭用以外(例えば業務用など)に使用された場合の故障及び損傷  
(ヘ) 本書のご提示がない場合  
(ト) 本書にお買い上げ年月日、お客様名、販売店名の記入のない場合、あるいは字句を書き替えられた場合
5. 本書は日本国内においてのみ有効です。
6. 本書は再発行いたしませんので大切に保管してください。
7. お近くのご相談窓口は取扱説明書の保証とアフターサービス欄をご参照ください。

### 修理メモ

- ※この保証書は、本書に明示した期間、条件のもとにおいて無料修理をお約束するものです。従ってこの保証書によって、お客様の法律上の権利を制限するものではありませんので、保証期間経過後の修理についてご不明の場合は、お買い上げの販売店またはお近くのご相談窓口にお問合わせください。
- ※保証期間経過後の修理や補修用性能部品の保有期間については取扱説明書の「保証とアフターサービス」をご覧ください。
- ※This warranty is valid only in Japan.

## 電源の準備

### 充電式電池で使う

#### 1 充電する

購入直後も充電必要

ニッケル水素充電式電池(付属)

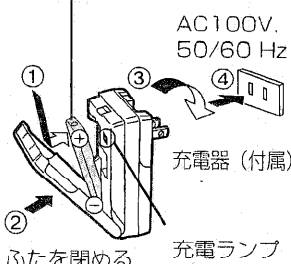

#### 2 充電後、本体に入れる

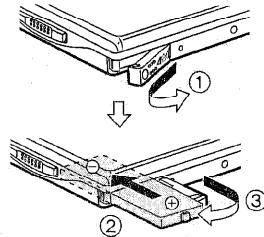

### 乾電池で使う

#### 1 乾電池を入れる

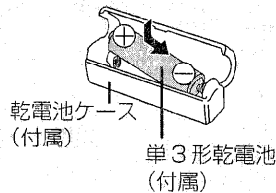

#### 2 本体に取り付ける

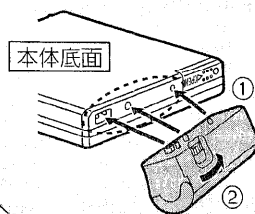

### 充電式電池について

- 充電時間と再生時間  
(付属充電式電池をフル充電した場合)

充電時間	再生時間
約3時間	約16時間

- 約90%の充電で、充電ランプが消灯し、その後さらに1時間充電し続けると、フル充電になります。
- 使用条件によって、再生時間が短くなることがあります。

- 充電可能回数は約300回  
充電しても持続時間が短くなった場合は、寿命です。

- 買い替えはニッケル水素充電式電池(RP-BP140HSYS)

### 電池残量表示について

リモコンの表示パネルに以下の4段階で表示されます。



- 電池残量表示が点滅したら充電式電池は充電し、乾電池は新しいものに交換してください。

### 長時間再生のために

- 充電式電池と乾電池を併用してご使用ください。(約40時間再生可能)
- 乾電池は、寿命の長いパナソニックアルカリ乾電池をおすすめします。

## ホールド機能

### 本体の場合

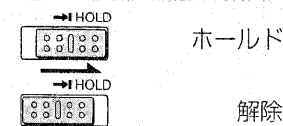

### リモコンの場合

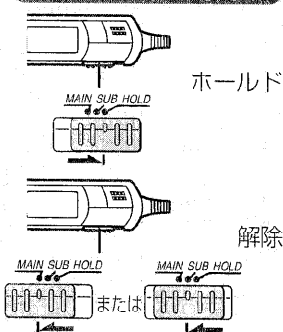

- 誤って操作ボタンが押されても受け付けられないようにする機能です。  
次のようなことを防ぎます。
- 使用していないときに電源が入り、電池が消耗する。
- 使用中に誤ってボタンが押され、再生が中断する。

本体とリモコンにそれぞれHOLDつまみがあり、別々に機能します。

- “HOLD”表示について  
以下の状態のときリモコンの表示パネルに約2秒間表示されます。  
本体：ホールド状態で操作ボタンを押す。(電源切時は「▶/■」を押したときのみ)  
リモコン：つまみの位置を「HOLD」にする。  
(同時に表示パネルが約5秒間、明るくなります。)

# 聞いてみる

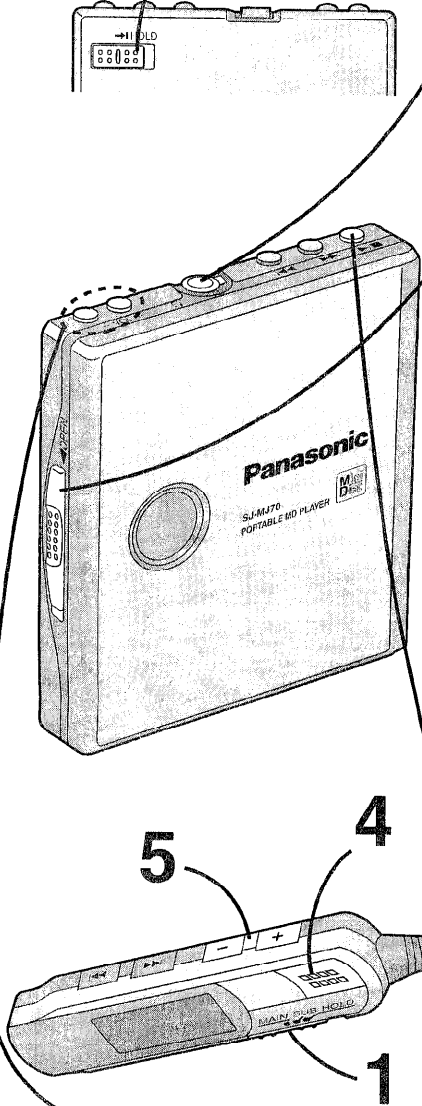

## 1 ホールド状態を解除する

本体の場合

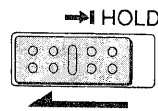

リモコンの場合

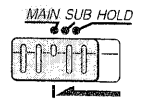

## 2 リモコンとステレオインサイドホンをつなぎ、「R」端子に接続する

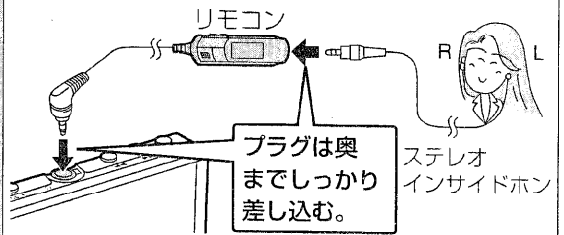

## 3 ディスクを入れる

電源が入り、ディスクの情報を読みとります。そのあと、停止状態になり、数秒後に電源が切れます。(ディスクを入れたとき、リモコンの表示パネルが、約5秒間点灯します。) ディスク名、曲名は一度に表示しきれない場合、スクロール表示(文字が左へ移動)されます。(ディスク名、曲名が入っていないディスクは、「-♪♪♪-」が表示されます。)

- ① 「OPEN」つまみを矢印の方向にずらす。
- ② ふたを、最後まで確実に開ける。

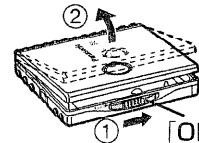

- ③ ディスクのラベル面を上にして、矢印の方向に中央部を押してロックするまで差し込む。
- ④ ふたを閉める。

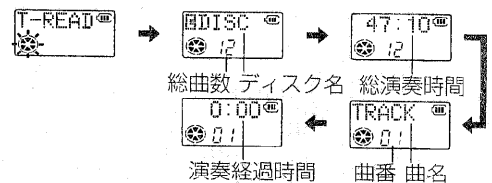
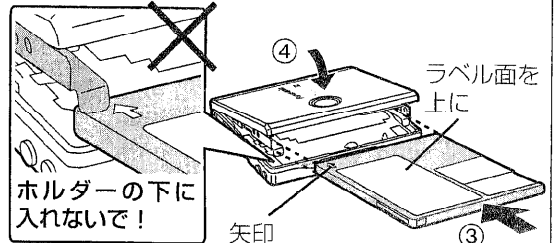

## 4 再生をはじめる

全曲の再生が終了すると自動的に停止します。

本体の場合



リモコンの場合

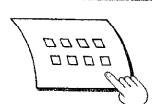

再生がはじまります。

## 5 音量を調整する



小さく VOL + 大きく

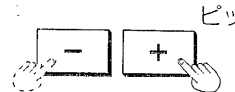

小さく 大きく

VOL 12 01 音量レベル0~25まで

### お知らせ

再生中に、リモコンの表示が消えたり、表示内容に異常が見られたときは、いったんリモコンのプラグを本体から抜き、もう一度しっかりと差し込んでください。

### この表示の意味は

表示	意味
BLANK	録音されていないディスクが入っている
HOLD	ホールド状態になっている
NoDISC	ディスクが入っていない
T-READ	* TOC 読み込み中
ERROR	TOC 読み込み中、または再生中に異常が発生

\* TOC : 曲の位置、区切り、曲順などに関する目次情報

### 再生を止め、電源を切るには

本体の場合

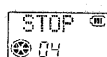

リモコンの場合

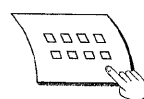

約10秒後、自動的に電源が切れます。

### ■モノラル再生

モノラル録音モードで録音されたディスクを再生すると、自動的にモノラル再生になります。

### ■リジューム機能

停止後、または自動的に電源が切れたあと、本体の「▶/■」、またはリモコンの「[ ]」を押すと、停止したところから再生します。ただし、ディスクを取り替えたり、電池を入れなおした場合は、1曲目から再生します。



# こんな楽しみ方も

リモコンの操作方法については、8ページもあわせてご覧ください。

## 本体の場合

## リモコンの場合

## お知らせ

曲を前後にとび越す  
(スキップ機能)

再生中にポンと押す

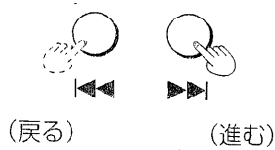

再生中にポンと押す

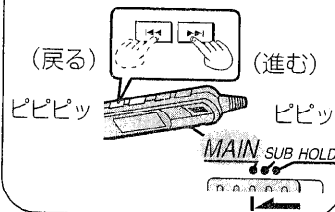

- 「▶▶」または「◀◀」をくり返し押すと、連続して曲をとび越せます。

早送り・早戻し  
(サーチ機能)

再生中に押し続ける

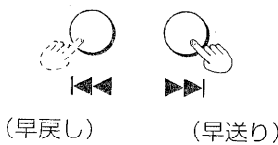

再生中に押し続ける

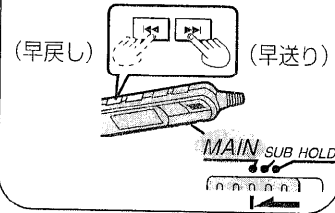

- 早送り状態で最終曲の終わりまでくると、指を離したとき停止状態になります。
- 早戻し状態で1曲目の頭までくると、指を離したとき1曲目の再生になります。

好みの曲から聞く  
(トラック指定機能)

1 \*停止中に押して曲を選ぶ

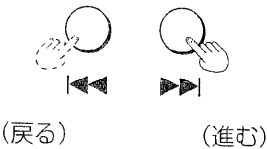

2 選んだ曲を再生する



1 停止中に押して曲を選ぶ

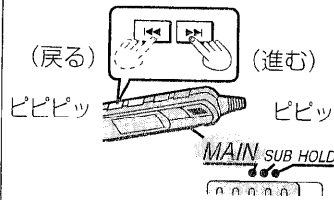

2 選んだ曲を再生する

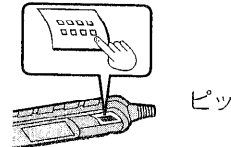

- 押したままにすると曲番が連続して変わります。
- 1曲目で「◀◀」を押すと最終曲になります。
- 最終曲で「▶▶」を押すと1曲目になります。

- ※停止中とは以下の2つの状態です。(4、5ページ)
- ディスクを入れた後、再生をはじめるまでの間
- 再生を止めた後、自動的に電源が切れるまでの約10秒間

## リモコン操作のみ

再生中または停止中に押す

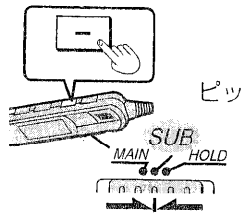

停止中に操作したときは、再生モードを選んだ後、「▶▶」を押してください。

押すたびに以下のように切り換わります。

1 曲リピート (1-🔄) ←  
1 曲をくり返す

全曲リピート (🔄)  
全曲をくり返す

ランダム (RND)  
全曲を順不同に1回再生し、自動的に停止

解除 (表示なし)

- 全曲リピート状態にしておくと、最終曲から1曲目へのとび越し、早送りができます。
- ランダムプレイ中は、再生し終わった曲へのとび越し、早戻しはできません。
- ディスクを取り替えたときは、もう一度、設定しなおしてください。

くり返し聞く  
(リピートプレイ)

順不同で聞く  
(ランダムプレイ)

再生中または停止中に押す

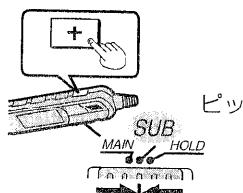

S-XBS : 迫力のある重低音  
TRAIN : 耳にやさしい音で、迷惑な音もれを防ぐ

押すたびに以下のように切り換わります。

S-XBS ←

TRAIN

解除 (表示なし)

- カーオーディオに接続して聞くときは (13ページ)、S-XBS, TRAIN を解除してください。

# リモコンの使い方

ボタンの働きは、操作モード切替つまみの位置によって変わります。

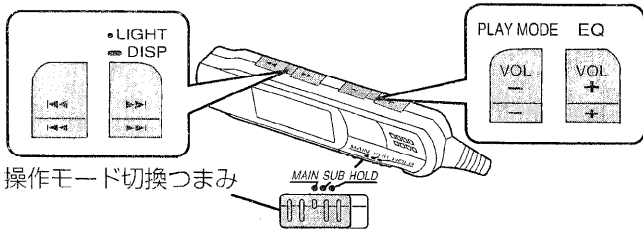

機能	つまみの位置	ボタン
音量調節 (大)	MAIN	+, EQ
音量調節 (小)		-, PLAY MODE
とび越し (前), 早送り		▶▶, •LIGHT, •DISP
とび越し (後), 早戻し	MAIN 兼 SUB	◀◀
音質切替	SUB	+, EQ
再生モード切替		-, PLAY MODE
表示パネル点灯, 表示内容切替	HOLD	▶▶, •LIGHT, •DISP
ホールド		—

## 表示パネルについて

### ■パネルの点灯

- 本体、リモコン操作時に約5秒間点灯し、暗い所で使うのに便利です。
- 曲名、ディスク名のスクロール時 (文字が左に移動) は、スクロールが終わるまで点灯し続けます。(ただし最大20秒間です。)

#### 表示内容だけ確認するには

1. 操作モード切替つまみを「SUB」の位置にする。
2. 「▶▶, •LIGHT, •DISP」をポンと押す。  
⇒約5秒間点灯します。

### ■パネルのコントラスト調整

1. 再生状態にする。(☞4、5ページ)
2. 本体をホールド状態にする。(☞3ページ)
3. 操作モード切替つまみを「MAIN」の位置にする。
4. 本体の「▶/■」を押しながら、リモコンの「+, -」をポンと押す。  
⇒コントラストが変化します。(+: こく, -: うすく)

### ■表示内容の切り換え

1. 操作モード切替つまみを「SUB」の位置にする。
2. 「▶▶, •LIGHT, •DISP」を長押しする。

⇒: 1回長押しするたびに切り換わります。

⇨: 数秒表示したあと切り換わります。

(曲名、ディスク名が入っていないディスクは「—」が表示されます。)

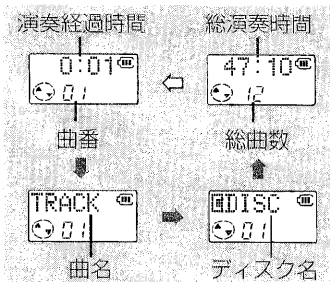

## 操作受付音について

リモコンの操作ボタンを押すと、「ピッ」などの操作受付音が鳴ります。(各操作時の受付音の鳴りかたについては、4~7ページをご覧ください。)

### ■操作受付音を消したいときは

操作受付音を鳴らすようにしたり、消したりすることができます。

右の表示が出るまで約5秒間押す。

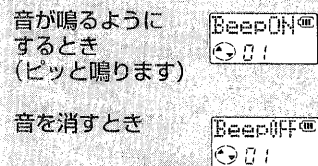
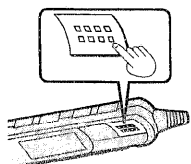

上記操作を再生中に行った後、そのままの状態にしておくと、約10秒後、自動的に電源が切れます。

# 各部の名前

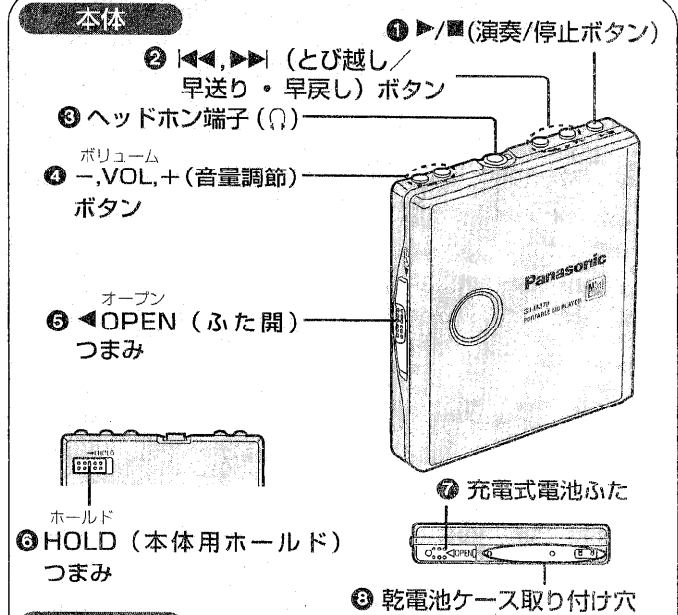

## リモコン

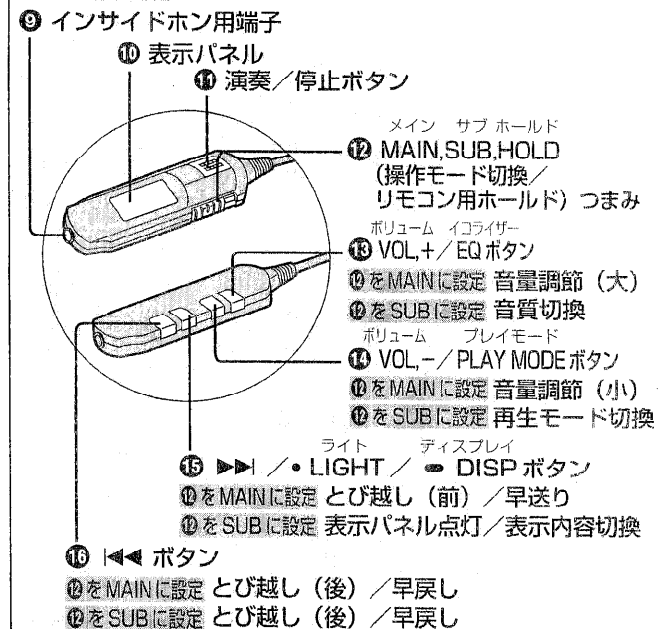

## インサイドホン

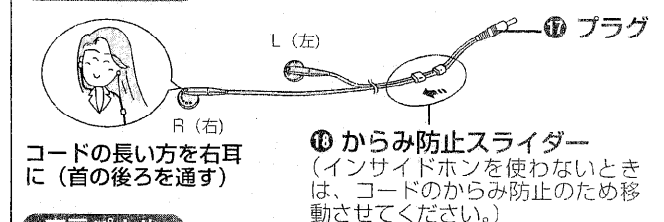

## 表示パネル

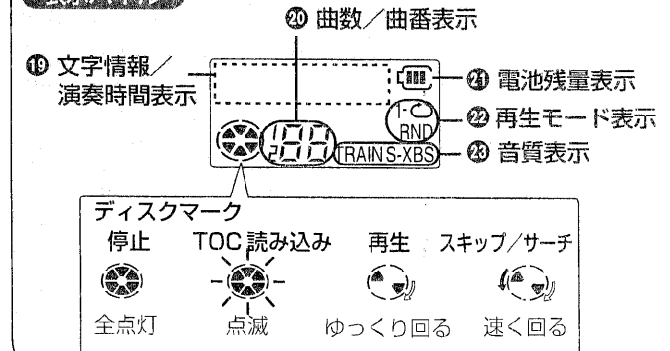



# 安全上のご注意



## 必ずお守りください

お使いになる人や他の人への危害、財産への損害を未然に防止するため、必ずお守りいただくことを、次のように説明しています。

■表示内容を無視して誤った使い方をしたときに生じる危害や損害の程度を、次の表示で区分し、説明しています。

	<b>危険</b>	この表示の欄は、「死亡または重傷などを負う危険が切迫して生じることが想定される」内容です。
	<b>警告</b>	この表示の欄は、「死亡または重傷などを負う可能性が想定される」内容です。
	<b>注意</b>	この表示の欄は、「傷害を負う可能性または物的損害のみが発生する可能性が想定される」内容です。

■お守りいただきたい内容の種類を、次の絵表示で区分し、説明しています。  
(下記は絵表示の一例です。)

	この絵表示は、気をつけていただきたい「注意喚起」内容です。
	このような絵表示は、してはいけない「禁止」内容です。
	この絵表示は、必ず実行していただく「強制」内容です。

## 本機について

### 警告

#### ■分解・改造しない



- 機器が故障したり、金属物が入ると、やけどや火災の原因になります。
- 点検や修理は、販売店へご依頼ください。

#### 分解禁止

#### ■自動車やバイク、自転車などの運転中は、使用しない



- 周囲の音が聞こえにくく、交通事故の原因になります。
- 歩行中（特に、踏切や横断歩道）でも周囲の交通に十分注意してください。

### 注意

#### ■異常に温度が高くなる場所に置かない



- 機器表面や部品が劣化するほか、火災の原因になることがあります。
- 夏の閉め切った自動車内や、直射日光の当たるところ、ストーブの近くでは特にご注意ください。

#### ■音量を上げすぎない



- 耳を刺激するような大きな音量で長時間続けて聞くと、聴力に悪い影響を与えることがあります。
- 車外の音が聞こえないような音量で聞きながら運転すると、交通事故の原因になることがあります。

## 充電器について

### 警告

#### ■充電は、交流（AC）100Vを使う



- 指定外の電圧や電源で使用すると、火災や感電の原因になります。

#### ■プラグのほこり等は定期的にとる



- プラグにほこり等がたまると、湿気等で絶縁不良となり火災の原因になります。充電器を抜き、乾いた布でふいてください。
- 充電後は、充電器を抜いてください。

#### ■プラグは根元まで確実に差し込む



- 差し込みが不完全ですと、感電や発熱による火災の原因になります。
- 傷んだプラグ、ゆるんだコンセントは使用しないでください。

#### ■ぬれた手で、充電器の抜き差しはしない



- 感電の原因になります。

ぬれ手禁止

## 充電式電池について

### 危険

#### ■専用の充電器で充電する



- 指定外の充電器で充電すると、電池の液もれや、発熱、破裂の原因になります。
- 充電式電池も必ず指定のものをご使用ください。

#### ■はんだ付け、分解、改造したり、火の中へ投入、加熱はしない



- 電池の液もれや、発熱、破裂の原因になります。

### 警告

#### ■⊕と⊖をショートさせない



- 電池の液もれや、発熱、破裂の原因になります。
- ネックレスなどの金属物といっしょに携帯、保管する場合は、必ず付属の充電式電池ケースに入れてください。
- チューブをはがすとショートの原因になりますので、絶対にはがさないでください。

## カーオーディオとの接続について

### 警告

#### ■運転に支障をきたすところへ取り付けない



- 前方視界や運転操作を妨げるところに取り付けると、交通事故の原因になります。

#### ■カー電源アダプターのヒューズは指定のヒューズを使う



- 交換時に指定外のヒューズを使うと、火災の原因になります。

## 乾電池について

### ⚠ 注意

#### ■以下のことを守り正しく取り扱う



- ⊕ と ⊖ は正しく入れる
- 充電しない
- 加熱、分解したり、水、火の中へ入れたりしない
- 長期間使用しないときは、取り出しておく
- ネックレスなどの金属物といっしょにしない  
(乾電池入りの乾電池ケースも同様です。)
- 乾電池の代用として充電式電池を使わない

- 取り扱いを誤ると、電池の液もれにより、火災や周囲汚損の原因になります。
- 万一液もれが起こったら、販売店にご相談ください。
- 液が身体についたときは、水でよく洗い流してください。

## ACアダプター (別売り) について

### ⚠ 警告

#### ■ACアダプターは指定のもの (RP-AC11B) を交流 (AC) 100 V で使う



- 指定外の電圧や電源で使用すると火災や感電の原因になります。
- プラグは根元まで確実にさしこんでください。
- 長期間使用しないときは、ACアダプターを抜いてください。

## 使用上のご注意

### 本体

1. 本製品は振動に対して、音飛びしにくくなっていますが、連続した振動に対しては、音がとぎれる場合があります。
2. 以下のことは故障の原因となりますので、避けてください。
  - 強い衝撃や落下
  - 雨に濡らす
  - 風呂場など湿気が多いところでの使用
  - 倉庫などほこりが多いところでの使用
  - 暖房器具の近くなど温度が高いところでの使用

### インサイドホン

本体に巻き付けるときは、コードにたるみを持たせてゆるく巻いてください。

### 充電式電池

- 長時間使用しなかった後は、充電しても通常の特続時間より短くなる場合があります。何回か使うと通常に戻ります。
- 充電中は熱を持ちますが異常ではありません。
- 使いきってから充電してください。(電池の特続時間を十分に活かします。)
- 12時間以上充電しないでください。(寿命が短くなります。)
- 放送に雑音が入ることがあるので、使用中のラジオの近くで充電しないでください。

本機はドルビーラバトリーズライセンスコーポレーションの米国及び外国特許に基づく許諾製品です。

## お手入れ

### ■本体のお手入れ

柔らかい布でふいてください。

ひどい汚れは、薄めた台所用洗剤 (中性) を含ませた布でふき、後はからぶきしてください。

- アルコールやシンナーは使わないでください。
- 化学ぞうきんをご使用の際は、その注意書に従ってください。

### ■レンズのお手入れ

MD レンズクリーナーのご使用をおすすめします。

推奨品: MD レンズクリーナー (別売: RP-CL310)

## 別売り品と組み合わせて使う

- 接続する機器の説明書をあわせてご覧ください。
- 本製品を正しく動作させるために、別売り品は必ず当社指定のものをお使いください。当社指定以外のものをお使いになると、故障の原因になります。

### ■ACアダプターで使う

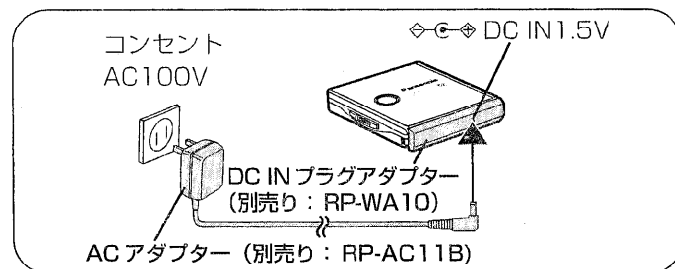

- 指定の DC IN プラグアダプター、ACアダプターをお買い求めいただき、上図のように接続してください。
- 長時間 AC アダプターで使用しないときは、ACアダプターをコンセントから抜いておくことをおすすめします。(本体の電源が切れた状態でも、約 1W の電力を消費しています。)

### ■カーオーディオで聞くには

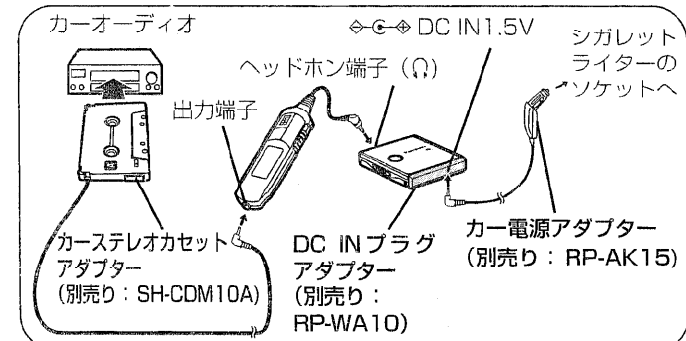

- 指定の DC IN プラグアダプター、カー電源アダプター、カーステレオカセットアダプターをお買い求めいただき、上図のように接続してください。
- カーステレオカセットアダプターの構造上、車種やカーステレオによっては使用できないものもあります。
- S-XBS, TRAIN (※6、7ページ) の設定は解除してください。
- 本機の音量レベルは 20 ~ 23 に設定してください。

### ■外部スピーカーで聞くには

ステレオミニスピーカーをリモコンの出力端子に接続します。

RP-SP70/RP-SP500 (アンプ内蔵型)

音を増幅させることができます。

(本体の音量を、適切なレベルに設定してください。)

### ■本機の音を録音する

下記の別売りラインコードで、リモコンの出力端子とステレオ機器を接続します。

アンプ側が

ライン入力端子の場合: RP-CA119A

ミニホンジャックの場合: RP-CA102A

録音の操作時は、リモコンの操作受付音を消すか (※8ページ)、または本体側で操作を行って、操作受付音が録音されないようにしてください。

### ■インサイドホン (ジョイントホン) の買い替えは

RP-HJ535 をご指定ください。

# 保証とアフターサービス

(よくお読みください)

修理・お取り扱い・お手入れ  
 などのご相談は…  
**まず、お買い上げの販売店へ**  
 お申し付けください

転居や贈答品でお困りの場合は…

- 修理は、サービス会社・販売会社の「修理ご相談窓口」へ！
- その他のお問い合わせは、「お客様ご相談センター」へ！

保証書（表紙の下をご覧ください）

お買い上げ日・販売店名などの記入を必ず確かめ、お買い上げの販売店からお受け取りください。よくお読みのと、保存してください。

保証期間：お買い上げ日から本体1年間

修理を依頼される時

16ページの「故障かな!」の表に従ってご確認のあと、直らないときは、お買い上げの販売店へご連絡ください。

●保証期間中は

保証書の規定に従って、お買い上げの販売店が修理させていただきますので、恐れ入りますが、製品に保証書を添えてご持参ください。

●保証期間を過ぎていたときは

修理すれば使用できる製品については、ご希望により有料で修理させていただきます。ただし、ポータブルMDプレーヤーの補修用性能部品の最低保有期間は、製造打ち切り後8年です。

注) 補修用性能部品とは、その製品の機能を維持するために必要な部品です。

●修理料金の仕組み

修理料金は、技術料・部品代・出張料などで構成されています。

**技術料**は、診断、故障箇所の修理および部品交換・調整・修理完了時の点検などの作業にかかる費用です。

**部品代**は、修理に使用した部品および補助材料代です。

**出張料**は、製品のある場所へ技術者を派遣する場合の費用です。

## ナショナル/パナソニック お客様ご相談センター

0120-878-365

フリーダイヤル (料金無料) 365日/受付9時~20時

## International Customer Care Center ナショナル/パナソニック 海外ご相談センター

Consultation about products of specifications (export models, overseas production models and tourist models)

海外仕様商品(輸出商品・海外生産品・ツーリスト製品)についてのご相談は…

TOKYO ☎ (03)3256-5444

OSAKA ☎ (06)645-8787

## ナショナル/パナソニック 修理ご相談窓口

### 北海道地区

札幌 ☎ (011)894-1251 札幌市厚別区厚別南2丁目17-7	帯広 ☎ (0155)33-8477 帯広市西19条南1丁目7-11	函館 ☎ (0138)48-6631 函館市西栲栈589番地241 (函館流通センター内)
旭川 ☎ (0166)31-6151 旭川市2条通21丁目左1号		

### 東北地区

青森 ☎ (0177)39-9712 青森市大字ハッ役字矢作1-37	岩手 ☎ (019)639-5120 盛岡市羽場13地割30-3	山形 ☎ (0236)41-8100 山形市流通センター3丁目2-2
秋田 ☎ (0188)26-1600 秋田市御所野湯本2丁目1-2	宮城 ☎ (022)375-2512 仙台市泉区市名坂字清水端59-2	福島 ☎ (0243)34-1301 福島県安達郡本宮町字南ノ内65

### 首都圏地区

栃木 ☎ (028)632-8450 宇都宮市中央1丁目8-13	埼玉 ☎ (048)728-8960 浦川市赤堀2丁目4-2	東京 ☎ (03)5477-9780 東京都世田谷区宮坂2丁目26-17
群馬 ☎ (027)352-1217 高崎市秋原町沖中205-18	千葉 ☎ (043)208-6011 千葉市中央区星久喜町172	山梨 ☎ (0552)22-5171 甲府市下飯田2丁目1-27
埼玉 ☎ (0276)25-6870 太田市東新町244-1	船橋 ☎ (047)334-5111 船橋市本中山6丁目11-7	神奈川 ☎ (045)847-9720 横浜市港南区日野5丁目3-16
水戸 ☎ (029)225-0119 水戸市柳河町309-2	柏 ☎ (0471)63-8905 柏市北柏1丁目6-6	新潟 ☎ (025)286-7725 新潟市東明1丁目8-14
つくば ☎ (0298)64-8090 つくば市花畑2丁目8-1		

### 中部地区

石川 ☎ (076)294-2683 石川県石川郡野々町福荷3丁目80	長野 ☎ (0263)58-0073 松本市大字笹賀7600-7	岡崎 ☎ (0564)55-5719 岡崎市岡町南久保28
富山 ☎ (0764)32-8705 富山市寺島1298	静岡 ☎ (054)287-9000 静岡市西島765	岐阜 ☎ (058)323-6010 岐阜県本巣郡北方町高屋太子2丁目30
福井 ☎ (0776)54-5606 福井市蘭発4丁目112	名古屋 ☎ (052)614-3136 名古屋南区西又兵衛町3丁目48	高山 ☎ (0577)33-0613 高山市花岡町3丁目82
		三重 ☎ (059)255-1380 久居市森町字北谷1920-3

### 近畿地区

滋賀 ☎ (077)582-5021 守山市勝部町260	大阪 ☎ (06)359-6225 大阪市北区本庄西1丁目1-7	和歌山 ☎ (0734)75-1311 和歌山市中島499-1
京都 ☎ (075)672-9636 京都市南区上鳥羽石橋町20-1	奈良 ☎ (0743)59-2770 大和郡山柵木町404-2	兵庫 ☎ (078)272-6645 神戸市中央区琴ノ緒町3丁目2-6

### 中国地区

鳥取 ☎ (0857)26-9695 鳥取市安長295-1	出雲 ☎ (0853)21-3133 出雲市渡橋町416	広島 ☎ (082)295-5011 広島市西区南観音8丁目13-20
米子 ☎ (0859)34-2129 米子市米原4丁目2-33	浜田 ☎ (0855)22-6629 浜田市下府町327-93	山口 ☎ (0839)86-4050 山口市鑄銭司字鑄銭司団地北447-23
松江 ☎ (0852)23-1128 松江市西津田2丁目10-19	岡山 ☎ (086)292-1162 岡山県都窪郡早島町矢尾807	

### 四国地区

香川 ☎ (087)874-6200 香川県綾歌郡国分寺町新名663-1	高知 ☎ (0888)66-3142 南国市岡豊町中島331-1	愛媛 ☎ (089)971-2144 松山市土居町田750-2
徳島 ☎ (0886)98-1125 徳島県板野郡北島町鯛浜字かや108		

### 九州地区

福岡 ☎ (092)593-9036 春日市春日公園3丁目48	大分 ☎ (097)556-3815 大分市秋原4丁目8-35	天草 ☎ (0969)22-3125 本渡市港町18-11
佐賀 ☎ (0952)26-9151 佐賀市本庄町大字本庄896-2	宮崎 ☎ (0985)85-6530 宮崎県宮崎郡清武町下加納336-2	鹿児島 ☎ (099)250-5657 鹿児島市与次郎1丁目5-33
長崎 ☎ (095)830-1658 長崎市東町1949-1	熊本 ☎ (096)367-6067 熊本市健軍本町12-3	大島 ☎ (0997)53-5101 名瀬市矢之脇町10-5

### 沖縄地区

沖縄 ☎ (098)877-1207 浦添市城間4丁目23-11
-------------------------------------

所在地、電話番号が変更になることがありますので、あらかじめご了承ください。