

品番
SJ-MJ99

取扱説明書
Operating Instructions
ポータブルMDプレーヤー
Portable MD Player



MDLP



この取扱説明書の印刷には、植物性大豆油インキを使用しています。

この取扱説明書はエコマーク認定の再生紙を使用しています。



保証書付き

上手に使って上手に節電

お買い上げいただき、まことにありがとうございました。
この取扱説明書をよくお読みのうえ、正しくお使いください。
特に「安全上のご注意」(2~3ページ)は、ご使用前に必ずお読みいただき、安全にお使いください。
お読みになったあとは、保証書と一緒に大切に保管し、必要などきにお読みください。
保証書は、「お買い上げ日・販売店名」などの記入を必ず確かめ、販売店からお受け取りください。

RQT7672-S
F0804TR0

松下電器産業株式会社 ネットワーク事業グループ
〒571-8504 大阪府門真市松生町1番15号

© 2004 Matsushita Electric Industrial Co., Ltd. (松下電器産業株式会社) All Rights Reserved.

■ 充電するには ... (5 ページ)

AC 電源から

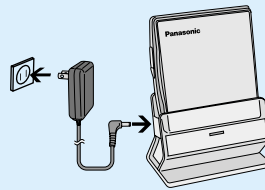

アルカリ乾電池から

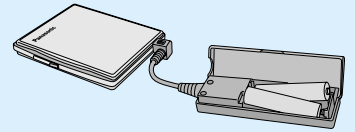

■ MD ネットワークを使うには ... (6 ページ)

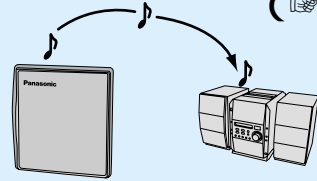

■ 海外で充電するには ... (6 ページ)

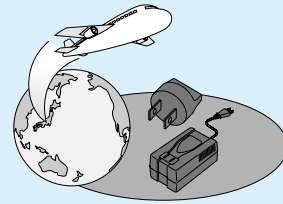

Panasonic

持込修理

パナソニック音響製品保証書

本書はお買い上げの日から下記期間中故障が発生した場合には本書裏面記載内容で無料修理を行うことをお約束するものです。詳細は裏面をご参照ください。

品番	SJ-MJ99		
保証期間	お買い上げ日から 本体 1年間		
お買い上げ日	年	日	
お客様	様		
住所	様		
名前	様		
電話	()	-	
住所・氏名			
販売店	電話	()	-

松下電器産業株式会社
ネットワーク事業グループ

〒571-8504 大阪府門真市松生町1番15号 TEL (06) 6908-1551

ご販売店さまへ 印欄は必ず記入してお渡しく下さい。

付属品 品番は2004年8月現在のものです。変更されることがあります。

ステレオインサイドホン
(LOBAB0000189)



ジョイント式リモコン
(RFEV047P-SH)



リチウムイオン充電式電池
ケース(RFC0078-H)から取り出してください

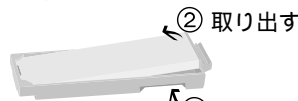

電池を後ろから
押し上げる

キャリングケース
(RFC0069-C)



乾電池チャージャー
(単4形アルカリ乾電池専用)
(K3ZZ00200043)



ACアダプター(バッテリー
チャージャー専用)
(RFEA502J-M)



バッテリーチャージャースタンド
(RFA2651-S)



買い替えはかつこ内の品番で、お買い上げの販売店にご注文ください。
充電式電池は別売り品、リチウムイオン充電式電池(RP-BP30L)をお買い求めください。

別売り品の紹介

インサイドホン: RP-HJ535/RP-HJ337
ヘッドホン: RP-HT870

故障かな！？

修理を依頼する前に、この表で症状をお確かめください。なお、これらの処置をしても直らない場合や、この表以外の症状は、お買い上げの販売店にご相談ください。

再生できない	ホールド状態になっていませんか。(☞ 5、6 ページ) 電池が消耗していませんか。(☞ 5 ページ) アルカリ乾電池のみでは再生できません。本体に充電式電池も入れてください。 露がついていませんか。 (約 1 時間待ってから使用してください。) レンズが汚れているかもしれません。MD レンズクリーナー (別売り: RP-CL310) でお手入れしてください。
1 曲目から再生できない	ランダムになっていませんか。(☞ 7 ページ) リジューム機能が働いていませんか。(☞ 5 ページ) “MEMO” が表示していませんか。 (通常再生に戻る ☞ 7 ページ) “*” が表示していませんか。 (グループ再生を解除する ☞ 7 ページ)
音が聞こえない 音が聞こえにくい 雑音がする 音が途切れる	インサイドホン、リモコンのプラグは奥まで入っていますか。 プラグが汚れていませんか。 携帯電話を近づけていませんか。 連続的に激しい振動を受けると、音が途切れます。
イントロスキャンメモリー再生ができない	“*” が表示していませんか。 (グループ再生を解除する ☞ 7 ページ)
グループ再生ができない	“INTRO” または “MEMO” が表示していませんか。 (通常再生に戻る ☞ 7 ページ)
再生モードの設定が解除されている	ふたの開閉または電源類をはずすと、通常再生になります (リピート、ランダム、グループ、イントロスキャンメモリー再生が解除されます)。
MD リ・マスターが働かない	ディスクの記録状態により、効果が出ない場合があります。
本体が動かない	電池をいったん取り出してみてください。
充電しても再生時間が短い	初めての充電や長時間未使用後の充電では短いことがあります。何回か使用すると戻ります。 充電しても再生時間が極端に短い場合は、充電式電池の寿命です。リチウムイオン充電式電池(RP-BP30L)をお買い求めください。(充電回数は約 300 回。)
フル充電表示なのに、再生時間が短い	充電が完了していても電池残量が “  ” (フル充電表示) になることがあります。指定時間 (約 3 時間) 充電してください。
充電中、充電機器が熱い	バッテリーチャージャースタンドや AC アダプターが多少熱くなりますが、異常ではありません。
音が出ているのに表示が出ない	エコモードになっていませんか。 (解除する ☞ 6 ページ)

アルカリ乾電池チャージャーについて

乾電池チャージャーを接続しても動作しない	乾電池チャージャーは充電専用です。 本体に充電式電池も入れてください。
新しい乾電池を使って充電しても、フル充電にならない	充電式電池の残量が極端に少ない場合は、一度でフル充電になりません。フル充電するには、さらに新しいアルカリ乾電池と交換してください。(☞ 5 ページ)
乾電池チャージャーを接続しているのに充電できない	電池の⊕と⊖の方向が合っていますか。正しく入れてください。 乾電池が消耗していませんか。新しいアルカリ乾電池と交換してください。 乾電池チャージャーは、マンガン乾電池やニカド充電式電池、ニッケル水素充電式電池では使用できません。 アルカリ乾電池を入れてご使用ください。 リモコンの充電表示 “CHARGE” が出るまで 3 秒ほどかかることがあります。



こんな表示が出たら

BLANK	ディスクに音楽が録音されていません。
NoDISC	ディスクが入っていません。
HOLD	ホールド状態です。(☞ 5、6 ページ)
T-READ	ディスク情報を読み込み中です。
ERROR	ディスク情報を読み込み中、または再生中に異常が発生しました。電池をいったん取り出してみてください。それでも直らない場合は、お買い上げの販売店にご相談ください。
NO GRP	グループ設定されてないディスクが入っています。
END	ディスク全曲を予約済みです。
FULL	予約曲が最大 (16 曲) になっています。

安全上のご注意

必ずお守りください

お使いになる人や他の人への危害、財産への損害を未然に防止する表示内容を無視して誤った使い方をしたときに生じる危害や損害の程度を、次の表示で区分し、説明しています。

	危険	この表示の欄は、「死亡または重傷などを負う危険が切迫して生じることが想定される」内容です。
	警告	この表示の欄は、「死亡または重傷などを負う可能性が想定される」内容です。
	注意	この表示の欄は、「傷害を負う可能性または物的損害のみが発生する可能性が想定される」内容です。



充電式電池は誤った使い方をしない



付属のバッテリーチャージャー・スタンド、乾電池チャージャー・以外で充電しない
クギで刺したり、衝撃を与えたり、はんだ付け、分解、改造をしない
火の中への投入、加熱をしない
⊕と⊖をショートさせない
火のそばや炎天下など高温の場所で充電、使用、放置をしない
外装シールをはがさない



分解・改造をしない



機器が故障したり、金属物が入ると、やけどや火災の原因になります。
内部の点検や修理は、販売店にご依頼ください。

分解禁止

乗り物を運転中に操作したりステレオインサイドホンで使わない
事故の原因になることがあります。
歩行中でも周囲の状況に十分ご注意ください。



AC アダプターのプラグは根元まで確実に差し込む



差し込みが不完全ですと、感電や発熱による火災の原因になります。
傷んだプラグ・ゆるんだコンセントは使わないでください。

AC アダプターのコード・プラグを破損するようなことはしない



傷つけたり、加工したり、熱器具に近づけたり、無理に曲げたり、ねじったり、引っ張ったり、重い物を載せたり、束ねたりしない。
傷んだまま使用すると、火災・感電・ショートの原因になります。
コードやプラグの修理は、販売店にご相談ください。
抜くときは、AC アダプター本体を持ち、まっすぐ抜いてください。

コンセントや配線器具の定格を超える使い方や、交流 100V 以外での使用はしない



たこ足配線等で、定格を超えると、発熱による火災の原因になります。



異常に温度が高くなるところに置かない



特に真夏の車内、車のトランクの中は、想像以上に高温 (約 60 以上) になります。本機や充電式電池、バッテリーチャージャー・スタンド、AC アダプターなどを絶対に放置しないでください。機器表面や内部部品が劣化するほか、火災の原因になることがあります。

乾電池は誤った使いかたをしない





⊕と⊖は逆に入れ
新・旧電池や、違う種類の電池をいっしょに使用しない
充電しない
加熱・分解したり、水などの液体や火の中に入れてたりしない
ネックレスなどの金属物といっしょにしない
(乾電池入りの乾電池チャージャーも同様です。)
被覆のはがれた電池は使わない

取り扱いを誤ると、液もれ・発熱・発火・破裂などを起こし、火災や周囲汚損の原因になることがあります。

長期間使わないときは、取り出しておいてください。
万一、液もれが起こったら、販売店にご相談ください。
液が身体や衣服に付いたときは、水でよく洗い流してください。
液が目に入ったときは、失明の恐れがあります。目をこすらずに、すぐにきれいな水で洗ったあと、医師にご相談ください。

ため、必ずお守りいただくことを、次のように説明しています。
お守りいただく内容の種類を、次の絵表示で区分し、説明しています。(下記は絵表示の一例です。)

	このような絵表示は、してはいけない「禁止」内容です。
	この絵表示は、必ず実行していただく「強制」内容です。

危険

取り扱いを誤ると、液もれ・発熱・発火・破裂の原因になります。ネックレスなどの金属物といっしょに携帯、保管する場合は、必ず付属のケースに入れてください。電池には安全のために外装シールをかぶせています。これをはがすとショートの原因になりますので、絶対にはがさないでください。はがれたものは使わないでください。充電式電池は必ず指定のものをご使用ください。

注意

ぬれた手で、ACアダプターの抜き差しはしない
感電の原因になります。



ぬれ手禁止

ACアダプターのプラグのほこり等は定期的にとる

プラグにほこり等がたまると、湿気等で絶縁不良となり、火災の原因になります。

ACアダプターを抜き、乾いた布でふいてください。長期間使わないときは、ACアダプターをコンセントから抜いてください。

雷が鳴ったら、本機やACアダプターのプラグに触れない

感電の原因になります。



接触禁止

アルカリ乾電池は、乳幼児の手の届くところに置かない

過って飲み込むと、身体に悪影響を及ぼします。

万一、飲み込んだと思われるときは、すぐに医師にご相談ください。



注意

ステレオインサイドホン使用時は、音量を上げすぎない

耳を刺激するような大きな音量で長時間続けて聴くと、聴力に悪い影響を与えることがあります。

ステレオインサイドホンなどが直接触れる耳や肌などに異常を感じたら使用を中止する

そのまま使用すると炎症やかぶれなどの原因になることがあります。

付属のACアダプターを使う

指定外のACアダプターで使用すると火災や感電の原因になります。

充電式電池使用後は、貴重な資源を守るためにリサイクルへ！
使用済み電池の届け先：

お買い上げの販売店、または最寄りの松下電器の販売店・サービスセンター・販売会社へ
もしくは、(社)電池工業会へご確認ください。
(ホームページ：http://www.baj.or.jp)



修理・お取り扱い・お手入れ
などのご相談は...
まず、お買い上げの販売店へ
お申し付けください

転居や贈答品などでお困りの場合は...

修理は、サービス会社・販売会社の「修理ご相談窓口」へ！
使いかた・お買い物などのお問い合わせは、「お客様ご相談センター」へ！
保証書(表紙の下をご覧ください)
お買い上げ日・販売店名などの記入を必ず確かめ、お買い上げの販売店からお受け取りください。よくお読みのと、保存してください。

保証期間：お買い上げ日から本体1年間

補修用性能部品の保有期間

当社は、このポータブルMDプレーヤーの補修用性能部品を、製造打ち切り後8年保有しています。

注)補修用性能部品とは、その製品の機能を維持するために必要な部品です。

使いかた・お買い物などのご相談

ナショナル/パナソニック お客様ご相談センター

365日 / 受付9時~20時

電話 フリーダイヤル ☎ **0120-878-365** パナソニックは365日
携帯電話・PHSでのご利用は... **06-6907-1187**

FAX フリーダイヤル ☎ **0120-878-236**

Help desk for foreign residents in Japan
外国人/海外仕様商品(ツーリスト商品他)等ご相談窓口
Tokyo (03)3256-5444 **Osaka** (06)6645-8787
Open: 9:00 - 17:30 (closed on Saturdays/Sundays / national holidays)

ナショナル/パナソニック 修

北海道地区		
札幌	札幌市厚別区厚別南2丁目17-7 ☎ (011)894-1251	帯広 帯広市西19条南1丁目7-11 ☎ (0155)33-8477
旭川	旭川市2条通21丁目左1号 ☎ (0166)31-6151	函館 函館市西栲楸589番地241 (函館流通卸センター内) ☎ (0138)48-6631

東北地区		
青森	青森市第二問屋町3-7-10 ☎ (017)739-9712	岩手 盛岡市羽場13地割30-3 ☎ (019)639-5120
秋田	秋田市御所野湯本2丁目1-2 ☎ (018)826-1600	宮城 仙台市宮城野区扇町7-4-18 ☎ (022)387-1117
		山形 山形市流通センター3丁目12-2 ☎ (023)641-8100
		福島 福島県安達郡本宮町字南/内65 ☎ (0243)34-1301

首都圏地区		
栃木	宇都宮市御幸町194-20 ☎ (028)689-2555	埼玉 桶川市赤堀2丁目4-2 ☎ (048)728-8960
群馬	高崎市大沢町229-1 ☎ (027)352-1109	千葉 千葉市中央区星久喜町172 ☎ (043)208-6034
茨城	つくば市花畑2丁目8-1 ☎ (029)864-8756	東京 東京都世田谷区宮坂2丁目26-17 ☎ (03)5477-9780
		山梨 甲府市宝1丁目4-13 ☎ (055)222-5171
		神奈川 横浜市港南区日野5丁目3-16 ☎ (045)847-9720
		新潟 新潟市東明1丁目8-14 ☎ (025)286-0171

中部地区		
石川	石川県石川郡野々市町稲荷3丁目80 ☎ (076)294-2683	長野 松本市大字笹賀7600-7 ☎ (0263)86-9209
富山	富山市寺島1298 ☎ (076)432-8705	静岡 静岡市西島765 ☎ (054)287-9000
福井	福井市開発4丁目112 ☎ (0776)54-5606	名古屋 名古屋市瑞穂区塩入町8-10 ☎ (052)819-0225
		岡崎 岡崎市岡町南久保28 ☎ (0564)55-5719
		岐阜 岐阜県本巣郡北方町高屋太子2丁目30 ☎ (058)323-6010
		高山 高山市花岡町3丁目82 ☎ (0577)33-0613
		三重 久居市森町字北谷1920-3 ☎ (059)255-1380

修理を依頼される時

2 ページの「故障かな!?’の表に従ってご確認のあと、直らないときは、まず AC アダプターを抜いて、お買い上げの販売店へご連絡ください。

保証期間中は

保証書の規定に従ってお買い上げの販売店が修理をさせていただきますので、恐れ入りますが、製品に保証書を添えてご持参ください。

保証期間を過ぎているときは

修理すれば使用できる製品については、ご要望により修理させていただきます。下記修理料金の仕組みをご参照のうえご相談ください。

修理料金の仕組み

修理料金は、技術料・部品代・出張料などで構成されています。

技術料は、診断・故障個所の修理および部品交換・調整・修理完了時の点検などの作業にかかる費用です。

部品代は、修理に使用した部品および補助材料代です。

出張料は、製品のある場所へ技術者を派遣する場合の費用です。

ご連絡いただきたい内容			
製品名	ポータブルMDプレーヤー	お買い上げ日	年 月 日
品番	SJ-MJ99	故障の状況	できるだけ具体的に

修理に関するご相談

ナショナル/パナソニック 修理ご相談窓口

ナビダイヤル(全国共通番号) **0570-087-087**

- お客様がおかけになった場所から最寄りの修理ご相談窓口につながります。呼出音の前にNTTより通話料金の目安をお知らせします。
- 携帯電話・PHS等からは最寄りの修理ご相談窓口に直接おかけください。

修理ご相談窓口

近畿地区

滋賀	守山市勝部6丁目2-1 ☎(077)582-5021	大阪	大阪市北区本庄西1丁目1-7 ☎(06)6359-6225	和歌山	和歌山市中島499-1 ☎(073)475-2984
京都	京都市伏見区竹田中川原町71-4 ☎(075)672-9636	奈良	大和郡山市筒井町800番地 ☎(0743)59-2770	兵庫	神戸市中央区琴ノ緒町3丁目2-6 ☎(078)272-6645

中国地区

鳥取	鳥取市安長295-1 ☎(0857)26-9695	出雲	出雲市渡橋町416 ☎(0853)21-3133	広島	広島市西区南観音8丁目13-20 ☎(082)295-5011
米子	米子市米原4丁目2-33 ☎(0859)34-2129	浜田	浜田市下府町327-93 ☎(0855)22-6629	山口	山口市鑄銭司字鑄銭司団地北447-23 ☎(083)986-4050
松江	松江市平成町182番地14 ☎(0852)23-1128	岡山	岡山市都窪郡早島町矢尾807 ☎(086)292-1162		

四国地区

香川	高松市勅使町152-2 ☎(087)868-9477	高知	南国市岡豊町中島331-1 ☎(088)866-3142	愛媛	松山市土居田町750-2 ☎(089)971-2144
徳島	徳島県板野郡北島町鯛浜字かや108 ☎(088)698-1125				

九州地区

福岡	春日市春日公園3丁目48 ☎(092)593-9036	大分	大分市萩原4丁目8-35 ☎(097)556-3815	天草	本渡市港町18-11 ☎(0969)22-3125
佐賀	佐賀市鍋島町大字八戸字上深町3044 ☎(0952)26-9151	宮崎	宮崎市本郷北方字草葉2099-2 ☎(0985)63-1213	鹿児島	鹿児島市与次郎1丁目5-33 ☎(099)250-5657
長崎	長崎市東町1949-1 ☎(095)830-1658	熊本	熊本市健軍本町12-3 ☎(096)367-6067	大島	名瀬市長浜町10-1 ☎(0997)53-5101

沖縄地区

沖縄	浦添市城間4丁目23-11 ☎(098)877-1207				
----	---------------------------------	--	--	--	--

所在地、電話番号が変更になることがありますので、あらかじめご了承ください。

Main unit

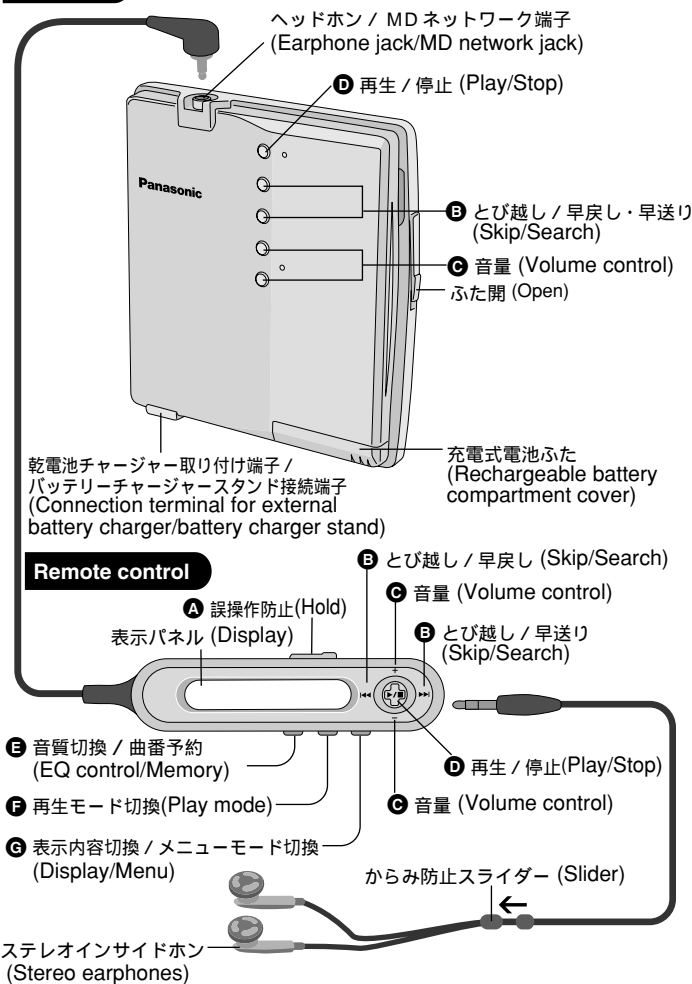

- A** This function prevents the unit from operating even if a button is pressed in error.
- B** **Skip**
Main unit: Press.
Remote control: Move toward [◀◀] or [▶▶].
- C** **Search (during play)**
Main unit: Press and hold.
Remote control: Move toward [◀◀] or [▶▶] and hold.
- D** Main unit: Press [+] or [-].
Remote control: Move toward [+] or [-].
- E** **Play** Press.
Stop Press.
The unit goes off automatically about 10 seconds after pressing [▶/■].
- F** **Changing the sound quality**
1 Each time the button is pressed and held:
EQ OFF: Change sound quality
3D OFF: Change the live presence quality (3D sound)
RM ON: Change MD Re-master setting
RM OFF: Release
- G** **Changing display contents**
Press and hold.
Menu mode
(e.g. to change the HOLD setting on the main unit)
While stopped, press and hold several times until "MENU" is displayed.
Move [▶/■] button toward [◀◀, ▶▶] to select the setting menu and toward [+ , -] to set.
- H** **Program play (Introscan Memory)**
• After play has started, press [▶/■] to stop.
• If "*" is displayed, press and hold [PLAY MODE] until "GRPOFF" appears.
1 Press [PLAY MODE] a few times until "INTRO" is displayed.
2 Press [▶/■].
• The beginning of each track (about 10 seconds) is played in order (Introscan).
3 Press [EQ/MEMORY] while the number of the track you wish to register is flashing.
• Repeat this procedure to continue registering. (maximum of 16)
• Play is skipped if track is a registered program.
4 Press [▶/■].
Registration is completed.
5 Press [▶/■] while "MEMO" is on display. (Memory Playback)
• Cancelling Introscan or Memory play (registered contents remain)
While stopped, press [PLAY MODE]. Returns to normal play.
• Switching from normal play to Memory play
1 While stopped, press [PLAY MODE] until "MEMO" is displayed.
2 Press [▶/■].
• Erasing registered contents
Stop memory play and press and hold [EQ/MEMORY] until "CLEAR" is displayed.
- I** **Group play**
You can play a disc with tracks that have been set within a group using equipment such as a MD recorder. However you cannot make a group of tracks with this unit.
• After play has started, press [▶/■] to stop.
• If "INTRO" or "MEMO" is displayed, press [PLAY MODE] to cancel.
1 Press and hold [PLAY MODE] to select "*" GRPON".
• "NO GRP" is displayed when playing a disc without group settings.
2 To display the desired group
Move the [▶/■] button toward [◀◀] or [▶▶] and hold.
3 Press [▶/■] to start play.
• Cancelling group play
While stopped, press and hold [PLAY MODE] until "GRPOFF" is displayed.
- J** **Repeat play/Random play**
Each time the button is pressed:
1-▶: 1 track repeat
▶◀: All track repeat
RANDOM: Random
▶▶ RANDOM: Random repeat
Only while stopped
INTRO or MEMO: Introscan Memory
No display: Release
- K** **Setting the AB segment**
1 During play, press and hold until "A B" is displayed.
2 Press [EQ/MEMORY] at the beginning (A) and again at the end (B) of the segment you want to play repeatedly.

電源の準備

本体に充電式電池を入れ、購入直後もまず充電！

充電式電池

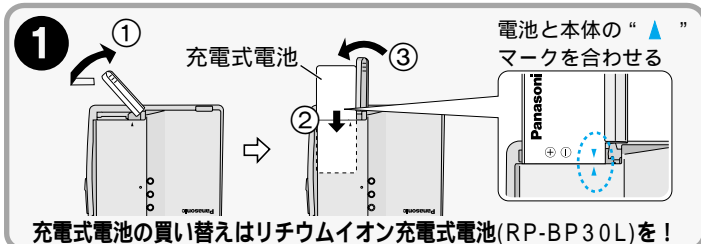

充電式電池の買い替えはリチウムイオン充電式電池(RP-BP30L)を！

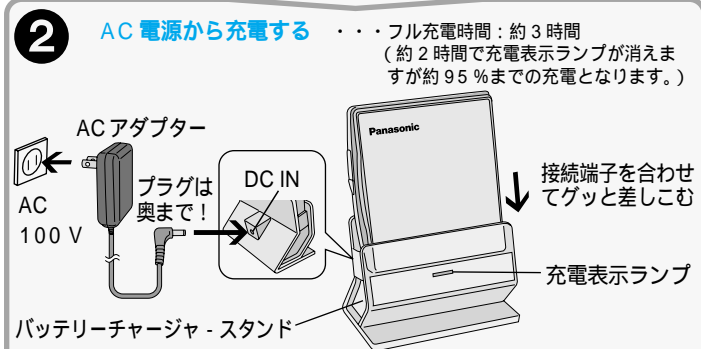

本体を取り外すときは、本体右側中央部を持ち、真上に抜いてください。

アルカリ乾電池(単4形：2個)・・・約3時間で充電が完了しますが、約70%から充電する
 ・・・約3時間で充電が完了しますが、約70%までの充電となります。(残量0%時)

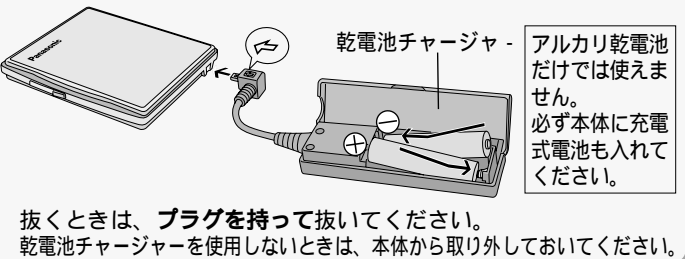

充電に関するお知らせ

充電中のリモコン表示
 (電源「切」時のみ)
 充電が完了すると消えます



フル充電する場合は、本体の電源を「切」にし、AC電源を使って充電してください。
 再生中の充電は、フル充電にはなりません。
 電池残量を使い切らなくても継ぎ足し充電が可能です。
 電池交換をすると音量はVOL12に、その他もお買い上げ時の設定に戻ります。

ACアダプターで使う

充電式電池を入れ、ACアダプターを接続する。(☞左記)

再生時間 (「主な仕様」☞8ページ)

充電式電池とアルカリ乾電池を併用すると長時間使用できます。

電池残量表示

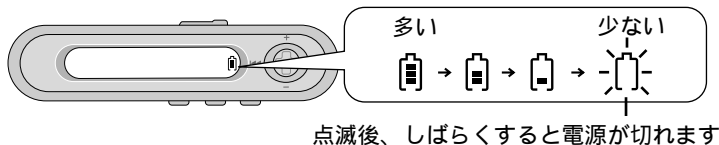

充電中の表示に関するお知らせ(再生時)

表示が変わるのに少し時間がかかります。(充電式電池の残量が少なくなってから充電を開始します。)
 適時充電をおこなうため、表示は多少増減しますが、異常ではありません。

再生する

本体にはHOLDスイッチはありません。リモコンで操作をしてください。
 ☞6ページ「本体HOLDなどの設定を変える」

MDLP(長時間ステレオ録音; LP2、LP4)やモノラルモードで録音された曲も、自動的に判別して再生します。

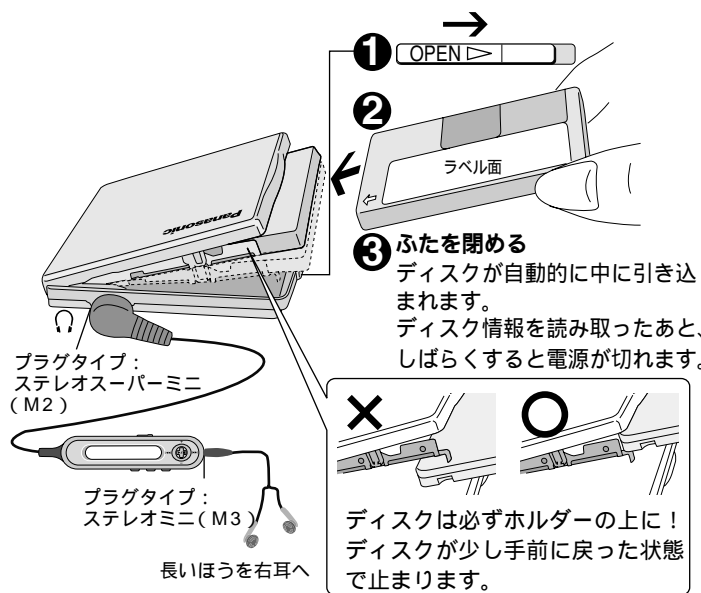

故障の原因になりますので、ディスク挿入時、次のことにご注意ください
 ディスクのほこりを取り除いて使用する。
 本機を落下させない。(内部に精密部品を使用しています。)

再生	▶/■	押す 0:01 再生曲番 再生経過時間 前回停止したところから再生します。 (リジューム機能)(ふたの開閉または電源類をはずすと、リジュームは解除されます。)
とび越し (スキップ)	▶▶ (進む) ◀◀ (戻る)	倒す(リモコン) 押す(本体) 前曲に戻るには[◀◀]を2回連続して操作する。 ランダム中(☞7ページ)は、再生し終わった曲へのスキップはできません。
早送り・ 早戻し (サーチ)	▶▶ (進む) ◀◀ (戻る)	再生中、 倒したままにする(リモコン) 押したままにする(本体) 全曲リピート、グループ再生(☞7ページ)、通常 再生時以外は、再生中の曲の中だけでサーチします。
音量 (0 ~ 25)	+ (大きく) - (小さく)	倒す(リモコン) 押す(本体)
停止/ 電源「切」	▶/■	押す 5 0:10 約10秒後、自動的に電源が切れます。
ホールド (誤操作 防止)	HOLD ▶	矢印の方向にスライドする(リモコン) (逆方向にスライドするとホールド解除) 本体はリモコン操作でホールド設定をします。 (「本体HOLDなどの設定を変える」 ☞6ページ)

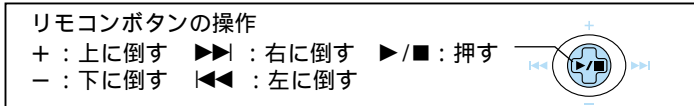

5 暗いところで表示パネルを見るときは...[▶/■=DISP MENU]を押すと点灯します。

MD ネットワークを使う、スピーカーで聞く、海外で充電する

接続前に本機の電源を切り、接続機器の説明書もよくお読みください。
品番は2004年8月現在のものです。変更されることがあります。
リモコンは付属しています。それ以外は別売品をお使いください。

■MD ネットワークを使う

MD ネットワーク対応機器

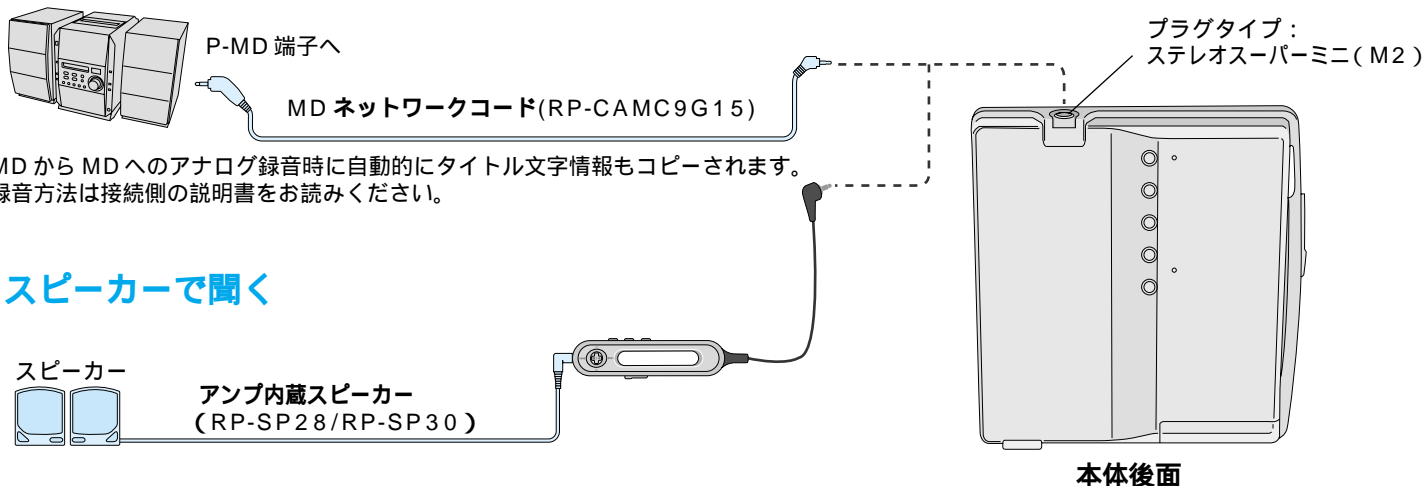

■スピーカーで聞く

■海外で充電する

付属の AC アダプターは、交流 100V のみに使用できます。
市販の変圧器と変換プラグをご用意いただくと充電できます。

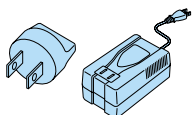

車での使用について

車内での使用はできません。

本機はリチウムイオン充電式電池を使用しており、高温（特に真夏の車内は 60 以上になります）に放置すると充電式電池が膨らみ、本体から取り出せなくなることがあります。また、場合によっては、発熱、発火、破裂の恐れがあるため、ご使用の推奨はしておりません。

本体 HOLD などの設定を変える

停止中のみ

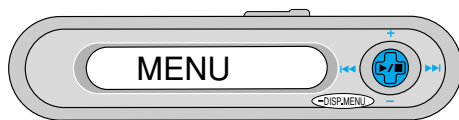

- 1 “MENU” と表示するまで
長押し（約 2 秒間）を数回
繰り返す



- 2 9 秒以内に左または右に
倒し、項目を選び、
上または下に倒し、設定
する

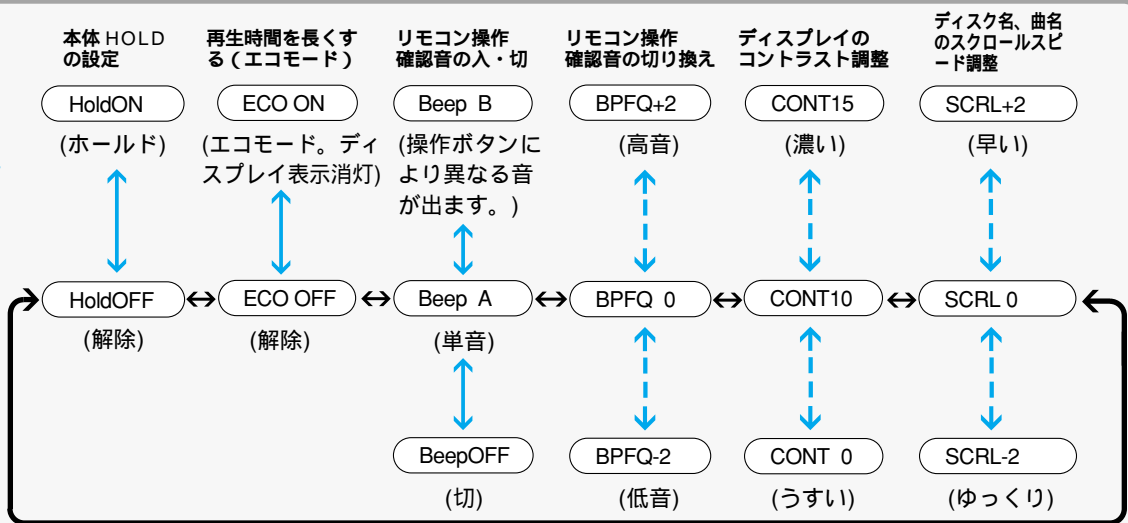
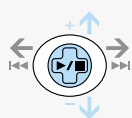

通常画面に戻るには
リモコンの[▶/■]を押す
[■ DISP MENU]を長押し（約 2 秒間）しても戻れます。

好みの曲、順番で聞く

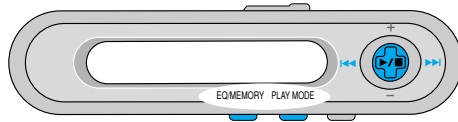

繰り返して聞く (リピート再生) / 順番不同に聞く (ランダム再生)

押して切り換える
PLAY MODE

1曲リピート → 全曲リピート → RANDOM ランダム → RANDOM ランダムリピート → INTRO または MEMO イントロスキャンメモリー再生

停止中

表示なし (解除)

グループ再生時は、“INTRO” または “MEMO” を表示しません。

好みの範囲を指定して繰り返して聞く (ABリピート)

- 再生中に “A ▶ B” と表示するまで押したままにする
PLAY MODE
- 開始点(A)で押し、終了点(B)でもう一度押す
EQ/MEMORY

イントロスキャンメモリー再生の設定中は設定できません。停止、スキップ (5 ページ) [PLAY MODE] の長押し (約 2 秒間) で解除されます。B 点を指定する前にディスクの終端にいくと、終端を B 点として繰り返します。

好みのグループを聞く (グループ再生)

MD レコーダーなどで、グループ設定 (連続した複数の曲を 1 つにまとめたもの) したディスクは、グループ単位で再生できます。本機では、グループ設定できません。

停止中のみ
“INTRO” または “MEMO” が表示していたら、[PLAY MODE] を押して、表示を消す。

- “* GRPON” と表示するまで押したままにする
PLAY MODE
- 好みのグループが表示するまで左または右に倒したままにする
グループ番号 1*JK
グループ名
- 押す

グループ再生を解除するには

停止中に “GRPOFF” と表示するまで [PLAY MODE] を押したままにする

予約順に聞く (イントロスキャンメモリー再生)

曲頭約 10 秒間の再生音を確認しながら、好みの曲を予約できます。(最大 16 曲まで)

停止中のみ

“*” が表示されていたら、“GRPOFF” と表示するまで [PLAY MODE] を押したままにする。

- “INTRO” と表示するまで数回押す
PLAY MODE
- 押す
曲番
曲頭約 10 秒間を順に再生します。スキップができます。
- 予約したい曲番が点滅中に押す
EQ/MEMORY
予約番号
最終曲までくると、予約済の曲は、とばして再生します。この手順を繰り返し、予約します。(最大 16 曲) エコモードになっていると、表示が消えます。解除してください。(6 ページ)
- 押す
MEMO
予約完了

メモリー再生	“MEMO” 表示中に押す	リピート、ランダムはできません。“MEMO” と表示していない場合は、停止中に「PLAY MODE」を数回押す。
通常再生に戻る (予約内容は保持)	停止後、押す PLAY MODE	メモリー再生時は、再生中でも通常再生に戻ります。
予約取り消し	メモリー再生停止中、“CLEAR” と表示するまで押したままにする EQ/MEMORY	ふたの開閉でも取り消せません。

音質を変える、ディスク名、曲名を表示させる

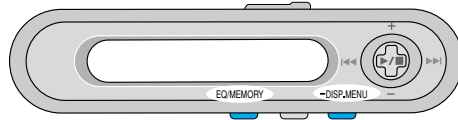

音質を変える

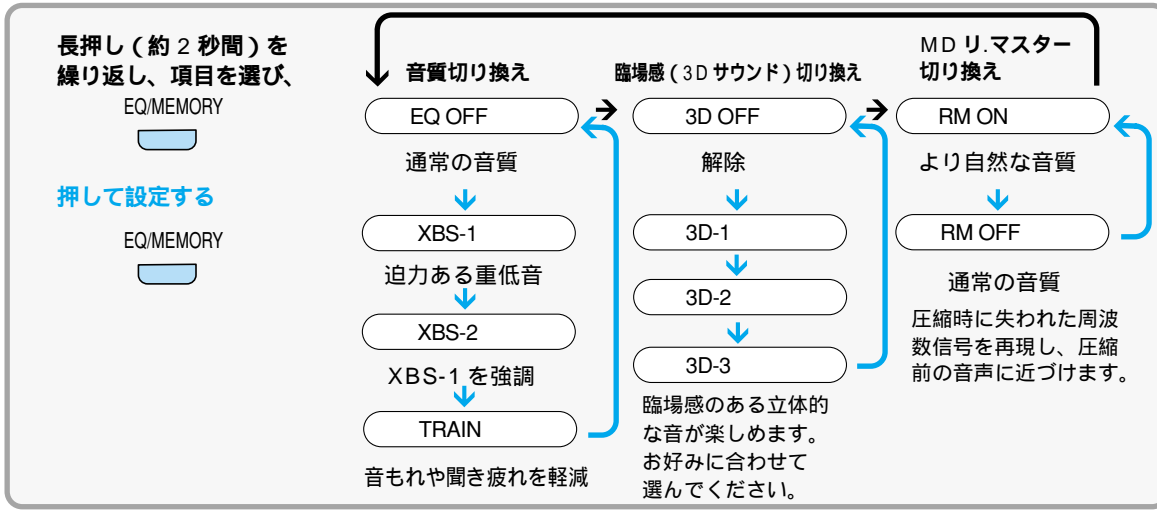

イントロスキャンメモリ再生の設定と停止中は、音質を変えることはできません。(P. 7 ページ)

ディスク名、曲名を表示させる

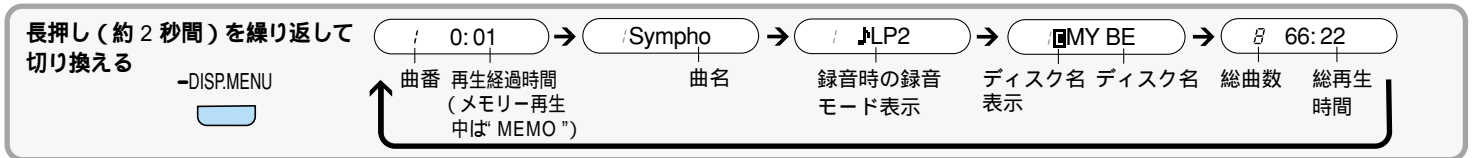

AB リピート再生中は操作できません。

グループ再生時は * と表示し、グループ内の情報が表示されます。

名前が記録されていない場合は “ - ” と表示します。

通常ステレオ録音された曲の録音モードは “ SP ” と表示されます。

主な仕様

再生時間 [水平に置いて連続再生したとき。■ はエコモード (P. 6 ページ) 時。]

使用電池	ステレオ (通常再生)	LP2 ステレオ (2倍長時間再生)	LP4 ステレオ (4倍長時間再生)
付属充電式電池	約 27 / 28 時間	約 39 時間	約 49 / 55 時間
付属充電式電池 + 単 4 形パナソニックアルカリ	約 52 時間	約 73 時間	約 96 / 105 時間

バッテリーチャージャー・スタンドでフル充電時 (フル充電時間: 約 3 時間) 再生時間は、周囲の温度や使用条件により短くなる場合があります。

形 式: ミニディスクデジタルオーディオシステム
 読み取り方式: 半導体レーザー (λ = 780 nm) による非接触光学式
 サンプリング周波数: 44.1 kHz
 圧縮 / 伸長方式: ATRAC/ATRAC3 方式
 チャンネル数: 2チャンネル (ステレオ) / 1チャンネル (モノラル)
 周波数特性: 20 Hz ~ 20,000 Hz (+ 0 dB ~ - 6 dB)
 ワウ・フラッター: 測定限界値以下
 出力端子: ヘッドホン 22
 実用最大出力: 3.5 mW + 3.5 mW
 電 源
 充電式電池: DC 3.7 V (付属充電式電池)
 乾電池: DC 3.0 V (単 4 形アルカリ乾電池 × 2 個)
 寸法(幅×高さ×奥行)
 本体寸法: 70.7 mm × 77.4 mm × 10.7 mm
 最大外形寸法: 75.9 mm × 80.4 mm × 11.5 mm (JEITA)
 質 量: (充電式電池含む/含まず) 約 68 g / 約 55 g
 充 電 器: AC アダプター/バッテリーチャージャー・スタンド)
 AC アダプター入力: AC 100 V 50/60 Hz 12 VA
 AC アダプター出力: DC 5.0 V 800 mA
 チャージャー出力: DC 5.0 V 320 mA
 使用温度範囲: 0 ~ 40
 充電温度範囲: 0 ~ 40

バッテリーチャージャー・スタンドに本体を取り付けていないときの消費電力...約 0.1W

この仕様は、性能向上のため変更することがあります。

ドルビーラボラトリーズの米国及び外国特許に基づく許諾製品。

< 無料修理規定 >

- 取扱説明書、本体貼付ラベル等の注意書に従った使用状態で保証期間内に故障した場合には、無料修理をさせていただきます。
 (イ) 無料修理をご依頼になる場合には、商品に取扱説明書から切り離した本書を添えていただきお買い上げの販売店にお申しつけください。
 (ロ) お買い上げの販売店に無料修理をご依頼にならない場合には、お近くのご相談窓口にご連絡ください。
- ご転居の場合の修理ご依頼先等は、お買い上げの販売店またはお近くのご相談窓口にご相談ください。
- ご贈答品等で本保証書に記入の販売店で無料修理をお受けになれない場合には、お近くのご相談窓口へご連絡ください。
- 保証期間内でも次の場合には原則として有料にさせていただきます。
 (イ) 使用上の誤り及び不当な修理や改造による故障及び損傷
 (ロ) お買い上げ後の取付場所の移設、輸送、落下などによる故障及び損傷
 (ハ) 火災、地震、水害、落雷、その他天災地変及び公害、塩害、ガス害 (硫化ガスなど) 異常電圧、指定外の使用電源 (電圧、周波数) などによる故障及び損傷
 (ニ) 車両、船舶等に搭載された場合に生ずる故障及び損傷
 (ホ) 一般家庭用以外 (例えば業務用など) に使用された場合の故障及び損傷
 (ヘ) 本書のご添付がない場合
 (ト) 本書にお買い上げ年月日、お客様名、販売店名の記入のない場合、あるいは字句を書き替えられた場合
 (チ) 持込修理の対象商品を直接修理窓口へ送付した場合の送料等はおお客様の負担となります。また、出張修理等を行った場合には、出張料はおお客様の負担となります。
- 本書は日本国内においてのみ有効です。
- 本書は再発行いたしませんので大切に保管してください。
- お近くのご相談窓口は取扱説明書の保証とアフターサービス欄をご参照ください。

修理メモ

この保証書は、本書に明示した期間、条件のもとにおいて無料修理をお約束するものです。従ってこの保証書によって、お客様の法律上の権利を制限するものではありませんので、保証期間経過後の修理についてご不明の場合は、お買い上げの販売店またはお近くのご相談窓口にお問い合わせください。
 保証期間経過後の修理や補修用性能部品の保有期間については取扱説明書の「保証とアフターサービス」をご覧ください。
 This warranty is valid only in Japan.