

ポータブルMDプレーヤー
Portable MD Player

Panasonic®

品番 SJ-SW9MD

取扱説明書
Operating Instructions

このたびは、ポータブルMDプレーヤーをお買い上げいただき、まことにありがとうございました。

■この取扱説明書と保証書をよくお読みのうえ、正しくお使いください。そのあと保存し、必要なときにお読みください。

■保証書は、「お買い上げ日・販売店名」などの記入を必ず確かめ、販売店からお受け取りください。

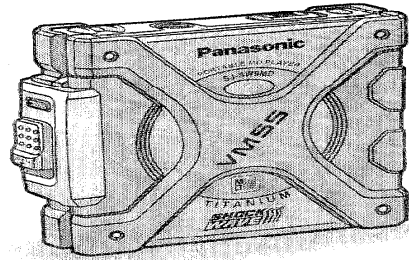

保証書付き



上手に使うって上手に節電

便利メモ（おぼえのため、記入されると便利です。）

お買い上げ日	年	月	日	品番	SJ-SW9MD
販売店名				番()	—
ご相談窓口				番()	—

松下電器産業株式会社 オーディオ事業部
〒571-8505 大阪府門真市松生町1番4号
Matsushita Electric Industrial Co., Ltd. Audio Division
1-4 Matsuo-cho, Kadoma City, Osaka, Japan 571-8505

RQT4216-S F0498WO (D)

Panasonic

持込修理

パナソニック音響製品保証書

本書はお買い上げの日から下記期間中故障が発生した場合には本書裏面記載内容で無料修理を行なうことをお約束するものです。詳細は裏面をご参照ください。

品番	SJ-SW9MD				
保証期間	お買い上げ日から 本体 1 年間				
※お買い上げ日	年 月 日				
※お客様	ご住所				
	お名前	様			
	電話	()			
※販売店	住所・氏名				
	電話 ()				

松下電器産業株式会社 オーディオ事業部
〒571-8505 大阪府門真市松生町1番4号 TEL (06) 909-1021

ご販売店さまへ ※印欄は必ず記入してお渡しく下さい。

付属品の確認

付属品の買い替えは、お買い上げの販売店へご相談ください。
(かっこ内は品番です)

- ステレオヘッドホン
(RFEV706P-S2S)
- ジョイント式リモコン
(RFEV011P-SM)
- 乾電池ケース
(RFA0941A)
単3形乾電池入り
- ニッケル水素充電式電池
充電式電池ケース (RFA0475-Q)
から取り出してご使用ください。
- 充電器
(RP-BC200HSYA)
- アームバンド
(RFC0048-R)
- チャリングケース
(RFC0054-K)

■アームバンドの使いかた

- ① アームバンドを本体に取り付ける。
 - ② []部を合わせてアームバンドを時計回りの方向に回す。
 - ③ カチッとロックさせる。
(取り外すときは、アームバンドの矢印の部分を押し②と反対の方向に回す。)
 - ④ 腕に取り付け、マジックテープで固定する。
-

腰やカバンなどに取り付けたり、強い衝撃を与えると、音がとぎれる場合があります。

<無料修理規定>

1. 取扱説明書、本体貼付ラベル等の注意書に従った使用状態で保証期間内に故障した場合には、無料修理をさせていただきます。
(イ) 無料修理をご依頼になる場合には、お買い上げの販売店に商品と本書をご持参ご提示いただきお申しつけください。
(ロ) お買い上げの販売店に無料修理をご依頼にならない場合には、お近くのご相談窓口にご連絡ください。
2. ご転居の場合の修理ご依頼先等は、お買い上げの販売店またはお近くのご相談窓口にご相談ください。
3. ご贈答品等で本保証書に記入の販売店で無料修理をお受けにならない場合には、お近くのご相談窓口へご連絡ください。
4. 保証期間内でも次の場合には原則として有料にさせていただきます。
(イ) 使用上の誤り及び不当な修理や改造による故障及び損傷
(ロ) お買い上げ後の取付場所の移設、輸送、落下などによる故障及び損傷
(ハ) 火災、地震、水害、落雷、その他天災地変、及び公害、塩害、ガス害(硫化ガスなど)、異常電圧、指定外の使用電源(電圧、周波数)などによる故障及び損傷
(ニ) 車両、船舶等に搭載された場合に生ずる故障及び損傷
(ホ) 一般家庭用以外(例えば業務用など)に使用された場合の故障及び損傷
(ヘ) 本書のご提示がない場合
(ト) 本書にお買い上げ年月日、お客様名、販売店名の記入のない場合、あるいは字句を書き替えられた場合
5. 本書は日本国内においてのみ有効です。
6. 本書は再発行いたしませんので大切に保管してください。
7. お近くのご相談窓口は取扱説明書の保証とアフターサービス欄をご参照ください。

修理メモ

- ※この保証書は、本書に明示した期間、条件のもとにおいて無料修理をお約束するものです。従ってこの保証書によって、お客様の法律上の権利を制限するものではありませんので、保証期間経過後の修理についてご不明の場合は、お買い上げの販売店またはお近くのご相談窓口にお問合わせください。
- ※保証期間経過後の修理や補修用性能部品の保有期間については取扱説明書の「保証とアフターサービス」をご覧ください。
- ※This warranty is valid only in Japan.

電源の準備

充電式電池で使う

1 充電する

購入直後も充電必要

ニッケル水素充電式電池(付属)
AC100-120V
50/60Hz

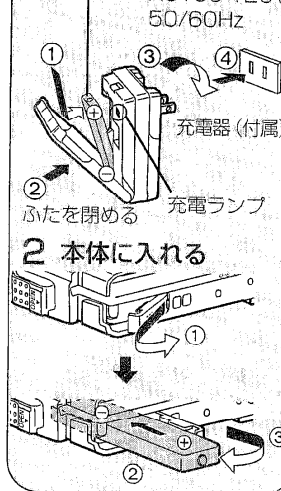

乾電池で使う

1 乾電池を入れる

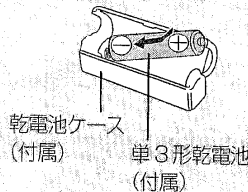

2 本体に取り付ける

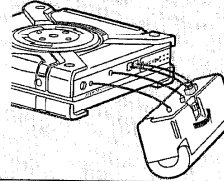

充電時間と再生時間

(付属充電式電池 RP-BP80HTSYS の場合)

充電時間	再生時間
約 120 分	約 6 時間

- 約 90% の充電で充電ランプが消灯します。
- 使用条件によって、再生時間が短くなることがあります。

充電可能回数は

約 300 回

充電しても持続時間が短くなった場合は、寿命です。

買い替えは

ニッケル水素充電式電池
(HHF-1PSB/1B)

■電池残量表示について

リモコンの表示パネルに以下の 4 段階で表示されます。

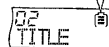
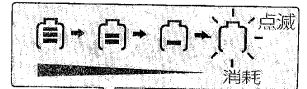

電池残量表示が点滅したら充電式電池は充電し、乾電池は新しいものに交換してください。

■長時間再生のために

- 充電式電池と乾電池を併用してご使用ください。
(約 15 時間再生可能)
- 乾電池は、寿命の長いパナソニックアルカリ乾電池をおすすめします。

誤操作防止のために (ホールド機能)

本体の場合

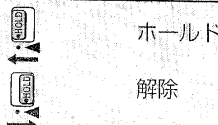

リモコンの場合

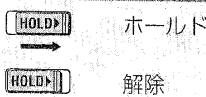

誤って操作ボタンが押されても受け付けないようにする機能です。(ただしふたの開閉はできません。)

次のようなことを防ぎます。

- 使用していないときに電源が入り、電池が消耗する。
- 使用中に誤ってボタンが押され、再生が中断する。

“HOLD” 表示について

ホールド状態のとき操作ボタンを押すと、リモコンの表示パネルに約 2 秒間表示されます。(本体がホールド状態の場合、電源切時は「▶/■」を押したときのみ表示されます。)

本体とリモコンにそれぞれ HOLD つまみがあり、別々にホールド状態になります。

聞いてみる

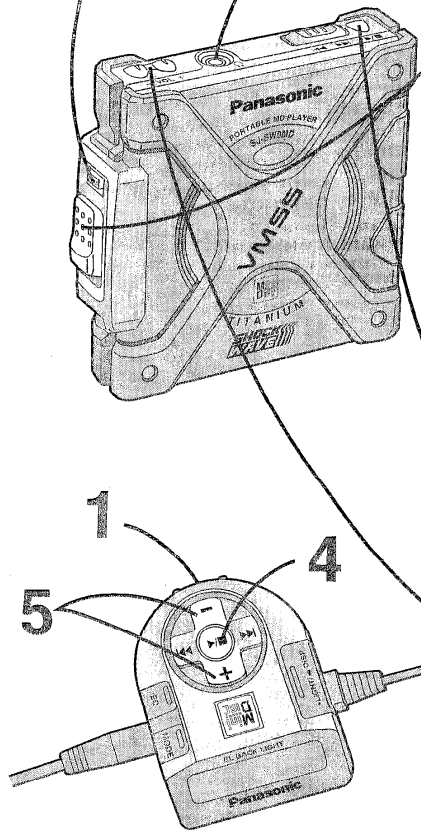

	本体の場合	リモコンの場合
1 ホールド状態を解除する		
2 リモコンとステレオヘッドホンをつなぎ「R」端子に接続する	<p>プラグは奥までしっかり差し込む</p>	
3 ふたを開け MDを入れる	<p>② ふたを開ける</p> <p>④ ふたを閉める</p> <p>① 右にずらす</p> <p>⑤ ふたを押さえながら</p> <p>ディスクのラベル面を上、中央部を押してロックするまで差し込む</p>	
電源が入り、MDの情報を読みとったあと停止状態になります。(数秒後に電源が切れます。) 10文字以上のディスク名、曲名はスクロール表示(文字が左へ移動)されます。(ディスク名、曲名が入っていないディスクは「NO TITLE」が表示されます。)	<p>※</p> <p>総曲数 ディスク名 総演奏時間 演奏経過時間 曲番 曲名 TRACK</p>	
4 再生をはじめ	本体の場合 	リモコンの場合 ピッ 再生がはじまります
5 音量を調整する	<p>小さく - VOL + 大きく</p>	ピッ 大きく 音量レベル0~25まで

再生を止め、電源を切るには

本体の場合	リモコンの場合
	ピッ
	約10秒間で自動的に電源が切れます。

お知らせ

停止後、または自動的に電源が切れたあと、「▶/■」を押すと、停止したところから再生します。ただし、ふたを開けMDを取り替えたり、電池を入れなおした場合は、1曲目から再生します。

※ TOCとは

曲の位置、区切り、曲順など、曲を認識するための目次情報です。

リモコンの表示パネルと操作受付音について

■表示パネルの照明

本体、リモコン操作時に、約3秒間点灯し、暗いところで使うのに便利です。ただし、曲名、ディスク名のスクロール時(文字が左へ移動)は最大10秒間点灯します。

■表示内容だけ確認するには

「●LIGHT/■DISP」をポンと押すと約3秒間点灯します。(ホールド状態でも機能します)

■表示パネルのコントラスト調整

「●LIGHT/■DISP」を押しながら、リモコンの「+、-」をポンと押すと、コントラストが変化します。(+:こく:-:うすく)

■操作受付音

リモコンの操作ボタンを押すと「ピッ」という受付音が鳴ります。ただし、表示内容を確認するために「●LIGHT/■DISP」をポンと押したときは確認音は鳴りません。

こんな楽しみ方も

本体の場合

リモコンの場合

お知らせ

曲を前後にとび越す
(スキップ機能)

再生中にスライドさせて
離す

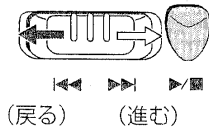

再生中にボンと押す

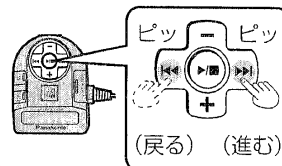

●「▶▶」または「◀◀」をくり返し押しすと、連続して曲をとび越せます。

早送り・早戻し
(サーチ機能)

再生中にスライドさせた
ままにする

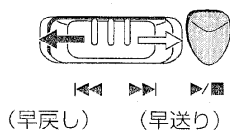

再生中に押し続ける

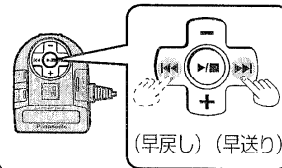

●早送り状態で最終曲の終わりまでくると、指を離れたとき停止状態になります。
●早戻し状態で1曲目の頭までくると、指を離れたとき1曲目の再生になります。

好みの曲から聞く
(トラック指定機能)

1 停止中にスライドさせて曲を選ぶ



1 停止中に押して曲を選ぶ

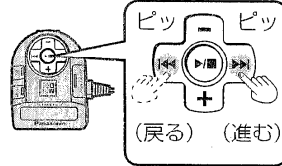

●押したままにすると曲番が連続して変わります。
●1曲目で「◀◀」を押すと最終曲になります。
●最終曲で「▶▶」を押すと1曲目になります。

2 選んだ曲を再生する



2 選んだ曲を再生する

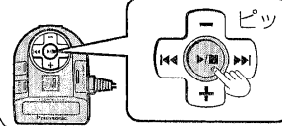

リモコン操作のみ

くり返し聞く
(リピートプレイ)

順不同で聞く
(ランダムプレイ)

再生中または停止中に押す

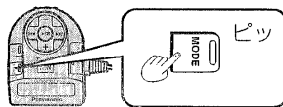

停止中に操作したときは、再生モードを選んだ後「▶/■」を押してください。

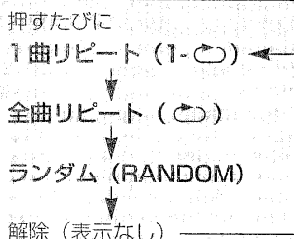

●全曲リピート状態にしておくと、最終曲から1曲目へのとび越し、早送りができます。
●ランダムプレイで全曲の再生が終了すると、自動的に停止します。
●ランダムプレイ中は、再生し終わった曲へのとび越し、早戻しはできません。

音質を変える

再生中または停止中に押す

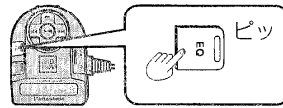

VMSS1 (Virtual Motion Sound System)
体感サウンドを楽しむ。(低音に合わせてヘッドホンが振動)
VMSS2
VMSS1の効果をさらに強調。
TRAIN
耳にやさしく、迷惑な音もれを防ぐ。

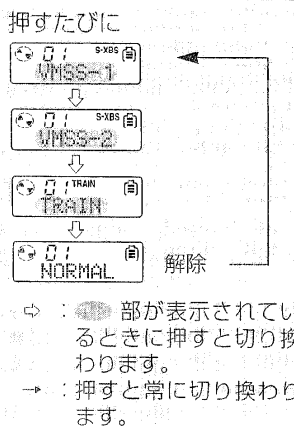

●VMSSは付属のヘッドホンのみで機能します。
●VMSSは音源によっては効果の現れないものがあります。
●VMSS2にすると音源によってはひずみが大きくなります。そのようなときは、音量を下げるかVMSS1にしてください。
●インサイドホン(別売り)使用時、VMSSまたはTRAINにすると音がひずむことがあります。そのようなときは、音量を下げるかNORMALにしてください。

リモコンの表示を切り換える

再生中または停止中に
長押しする

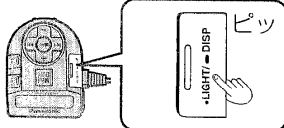

- ⇨ : 一回長押しするたびに切り換わります
- : 数秒表示したあと切り換わります
(曲名・ディスク名が入っていないディスクは「NO TITLE」が表示されます。)

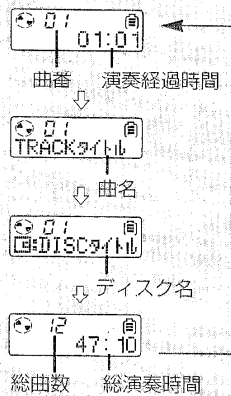

別売り品と組み合わせて使う

- 接続する機器の説明書をあわせてご覧ください。
- 本製品を正しく動作させるために、別売り品は指定のものをお使いください。
- ACアダプター、カー電源アダプター使用時は、本体内の充電式電池は取り出してください。充電式電池の性能が劣化します。

■ ACアダプターで使う

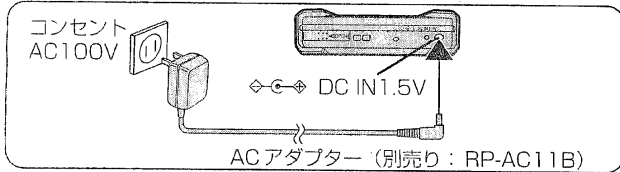

長時間 AC アダプターで使用しないときは、AC アダプターをコンセントから抜いておくことをおすすめします。(本体の電源が切れた状態でも、約 1W の電力を消費しています。)

■ カーオーディオで聞くには

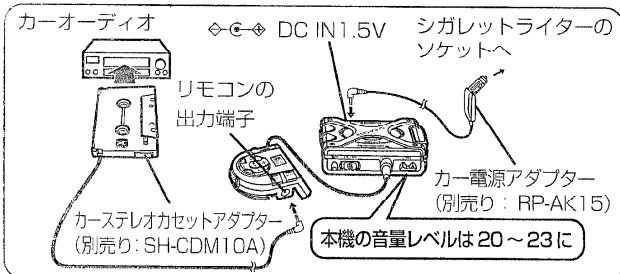

- カースtereoカセットアダプターの構造上、車種やカースtereoによっては使用できないものもあります。
- VMSS1、VMSS2、TRAIN (p. 6、7 ページ) の設定は解除してください。

■ 外部スピーカーで聞くには

ステレオミニスピーカーをリモコンの出力端子に接続します。RP-SP70/RP-SP500 (アンプ内蔵型) 音を増幅させることができます。(本機の音量を適切なレベルに設定してください。)

■ 本機の音を録音する

下記の別売りラインコードで、リモコンの出力端子とステレオ機器を接続します。

アンプ側が

- ライン入力端子の場合: RP-CA119A
- ミニホンジャックの場合: RP-CA102A

(本機の操作は、本体側で行ってください。リモコンで操作すると操作受付音が録音されてしまいます。)

■ 付属品以外のジョイントホンで聞くには

- インサイドホン: RP-HJ535
- ヘッドホン: RP-HZ60, RP-HZ850

上記のジョイントホンを使用しても、VMSS は動きません。

各部のなまえ

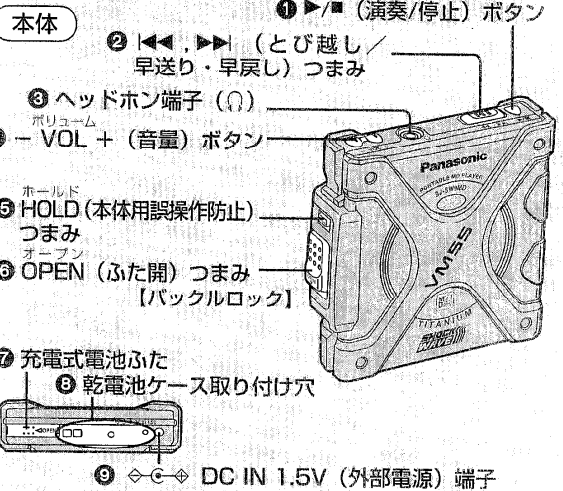

リモコン

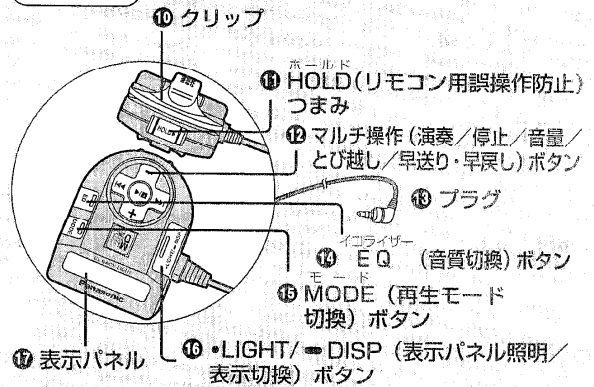

ステレオヘッドホン

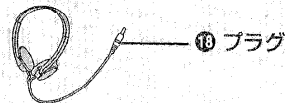

表示パネル

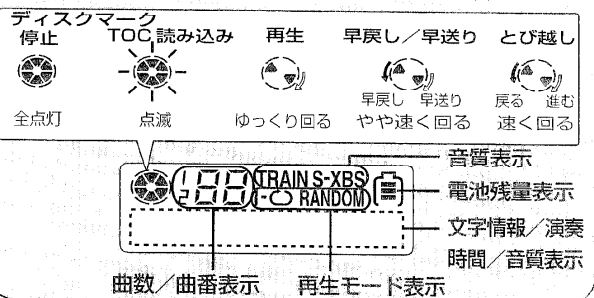

この表示の意味は



表示	意味
BLANK DISC	録音されていないディスクが入っている
HOLD	ホールド状態になっている
NO DISC	ディスクが入っていない
NO TITLE	ディスク/曲に名前がついていない
ERROR	TOC 読み込み中、または再生中に異常が発生

安全上のご注意



必ずお守りください

お使いになる人や他の人への危害、財産への損害を未然に防止するため、必ずお守りいただくことを、次のように説明しています。

■表示内容を無視して誤った使い方をしたときに生じる危害や損害の程度を、次の表示で区分し、説明しています。

 危険	この表示の欄は、「死亡または重傷などを負う危険が切迫して生じることが想定される」内容です。
 警告	この表示の欄は、「死亡または重傷などを負う可能性が想定される」内容です。
 注意	この表示の欄は、「傷害を負う可能性または物的損害のみが発生する可能性が想定される」内容です。

■お守りいただきたい内容の種類を、次の絵表示で区分し、説明しています。(下記は絵表示の一例です。)

	この絵表示は、気をつけていただきたい「注意喚起」内容です。
	このような絵表示は、してはいけない「禁止」内容です。
	この絵表示は、必ず実行していただく「強制」内容です。

本機について

警告

■分解・改造しない



- 機器が故障したり、金属物が入ると、やけどや火災の原因になります。
- 点検や修理は、販売店へご依頼ください。

分解禁止

■自動車やバイク、自転車などの運転中は、使用しない



- 周囲の音が聞こえにくく、交通事故の原因になります。
- 歩行中(特に、踏切や横断歩道)でも周囲の交通に十分注意してください。

注意

■異常に温度が高くなるところに置かない



- 機器表面や部品が劣化するほか、火災の原因になることがあります。
- 夏の閉め切った自動車内や、直射日光の当たるところ、ストーブの近くでは特にご注意ください。

■音量を上げすぎない



- 耳を刺激するような大きな音量で長時間続けて聞くと、聴力に悪い影響を与えることがあります。
- 車外の音が聞こえないような音量で聞きながら運転すると、交通事故の原因になることがあります。

充電器について

警告

■充電は、交流(AC) 100~120Vを使う



- 指定外の電圧や電源で使用すると、火災や感電の原因になります。

■プラグのほこりなどは定期的にとる



- プラグにほこりなどがたまると、湿気などで絶縁不良となり、火災の原因になります。充電器を抜き、乾いた布でふいてください。
- 充電後は、充電器を抜いてください。

■プラグは根元まで確実に差し込む



- 差し込みが不完全ですと、感電や発熱による火災の原因になります。
- 傷んだプラグ、ゆるんだコンセントは使用しないでください。感電・ショート・火災の原因になります。

■ぬれた手で充電器の抜き差しはしない



- 感電の原因になります。

充電式電池について

危険

■専用の充電器で充電する



- 指定外の充電器で充電すると、電池の液もれや、発熱、破裂の原因になります。
- 充電式電池も必ず指定のものをご使用ください。

■はんだ付け、分解、改造したり、火の中へ投入、加熱はしない



- 電池の液もれや、発熱、破裂の原因になります。

警告

■⊕と⊖をショートさせない



- 電池の液もれや、発熱、破裂の原因になります。
- ネックレスなどの金属物といっしょに携帯、保管する場合は、必ず付属の保護ケースに入れてください。
- チューブをはがすとショートの原因になりますので、絶対にはがさないでください。

カーオーディオとの接続について

警告

■運転に支障をきたすところへ取り付けない



- 前方視界や運転操作を妨げるところに取り付けると、交通事故の原因になります。

■カー電源アダプターのヒューズは指定のヒューズを使う



- 交換時に指定外のヒューズを使うと、火災の原因になります。

乾電池について

⚠ 注意

■以下のことを守り正しく取り扱い



- ⊕ と ⊖ は正しく入れる
- 充電しない
- 加熱、分解したり、水、火の中へ入れたりしない
- 長期間使用しないときは、取り出しておく
- ネックレスなどの金属物といっしょにしない (乾電池入りの乾電池ケースも同様です)
- 乾電池の代用として充電式電池を使わない

- 取り扱いを誤ると、電池の液もれにより、火災や周囲汚損の原因になります。
- 万一液もれが起これば、販売店にご相談ください。
- 液が身体についたときは、水でよく洗い流してください。

ACアダプター (別売り) について

⚠ 警告

■ACアダプターは指定のもの (RP-AC11B) を交流 (AC) 100V で使う



- 指定外の電圧や電源で使用すると火災や感電の原因になります。
- プラグは根元まで確実に差し込んでください。
- 長期間使用しないときは、ACアダプターを抜いてください。

使用上のご注意

本体

以下のことは故障の原因となりますので、避けてください。

- 強い衝撃や落下
- 雨に濡らす
- 風呂場など湿気が多いところでの使用
- 倉庫などほこりが多いところでの使用
- 暖房器具の近くなど温度が高いところでの使用

ヘッドホン

本体に巻き付けるときは、コードにたるみを持たせてゆるく巻いてください。

充電式電池

- 長期間使用しなかった後は、充電しても通常の持続時間より短くなることがあります。何回か使うと通常に戻ります。
- 充電中は熱を持ちますが異常ではありません。
- 使いきってから充電してください。(電池の持続時間を十分に活かせます。)
- 12時間以上充電しないでください。(寿命が短くなります。)
- 放送に雑音が入ることがあるので、使用中のラジオの近くで充電しないでください。

本機はドルビーラボラトリーライセンスコーポレーションの米国及び外国特許に基づく許諾製品です。

主な仕様

- 形 式：ミニディスクデジタルオーディオシステム
- 読み取り方式：半導体レーザー (λ = 790 nm) による非接触光学式
- サンプリング周波数：44.1 kHz
- 圧縮/伸長方式：ATRAC方式
- チャンネル数：2チャンネル (ステレオ)
- 周波数特性：20 Hz ~ 20,000 Hz (+0 dB ~ -6 dB)
- ワウ・フラッター：測定限界以下
- 出力端子：ヘッドホン 14 Ω
- 実用最大出力：15 mW + 15 mW
- 電 源
- 充電式電池：DC 1.2 V (専用充電式電池)
 - 乾電池：DC 1.5 V (単3形アルカリ乾電池 × 1個)
- 外部電源：DC 1.5 V (別売りACアダプター RP-AC11B使用)

電池持続時間

使用電池	持続時間
充電式電池	約6時間
乾電池*	約8時間
充電式電池+乾電池*	約15時間

*パナソニックアルカリ乾電池 (LR6) 使用時

寸法 (幅×高さ×奥行)

本体寸法：79.4×80.0×21.8 mm
 最大外形寸法：82.2×81.4×24.1 mm (EIAJ)

質量：約192g (充電式電池含む)

充電器

入力：AC 100-120 V
50/60 Hz 7 VA

出力：DC 1.2 V 1.2 A

- 電池持続時間は、使用条件によって短くなる場合があります。
- この仕様は、性能向上のため変更することがあります。

電源「切」時消費電力…1.0 W (ACのとき)

Operating Instructions

Please refer to the location of controls section (see page 9) on the opposite face.

Main unit

① Play/stop button (▶/■)

In the play mode

Press once to stop play

In the stop mode

- Press once to play
- If no operation is performed for 10 seconds, the unit automatically turns off.

② Skip/search switch

(|◀◀, ▶▶|)

|◀◀ : Forward

▶▶| : Backward

Skip forward/backward

Slide during play or in the stop mode.

Search forward/backward

Hold in position during play

③ Headphones jack (📞)

④ Volume buttons

(- VOL +)

+ : To increase the volume

- : To decrease the volume

⑤ Hold switch (HOLD)

This function prevents the unit from operating if a buttons is pressed in error. It prevents situations such as:

- While not in use, the play inadvertently start and the batteries run down.
- Play is interrupted while the unit is in use.

To use this function, set the HOLD switch to the hold position.

Be sure to release hold before trying to use the unit.

Reference:

Both the main unit and remote control have a HOLD switch, and each of them works independently.

⑥ Open switch (OPEN)

⑦ Rechargeable battery compartment cover

⑧ Connection terminal for battery case

⑨ DC in jack (🔌 DC IN 1.5V)

Wired remote control

⑩ Clip

⑪ Hold switch (HOLD)

Be sure to release hold before trying to use the unit.

⑫ Main (▶/■, |◀◀, ▶▶|, +, -) button

▶/■ : Play/stop

|◀◀, ▶▶| : Skip/search (backward, forward)

+, - : volume control

⑬ Plug

⑭ Tone control button (EQ)

Each time the button is pressed, the tone will change as follows in turn.

VMSS1, VMSS2

This will boost the low frequency range. The earpiece of the headphones included vibrate when low tones are played.

TRAIN

Natural quality to the sound and reduces strain and fatigue when you listen for long time.

NORMAL

EQ effect is cancelled.

⑮ Mode button (MODE)

Use this button to change the play mode. Each time it is pressed the play mode will change as follows.

1 track repeat function (1-🔄)
 All track repeat function (🔄)
 Random play (RANDOM)

This function automatically selects a sequence of tracks to be played in random order.

⑯ Light /display button

(•LIGHT/🔆 DISP)

If it is pressed and held during playback, the display will be changed. If it is pressed once, the display lights up.

⑰ Display

Stereo headphones

⑱ Plug

保証とアフターサービス

(よくお読みください)

修理・お取り扱い・お手入れ
 などのご相談は…
まず、お買い上げの販売店へ
 お申し付けください

転居や贈答品でお困りの場合は…

- 修理は、サービス会社・販売会社の「修理ご相談窓口」へ!
- その他のお問い合わせは、「お客様ご相談センター」へ!

■保証書(表紙の下をご覧ください)

お買い上げ日・販売店名などの記入を必ず確かめ、お買い上げの販売店からお受け取りください。よくお読みのと、保存してください。

保証期間：お買い上げ日から本体1年間

修理を依頼されるとき

16ページの「故障かな?」の表に従ってご確認のあと、直らないときは、お買い上げの販売店へご連絡ください。

- 保証期間中は
保証書の規定に従って、お買い上げの販売店が修理させていただきますので、恐れ入りますが、製品に保証書を添えてご持参ください。
- 保証期間を過ぎているときは
修理すれば使用できる製品については、ご希望により有料で修理させていただきます。ただし、ポータブルMDプレーヤーの補修用性能部品の最低保有期間は、製造打ち切り後8年です。
注) 補修用性能部品とは、その製品の機能を維持するために必要な部品です。
- 修理料金の仕組み
修理料金は、技術料・部品代・出張料などで構成されています。
技術料は、診断、故障箇所の修理および部品交換・調整・修理完了時の点検などの作業にかかる費用です。
部品代は、修理に使用した部品および補助材料代です。
出張料は、製品のある場所へ技術者を派遣する場合の費用です。

ナショナル/パナソニック お客様ご相談センター

0120-878-365

フリーダイヤル(料金無料) 365日/受付9時~20時

International Customer Care Center
 ナショナル/パナソニック 海外ご相談センター

Consultation about products of specifications (export models, overseas production models and tourist models)
 海外仕様商品(輸出商品・海外生産品・ツーリスト製品)についてのご相談は...

TOKYO ☎(03)3256-5444 OSAKA ☎(06)645-8787

ナショナル/パナソニック 修理ご相談窓口

北海道地区			近畿地区		
札幌 ☎(011)894-1251 札幌市厚別区厚別南2丁目17-7	帯広 ☎(0155)33-8477 帯広市西19条南1丁目7-11	函館 ☎(0138)48-6631 函館市西枯栴589番地241(函館流通卸センター内)	滋賀 ☎(077)582-5021 守山市勝部町260	大阪 ☎(06)359-6225 大阪市北区本庄西1丁目1-7	和歌山 ☎(0734)75-1311 和歌山市中島499-1
旭川 ☎(0166)31-6151 旭川市2条通2丁目左1号			京都 ☎(075)672-9636 京都市南区上烏羽石橋町20-1	奈良 ☎(0743)59-2770 大和郡山形市椎木町404-2	兵庫 ☎(078)272-6645 神戸市中央区夢ノ橋町3丁目2-6
東北地区			中国地区		
青森 ☎(0177)39-9712 青森市大字ハツ役字矢作1-37	岩手 ☎(019)639-5120 盛岡市羽場13地割30-3	山形 ☎(0236)41-8100 山形市流漕センター3丁目2-2	鳥取 ☎(0857)26-9695 鳥取市安長295-1	出雲 ☎(0853)21-3133 出雲市渡橋町416	広島 ☎(082)295-5011 広島市西区南観音8丁目13-20
秋田 ☎(0188)26-1600 秋田市御所野湯本2丁目1-2	宮城 ☎(022)375-2512 仙台市泉区市名坂字清水端59-2	福島 ☎(0243)34-1301 福島県安達郡本宮町字南ノ内65	米子 ☎(0859)34-2129 米子市米原4丁目2-33	浜田 ☎(0855)22-6629 浜田市下府町327-93	山口 ☎(0839)86-4050 山口市錦銭司字錦銭司団地北447-23
首都圏地区			四国地区		
栃木 ☎(028)632-8450 宇都宮市中央1丁目8-13	千葉 ☎(043)251-3537 千葉市稲毛区園生町369-1	新潟 ☎(025)286-0171 新潟市東明1丁目8-14	香川 ☎(087)874-6200 香川県綾歌郡国分寺町新名663-1	高知 ☎(0888)66-3142 南国市岡豊町中島331-1	愛媛 ☎(089)971-2144 松山市土居田町750-2
群馬 ☎(0273)52-1217 高崎市萩原町沖中205-18	船橋 ☎(047)334-5111 船橋市本中山6丁目11-7	佐渡 ☎(0259)23-2898 両津市秋津字境108-1	徳島 ☎(0886)98-1125 徳島県板野郡北島町鯛浜字かや108		
両毛 ☎(0276)25-6870 太田市東新町244-1	柏 ☎(047)163-8905 柏市北柏1丁目6-6	長岡 ☎(0258)28-2111 長岡市寺島町308-12			
水戸 ☎(029)225-0119 水戸市柳河町309-2	東京 ☎(03)5477-9780 東京都世田谷区宮坂2丁目26-17	上越 ☎(0255)44-6871 上越市大字藤野新田字大割353-3			
つくば ☎(0298)64-8090 つくば市花畑2丁目8-1	山梨 ☎(0552)22-5171 甲府市下飯田2丁目1-27				
埼玉 ☎(048)728-8960 桐川市赤堀2丁目4-2	神奈川 ☎(045)847-9720 横浜市港南区日野5丁目3-16				
中部地区			九州地区		
石川 ☎(076)294-2683 石川県石川郡野々市町稲荷3丁目80	長野 ☎(026)358-0073 松本市大字笠賀7600-7	岡崎 ☎(0564)55-5719 岡崎市岡町南久保28	福岡 ☎(092)593-9036 春日市春日公園3丁目48	大分 ☎(0975)56-3815 大分市萩原4丁目8-35	大分 ☎(0975)56-3815 大分市萩原4丁目8-35
富山 ☎(0764)32-8705 富山市寺島1298	静岡 ☎(054)287-9000 静岡市西島765	岐阜 ☎(058)323-6010 岐阜県本巣郡北方町高屋太2丁目30	佐賀 ☎(0952)26-9151 佐賀市本庄町大字本庄896-2	宮崎 ☎(0985)85-6530 宮崎県宮崎郡清武町下加納336-2	大分 ☎(0975)56-3815 大分市萩原4丁目8-35
福井 ☎(0776)54-5606 福井市蘭発4丁目112	名古屋 ☎(052)614-3136 名古屋市中区西又兵衛町3丁目48	高山 ☎(0577)33-0613 高山市花岡町3丁目82	長崎 ☎(095)830-1658 長崎市東町1949-1	熊本 ☎(096)367-6067 熊本市健軍本町12-3	大分 ☎(0975)56-3815 大分市萩原4丁目8-35
		三重 ☎(059)255-1380 久居市森町字北谷1920-3			
			沖縄地区		
			沖縄 ☎(098)877-1207 浦添市城間4丁目23-11		

所在地、電話番号が変更になることがありますので、あらかじめご了承ください。

付属品の確認

付属品の買い替えは、お買い上げの販売店へご相談ください。
(カッコ内は品番です)

- ステレオヘッドホン
(RFEV706P-S2S)
- ジョイント式リモコン
(RFEV011P-SM)
- 乾電池ケース
(RFA0941A)
単3形乾電池入り

- ニッケル水素充電式電池
充電式電池ケース (RFA0475-Q)
から取り出してご使用ください。
- 充電器
(RP-BC200HSYA)
- アームバンド
(RFC0048-R)
- キャリングケース
(RFC0054-K)

■アームバンドの使いかた

- ① アームバンドを本体に取り付ける。

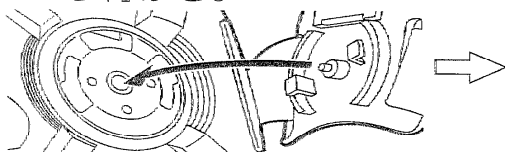

- ④ 腕に取り付け、マジックテープで固定する。

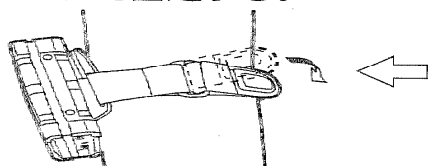

- ② 〔二〕部を合わせてアームバンドを時計回りの方向に回す。

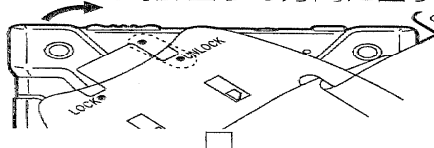

- ③ カチッとロックさせる。
(取り外すときは、アームバンドの矢印の部分を押して②と反対の方向に回す。)

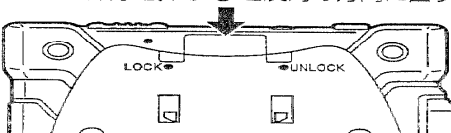

腰やカバンなどに取り付けたり、強い衝撃を与えると、音がとぎれる場合があります。

< 無料修理規定 >

1. 取扱説明書、本体貼付ラベル等の注意書に従った使用状態で保証期間内に故障した場合には、無料修理をさせていただきます。
(イ) 無料修理をご依頼になる場合には、お買い上げの販売店に商品と本書をご持参ご提示いただきお申しつけください。
(ロ) お買い上げの販売店に無料修理をご依頼にならない場合には、お近くのご相談窓口にご連絡ください。
2. ご転居の場合の修理ご依頼先等は、お買い上げの販売店またはお近くのご相談窓口にご相談ください。
3. ご贈答品等で本保証書に記入の販売店で無料修理をお受けにならない場合には、お近くのご相談窓口へご連絡ください。
4. 保証期間内でも次の場合には原則として有料にさせていただきます。
(イ) 使用上の誤り及び不当な修理や改造による故障及び損傷
(ロ) お買い上げ後の取付場所の移設、輸送、落下などによる故障及び損傷
(ハ) 火災、地震、水害、落雷、その他天災地変、及び公害、塩害、ガス管（硫化ガスなど）、異常電圧、指定外の使用電源（電圧、周波数）などによる故障及び損傷
(ニ) 車両、船舶等に搭載された場合に生ずる故障及び損傷
(ホ) 一般家庭用以外（例えば業務用など）に使用された場合の故障及び損傷
(ヘ) 本書のご提示がない場合
(ト) 本書にお買い上げ年月日、お客様名、販売店名の記入のない場合、あるいは字句を書き替えられた場合
5. 本書は日本国内においてのみ有効です。
6. 本書は再発行いたしませんので大切に保管してください。
7. お近くのご相談窓口は取扱説明書の保証とアフターサービス欄をご参照ください。

修理×モ

※この保証書は、本書に明示した期間、条件のもとにおいて無料修理をお約束するものです。従ってこの保証書によって、お客様の法律上の権利を制限するものではありませんので、保証期間経過後の修理についてご不明の場合は、お買い上げの販売店またはお近くのご相談窓口にお問合わせください。

※保証期間経過後の修理や補修用性能部品の保有期間については取扱説明書の「保証とアフターサービス」をご覧ください。

※This warranty is valid only in Japan.