

# 付属品

ステレオインサイドホン  
(L0BAB0000170)



リモコン  
(N2QCBD000028)



ACアダプター  
(RFEA415J-2S)

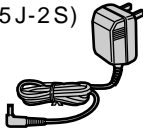

マグネットタッチアダプター  
(RFA2108-S)

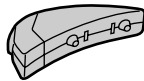

ニッケル水素充電式電池: 2個  
(ケース: RFC0062-X)

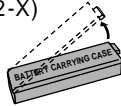

外付乾電池ケース  
(RFA1821-H)

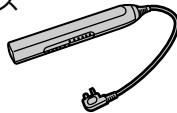

キャリングケース  
(RFC0071A-H)

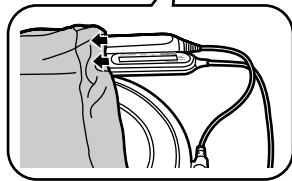

買い替えは  
かっこの品番で、お買い上げ  
の販売店にご注文ください。  
充電式電池は別売り品をお買い  
求めください。  
ニカド: P-1FPS/1B、RP-BP61  
ニッケル水素: HHF-AZ01S/1B

便利メモ (おぼえのため、記入されると便利です。)

販売店名	i ( ) -	お買い上げ日	年 月 日
------	---------	--------	-------

松下電器産業株式会社 AVC ネットワーク事業グループ  
〒571-8505 大阪府門真市松生町1番4号  
C Matsushita Electric Industrial Co., Ltd. (松下電器産業株式会社) 2002

RQT6620-1S  
F0802KK2092

# Panasonic®

ポータブルCDプレーヤー  
Portable CD player  
**取扱説明書**  
Operating Instructions  
品番 SL-CT800



このたびは、ポータブルCDプレーヤーをお買い上げいただき、まことにありがとうございました。

この取扱説明書と保証書をよくお読みのうえ、正しくお使いください。そのあと保存し、必要なお読みください。

保証書は、「お買い上げ日・販売店名」などの記入を必ず確かめ、販売店からお受け取りください。

この取扱説明書はエコマーク認定の再生紙を使用しています。



この取扱説明書の印刷には、植物性大豆インキを使用しています。

保証書別添付

上手に使って上手に節電

# 主な仕様

オーディオ部(CD-DA)  
チャンネル数: 2チャンネル (ステレオ)  
周波数特性: 20 Hz ~ 20 kHz (+ 0.5 dB ~ - 1.5 dB)  
出力電圧: 0.6 Vrms (50 k 負荷時)  
S/N比: 96 dB以上 (JEITA)  
ワウ・フラッター: 測定限界以下 (JEITA)  
DAコンバーター: 1ビットMASH  
ヘッドホン出力レベル: 最大6 mW + 6 mW/16 負荷 (可変) (JEITA)  
信号フォーマット  
サンプリング周波数: 44.1 kHz  
ピックアップ  
光源: 半導体レーザー  
波長: 780 nm  
MP3/WMA  
対応ビットレート:  
MP3: 32 kbps ~ 320 kbps (推奨 128 kbps)  
WMA: 32 kbps ~ 192 kbps (推奨 96 kbps)  
対応サンプリング周波数:  
48 kHz/44.1 kHz/32 kHz  
アルバム数+曲数: 999以下  
アルバム階層: 100以下  
総合  
電源: DC 4.5 V  
消費電力 (付属ACアダプター使用): (WMA, MP3/CD-DA) 2.8 W/2.7 W  
充電時の消費電力: 5.2 W  
最大外形寸法 (幅×高さ×奥行): 134.4 × 16.0 × 134.0 mm (JEITA)  
質量: 約 189 g (付属充電式電池含む) 約 136 g (電池含まず)  
使用温度範囲: 0 ~ 40  
充電温度範囲: 5 ~ 40

演奏時間 [温度 25 °C、EQ機能解除、ホールド状態、推奨ビットレート (WMA:96 kbps/MP3:128 kbps) 水平安定状態で使用したとき] 単位: 時間 (約)

使用電池	WMA ディスク	MP3 ディスク	CD-DA ディスク
アルカリ乾電池	64	67	47
付属ニッケル水素充電式電池	36	38	26
推奨充電式ニカド電池	17	17	11
付属ニッケル水素充電式電池 + アルカリ乾電池	108	120	80
推奨充電式ニカド電池 + アルカリ乾電池	80	85	58

フル充電時  
充電時間  
付属ニッケル水素充電式電池: 約 5 ~ 6 時間  
推奨充電式ニカド電池: 約 2 ~ 3 時間  
演奏時間は使用条件によって短くなる場合があります。  
CD-RW 再生時は演奏時間が短くなります。

電源「切」時の消費電力  
2.4 W (ACのとき)

この仕様は、性能向上のため変更することがあります。

# CD / お手入れについて

CDについて  
右図のマークが入ったものなど、JIS規格に合致したディスクをご使用ください。規格外ディスクを使用すると、正しく再生できない場合があります。

ハート型など特殊形状のCDは演奏できない場合があります。また演奏できる場合でも継続してご使用になると、本体の故障の原因となります。傷つき防止用のプロテクターなどの当社指定外の市販品や、シールやラベルがはがれたり、のりがはみ出しているCDは使わないでください。本体の故障の原因になります。



お手入れ  
本体  
柔らかい布でふいてください。ひどい汚れは、薄めた台所用洗剤 (中性) を含ませた布でふき、後はからぶきしてください。アルコールやシンナーは使わないでください。化学ぞうきんをご使用の際は、その注意書に従ってください。

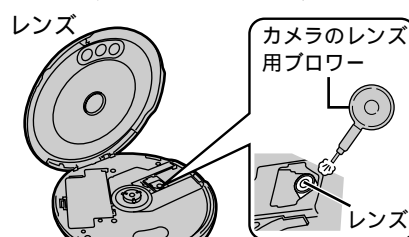

レンズ  
万一指紋などがついた場合は、綿棒で軽くふいてください。  
推奨品: レンズクリーナーキット (SZZP1038C)

お知らせ  
CDタイプのレンズクリーナーはご使用になれません。

充電式電池使用後は、貴重な資源を守るためにリサイクルへ!  
使用済み電池の届け先:  
お買い上げの販売店、または最寄りの松下電器の販売店・サービスセンター・販売会社へ  
もしくは、(社)電池工業会へご確認ください。  
(ホームページ: <http://www.baj.or.jp>)



ニカド電池 / ニッケル水素電池使用

# 電源の準備

充電式電池で使う

### 準備

ACアダプター  
マグネットタッチアダプター

### 充電式電池を入れる

購入直後もまず充電!

1 OPEN 押しながら  
2 ▲ OPEN 押しながら  
3 側から

### ACアダプターを接続する

充電開始 必ず電源「切」状態(☞3ページ)で充電!  
本体がHOLD時(☞3ページ)▶|■|,CHGのみ点灯します。

イルミネーション点灯  
▶|■|,CHG [DC IN] 端子 コンセント AC100V

ACアダプターを直接[DC IN]端子に接続しても使えます。  
充電完了 イルミネーション消灯。

乾電池で使う

1 押しながら  
2

外付乾電池ケース(付属)  
単3形アルカリ(別売り)

EXT BATT

ACアダプターで使う

[DC IN] 端子 コンセント AC100V  
イルミネーション点灯 マグネットタッチアダプター ACアダプター

本体がHOLD時、イルミネーションは点灯しません。  
ACアダプターを直接[DC IN]端子に接続しても使えます。

### 充電式電池の取り出し方

側を押す  
電池が持ち上がります。

### 電池残量表示

電源「入」状態で常に表示されます。

長期間使用しないときは、節電のためにACアダプターを、コンセントから抜いておくことをおすすめします。電源「切」状態でも、約2.4Wの電力を消費しています。

電池残量を使いきらなくても**継ぎ足し充電**が可能です。

電池ふたがはずれたら、ふたが浮かないようにしっかりとめ込んでください。ディスクに、傷がつくおそれがあります。

演奏時間 / 充電時間(☞1ページ「主な仕様」)  
充電式電池と乾電池を併用すると長時間演奏が楽しめます。

多い ← 少ない → 点滅後、しばらくすると電源が切れます。

電源「切」状態で確認する

多い ↓ 少ない

[HOLD]を解除し(☞3ページ)本体の[VOL,+]を押す  
本体ボタンが数秒間点灯します。(リモコンにも残量が表示されます。)

# WMA、MP3 について

本機ではWMA形式、MP3形式で記録されたディスクを再生できます。演奏のしかたは、3、4ページのとおりです。

WMA演奏時のみの説明は **WMA**、MP3演奏時のみの説明は **MP3** と記載しています。

エムベグオーディオレイヤー ウィンドウズメディアオーディオ  
MP3(MPEG Audio Layer 3) WMA(Windows Media Audio)

元の音質をあまり損なうことなく音声を圧縮できます。

パソコン等でファイルを作るときは  
使用できるフォーマット: IS9660 level 1 及び level 2 (拡張フォーマットを除く)のCD-ROMフォーマット

### 名前つけかた

再生したい順に3ケタの数字をつける

001album

① 001track.wma  
002track.wma  
003track.WMA

002album

② 004track.mp3  
005track.mp3  
???album

A ???track.MP3  
???track.MP3

003album

③ 006track.wma  
007track.WMA

拡張子 MP3ファイルの場合、拡張子は.mp3(.MP3)

001track.wma (または.WMA)

半角英数で  
ファイル名は27文字以内、アルバム名は30文字以内

アルバム内にアルバムを作ると(左記A)、ファイル名順に再生されません。(Aを作成した場合の再生順は、① ②の004~005track.mp3 A ③)

本機での制限

マルチセッションに対応していますが、セッション数が多いと、再生開始までに時間がかかることがあります。セッション数は少なくすることをおすすめします。

パケットライト方式で記録されたファイルは再生できません。

CD-ROMフォーマットのCDの中に、WMA、MP3、これら以外のファイルが入っている場合、WMA、MP3のみ再生します。

CD-ROMフォーマットのデータと通常のオーディオデータ(CD-DA)が1つのCDに入っている場合、内周に入っている方のみを再生します。(同時には再生しません。)

ファイルの作りかたによっては、ファイル名の番号順に再生できない場合や、再生そのものができない場合があります。

**MP3** ID3 タグ(バージョン1.0と1.1)のアルバム名と曲名のみ表示します。

Windows Media、Windows ロゴは米国その他の国で米国 Microsoft Corporationの登録商標または商標になっています。WMA(Windows Media™ Audio)とは米国 Microsoft Corporationで開発された圧縮フォーマットです。これによりMP3より小さいファイルサイズで同等の音質が実現できます。

# 演奏する

**注** カチッと音がするまで差し込む  
差し込みがゆるいと音が鳴ってもリモコン操作ができません。

1 ディスクを入れる

2 ホールド [HOLD] を解除  
カチッと音がするまで

3 押す

4 音量を調整 (0-25まで)

長い方を右耳に

演奏中の曲番 演奏経過時間

WMA MP3

ファイル読み込み中

どちらかが点灯

全曲を演奏し終わると自動的に停止します。  
WMA、MP3 ファイルを読み込むのに少し時間がかかります。

ディスクの入れかた

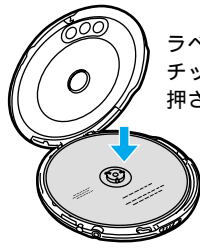

ラベル面を上、カチッと音がするまで押さえる

ディスクの取り出しかた



停止後、指をかけて、取り出す

	リモコン	本体
一時停止	リモコンではできません	▶/   押す
停止	▶/■ 押す	押す
電源を切る	▶/■ 演奏中または停止中に長押しする	停止中に押す
前後にとび越す (スキップ)	◀◀, ▶▶ ボンと押す	前曲の曲頭に戻るには[◀◀]を2回続けて押す
早送り・早戻りする (サーチ)	◀◀, ▶▶ 演奏中に押し続ける	WMA MP3 : サーチできません。 プログラム、1曲リピート、ランダムプレイ (4ページ) 中は、演奏中の曲の中だけでサーチします。

## イルミネーションキー

本体のHOLDを解除した状態で、動作によって本体の操作ボタンがさまざまな点灯のしかたをします。  
演奏時には、色によって曲の種類を表します。  
一般のCD (CD-DA) : 緑色  
WMA : 赤色  
MP3 : オレンジ色  
イルミネーションを消す :  
本体をHOLD状態にする。

## 表示パネルの照明

リモコンのボタン操作時に約5秒間照明がつきます。(ホールド状態ではつきません。)

## ホールド機能

ボタン操作を受け付けないようにできます。  
ホールド側にしておくと、勝手に電源が入ったり、演奏が中断するなど誤操作を防止します。

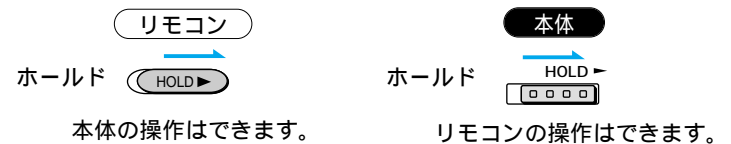

## 耐振機能 (ANTI-SKIP SYSTEM)

振動を受けたとき、音の途切れを最小限に抑えます。  
一般のCD (CD-DA) 演奏時は耐振秒数を切り換え、よりよい音質で聞くこともできます。

電源「入」状態で下記の表示ができるまで、[MODE]を押し続ける

“POS 2”・・・よりよい音質/耐振秒数10秒

“POS 1”・・・通常の音質/耐振秒数45秒

WMA、MP3演奏時の耐振秒数は固定です。  
WMA 最大130秒 (96 kbpsで記録した場合)  
MP3 最大100秒 (128 kbpsで記録した場合)

## CD-R/CD-RWの再生

CD-DA、WMA、またはMP3フォーマットで記録されたCD-RとCD-RW再生に対応しています。CD-DAフォーマットの場合は、音楽用ディスクを使用し、録音終了時にファイナライズが必要で、再生状態によって再生できない場合があります。  
音楽用CD-R/CD-RW再生対応機器で再生できるように処理すること。

[▶/■]または[▶/■]を押して、電源「入」状態で操作してください。

### 繰り返して聞く(リピートプレイ) / 順不同に聞く(ランダムプレイ)

リモコン

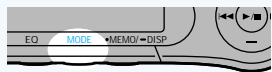

- 押すたびに  
1 (1曲を繰り返す) (リピート)
- (全曲を繰り返す)
- ランダム  
RND (全曲を順不同に1回演奏)
- RND (全曲を順不同に繰り返し演奏)
- 表示なし(解除)

WMA MP3 “RND” に設定できません。  
ランダムプレイ中は、[▶/■]でスキップはできません。

### 音質を変える

リモコン

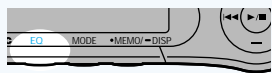

- 押すたびに  
S-XBS (迫力ある重低音)
- TRAIN (音もれや、聞き疲れを軽減)
- LIVE (コンサートホールのような臨場感)
- 表示なし(解除)

音楽の種類により効果が異なります。

### 好みのアルバムから聞く(アルバムスキップ) WMA MP3

好みのアルバム番号が表示される まで押し続ける



停止中に選んだ場合は、[▶/■](リモコン)または[▶/■](本体)を押す

### 選んだアルバム内の曲のみ演奏 (アルバムモード) WMA MP3

“▲”が表示されるまで押し続ける

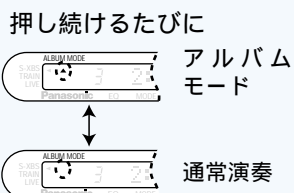
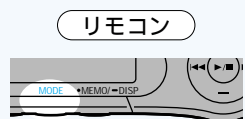

プログラムプレイ中は、アルバムモードに設定できません。  
アルバムスキップ(上記)で、別のアルバムを選ぶことができます。

### 予約順に聞く(プログラムプレイ)

停止中に押して  
曲番号を選び



押して予約する  
(最大20曲)

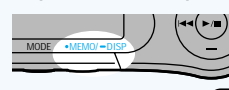

リモコン

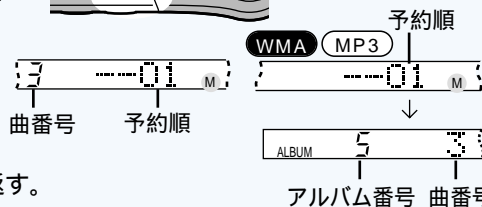

この操作をくり返す。



押す

予約曲の確認  
演奏中、[MEMO/ DISP]を押すと予約された曲番が順に表示されます。  
(WMA MP3 予約順の次にアルバム番号と曲番号が表示されます。)  
予約の取消し  
[▶/■]を押す。

### リモコンの操作確認音の入・切

表示ができるまで押し続ける

リモコン

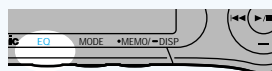

押し続けるたびに  
“BP OFF” (切)  
“BP ON” (入)

### 表示パネルのコントラストを調整する

本体側をホールドに  
する



停止中に、押しながら



うすく こく

点灯しない部分が目立ったり、文字がうすくて見えにくい場合に調節してください。

### 表示内容を切り換える WMA MP3

表示が切り換わる  
まで押し続ける

リモコン

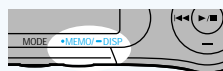

押し続けるたびに  
アルバム名

曲名

ID3 アルバム名 (MP3)

ID3 曲名 (MP3)

演奏曲番と演奏経過時間

30文字まではスクロール表示しますが、それ以上は“~”となります。  
漢字など本機で対応していない文字は、“\_”となります。  
(MP3) ID3 タグのアルバム名、曲名の前に“ID3”と表示します。名前が入っていない場合は“-”と表示します。

# 故障かな！？

修理を依頼する前に、この表で症状をお確かめください。なお、これらの処置をしても直らない場合や、この表以外の症状は、お買い上げの販売店にご相談ください。

こんなときは	ここをチェック
演奏できない	<p>ホールド状態になっていませんか。(≒3ページ) ディスクは正しく固定されていますか。ディスクに汚れや傷がついていませんか。(WMA、MP3 ディスクでは特に曲をとばす場合があります。) 露がついていませんか。(約1時間待ってから使用する。) レンズが汚れていませんか。(≒1ページ) マグネットタッチアダプター使用時、しっかり接続されていますか。</p>
WMA、MP3 ファイルが再生できない	<p>ファイル読み込み時に強い振動を与えませんでしたか。(曲を読み込まない場合があります。) セッション間にデータが入っていない部分があるマルチセッションディスクをコピーすると、再生できない場合があります。 WMA ディスクで、情報部に JPEG など大きなデータが入っていると、再生できない場合があります。 WMA ディスクを作るときに、著作権有効の設定を選ぶと再生できません。</p>
音が聞こえない 音が聞こえにくい 雑音がる 音がとぎれる	<p>インサイドホンやリモコンのプラグが奥まで入っていますか。 プラグが汚れていませんか。 携帯電話を近づけていませんか。 他機器との接続時は、インサイドホンから音が聞こえません。 WMA、MP3 ディスクの記録状態が悪いと音がとぎれたり、雑音がる場合があります。 連続的に激しい振動を受けると、演奏時間表示が消え、音がとぎれます。</p>
リジューム機能が動かない	<p>ディスクの交換をすると解除されます。 ランダムプレイ中は動きません。 使用状態により正しく動かないこともあります。</p>
1曲目から順番に演奏しない	<p>ランダムになっていませんか。(≒4ページ) リジューム機能が働いています。 スキップで戻ってください。</p>
本体が動かない	<p>電源類をいったんすべて取り外してみてください。</p>
サーチができない	<p>WMA、MP3 ディスク演奏時はできません。</p>
アルバムスキップできない	<p>演奏中は、1つめのアルバムと最終のアルバムをはさんでのアルバムスキップはできません。</p>
リモコンが正しく動かない 「ピッ」という音が聞こえない	<p>付属以外のリモコンは誤操作の原因になります。 確認音を「切」にしていますか。(≒4ページ)</p>
「ピピピピ」と音がする	<p>操作無効です。他機器との接続時、音量、音質の調整はできません。接続機器側で調整してください。</p>

こんなときは	ここをチェック
ID3 タグ表示が曲番、演奏経過時間表示に変わってしまう	<p>MP3 演奏中に ID3 タグ表示になっていても、次の曲が WMA だと自動的に曲番、演奏経過時間表示に変わります。その次の曲が MP3 でも ID3 タグ表示には戻りません。</p>
充電できない	<p>指定の充電式電池を使っていますか。充電式電池1つで充電しようとしていませんか。 電源「切」になっていますか。</p>
充電中、ACアダプターが熱い	<p>多少熱くなりますが、異常ではありません。</p>
フル充電の時間が過ぎても、充電が終わらない	<p>充電状態によって、最大6時間かかる場合があります。</p>
充電しても演奏時間が極端に短い	<p>充電式電池の寿命です。(充電回数は約300回)</p>
マグネットタッチアダプター使用時、操作ボタンが点灯しない	<p>マグネットタッチアダプターがしっかり接続されていますか。(本体を水平な状態にしてお使いください。) マグネットタッチアダプターにほこりや異物がついていませんか。 本体がホールド状態のときは点灯しません。</p>
充電しても演奏時間が短い	<p>初めての充電や長期間未使用後の充電では短いことがあります。何回か充電すると戻ります。 充電後も AC アダプターを本体に接続した状態で放置しませんでしたか。電池が消耗します。</p>
電池残量が全く、または正しく表示されない	<p>AC アダプターが接続されていると、表示されません。 充電式電池と乾電池を併用した場合や、使用環境により正しく表示されないことがあります。</p>

## こんな表示が出たら

HOLD	ホールド状態です。(≒3ページ)
NODISC	ディスクが正しく固定されていません。ディスクが入っていません。本機で対応していない形式で記録されたディスクが入っています。
OPEN	ふたが開いています。
F	予約曲が20曲を超えています。
CHARGE	充電中です。表示が消えたら、充電完了です。
---	操作無効です。他機器との接続時は、耐振機能の切り換え、音量、音質の調整はできません。接続機器側で調整してください。

# 別売り品と組み合わせて使う

別売品は指定の品番のものをお使いください。(品番は2002年7月現在のものです。変更されることがあります。)

接続前に、本機と接続機器の電源を切り、接続機器の説明書もよくお読みください。

音量、音質は接続機器側で調整してください。

## オーディオシステム

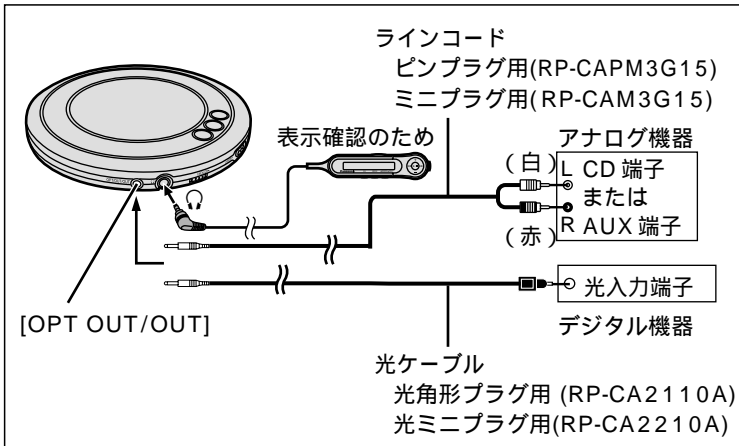

オーディオシステムの[PHONO]端子には接続しないでください。  
デジタル接続時は、電池が早く消耗するため、ACアダプターの使用をおすすめします。  
デジタル接続時、MP3、WMAでは音が出ません。

## カーオーディオ

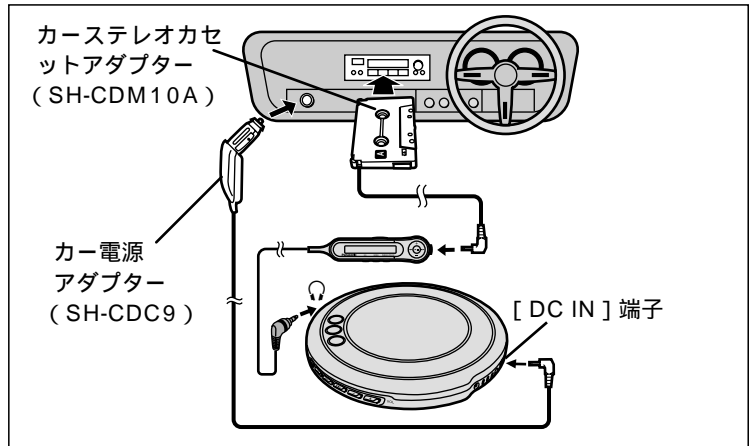

カー電源アダプターを使って自動車内で充電することもできます。  
カーステレオの種類によっては使用できないものもあります。

## インサイドホン (ジョイントホン対応)

レギュラーサイズ (RP-HJ535 / RP-HJ237 / RP-HJ337)

スモールサイズ (RP-HJ333 / RP-HJ313)

# English control guide

< 英語の簡易操作説明 >

### Main unit

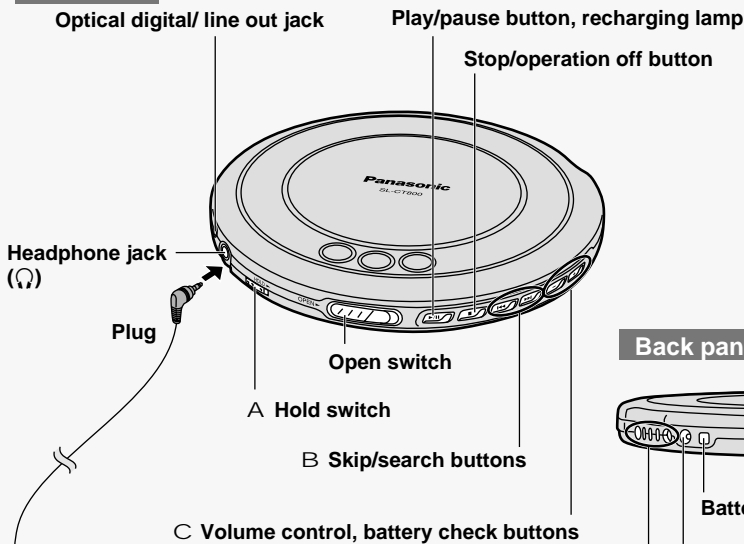

### Back panel

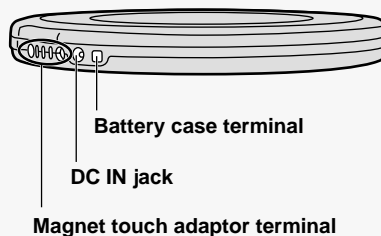

### Wired remote control

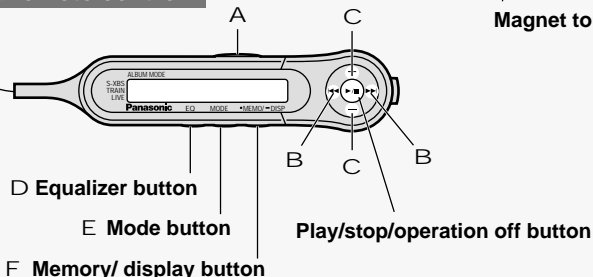

- A This function prevents the unit from operating even if a button is pressed in error.
- B ● **Skip forward/backward:**  
Press during play.
  - **Fast forward/backward (CD-DA only):**  
Press and hold during play.
  - **Album skip (WMA/MP3):**  
Press and hold during play.
- C ● **Battery check (Main unit only):**  
Press [+ ,VOL] while off.  
The number of buttons that light indicates the charge.
- D ● **Changing the sound quality:**  
Each time the button is pressed  
**S-XBS:** boosts the bass  
**TRAIN:** reduces sound leaks and listening fatigue  
**LIVE:** concert hall-like sound  
no display: cancel
- E ● **Repeat play/Random play:**  
Each time the button is pressed  
**1** : 1 track repeat play  
**↻** : All track repeat play  
**RND (CD-DA only) :** Random play  
**↻ RND :** Random repeat play  
no display: cancel  
● **Play the tracks in the selected album (WMA/MP3):**  
Press and hold until "▲" appears.  
(Album mode)
- F ● **Program play:** (Program up to 20 tracks on the disc in any order you choose.)  
After selecting the desired track number using [◀, ▶], press once.  
**Check what has been programmed:**  
Press during play.  
● **Changing the display (WMA/MP3)**  
Press and hold until the display changes.



# 安全上のご注意



必ずお守りください

お使いになる人や他の人への危害、財産への損害を未然に防止するため、表示内容を無視して誤った使い方をしたときに生じる危害や損害の程度を、次の表示で区分し、説明しています。

必ずお守りいただくことを、次のように説明しています。

お守りいただく内容の種類を、次の絵表示で区分し、説明しています。(下記は絵表示の一例です。)

	<b>危険</b>	この表示の欄は、「死亡または重傷などを負う危険が切迫して生じることが想定される」内容です。
	<b>警告</b>	この表示の欄は、「死亡または重傷などを負う可能性が想定される」内容です。
	<b>注意</b>	この表示の欄は、「傷害を負う可能性または物的損害のみが発生する可能性が想定される」内容です。

	このような絵表示は、してはいけない「禁止」内容です。
	この絵表示は、必ず実行していただく「強制」内容です。

## 危険

充電式電池は本機を使って充電する

 本機以外で充電すると、電池の液もれや、発熱、破裂の原因になります。  
充電式電池も必ず指定のものをご使用ください。

充電式電池は、はんだ付け、分解、改造したり、火の中へ投入、加熱はしない  
電池の液もれや、発熱、破裂の原因になります。



## 警告

分解・改造しない

 機器が故障したり、金属物が入ると、やけどや火災の原因になります。  
点検や修理は、販売店へご依頼ください。

ぬれた手で、ACアダプターの抜き差しはしない  
感電の原因になります。



分解禁止

ACアダプターのプラグは根元まで確実に差し込む

 差し込みが不完全ですと、感電や発熱による火災の原因になります。  
傷んだプラグ、ゆるんだコンセントは使用しないでください。

ぬれ手禁止

乗り物を運転中は、インサイドホンで使用しない

 周囲の音が聞こえにくく、交通事故の原因になります。  
歩行中でも周囲の交通に十分注意してください。

ACアダプターのコード・プラグを破損するようなことはしない

 傷つけたり、加工したり、熱器具に近づけたり、無理に曲げたり、ねじったり、引っ張ったり、重い物を載せたり、束ねたりしない。  
傷んだまま使用すると、感電・ショート・火災の原因になります。  
コードやプラグの修理は、販売店にご相談ください。  
抜くときは、プラグを持ちまっすぐ抜いてください。

充電式電池の⊕と⊖をショートさせたり、違う種類(ニカドとニッケル水素)の電池をいっしょに使わない

 電池の液もれや、発熱、破裂の原因になります。  
ネックレスなどの金属物といっしょに携帯、保管する場合は、必ず付属のケースに入れてください。  
電池には安全のためにビニールのチューブをかぶせています。これをはがすとショートの原因になりますので、絶対にはがさないでください。はがれたものは使わないでください。

コンセントや配線器具の定格を超える使い方や、交流(AC)100V以外での使用はしない

 たこ足配線等で、定格を超えると、発熱による火災の原因になります。

ACアダプターのプラグのほこり等は定期的にとる

 プラグにほこり等がたまると、湿気等で絶縁不良となり火災の原因になります。ACアダプターを抜き、乾いた布でふいてください。  
長期間使用しないときは、ACアダプターを抜いてください。

## 注意

異常に温度が高くなるところに置かない

 機器表面や部品が劣化するほか、火災の原因になることがあります。  
夏の閉め切った自動車内や、直射日光の当たるところ、ストーブの近くでは特にご注意ください。

付属のACアダプターを使う

 指定外のACアダプターで使用すると火災や感電の原因になります。

インサイドホン使用時は音量を上げすぎない

 耳を刺激するような大きな音量で長時間続けて聞くと、聴力に悪い影響を与えることがあります。

乾電池は正しく取り扱う

 ⊕と⊖は正しく入れる  
長期間使用しないときは、取り出しておく

インサイドホンなど肌に直接触れる部分に異常を感じたら使用を中止する  
そのまま使用すると炎症やかぶれなどの原因になることがあります。

乾電池は誤った使い方をしない

 新・旧電池や、違う種類の電池をいっしょに使用しない  
加熱、分解したり、水、火の中へ入れたりしない  
ネックレスなどの金属物といっしょにしない  
(乾電池入りの乾電池ケースも同様です。)  
被覆のはがれた電池は使わない

ひび割れ、変形、修復したディスクやハート型等の特殊形状のディスクは使わない  
本機の内部で割れて飛び散ると、けがの原因になることがあります。

取り扱いを誤ると、電池の液もれにより、火災や周囲汚損の原因になります。  
万一液もれが起こったら、販売店にご相談ください。  
液が身体についたときは、水でよく洗い流してください。

磁気の影響を受けやすいものを近づけない

 マグネットタッチアダプターの磁気の影響で、キャッシュカードや定期券、時計などが正しく働かなくなることがあります。

# 保証とアフターサービスについて (よくお読みください)

修理・お取り扱い・お手入れ  
 などのご相談は...  
**まず、お買い上げの販売店へ**  
 お申し付けください

転居や贈答品などでお困りの場合は...

修理は、サービス会社・販売会社の「修理ご相談窓口」へ！  
 その他のお問い合わせは、「お客様ご相談センター」へ！

保証書(別添付)

お買い上げ日・販売店名などの記入を必ず確かめ、お買い上げの販売店からお受け取りください。よくお読みのと、保存してください。

保証期間：お買い上げ日から本体 1 年間

補修用性能部品の保有期間

当社は、ポータブルCDプレーヤーの補修用性能部品の製造打ち切り後 8 年保有しています。

注) 補修用性能部品とは、その製品の機能を維持するために必要な部品です。

## 修理を依頼される時

5 ページの「故障かな!？」の表に従ってご確認のあと、直らないときは、まず AC アダプターを抜いて、お買い上げの販売店へご連絡ください。

保証期間中は

保証書の規定に従って、お買い上げの販売店が修理させていただきますので、恐れ入りますが、製品に保証書を添えてご持参ください。

保証期間を過ぎているときは

修理すれば使用できる製品については、ご希望により有料で修理させていただきます。

修理料金の仕組み

修理料金は、技術料・部品代・出張料などで構成されています。

**技術料**は、診断・故障個所の修理および部品交換・調整・修理完了時の点検などの作業にかかる費用です。

**部品代**は、修理に使用した部品および補助材料代です。

**出張料**は、製品のある場所へ技術者を派遣する場合の費用です。

## ご連絡いただきたい内容

品名	ポータブルCDプレーヤー	お買い上げ日	年 月 日
品番	SL-CT800	故障の状況	できるだけ具体的に

## 使いかた・お買い物などのご相談

ナショナル/パナソニック お客様ご相談センター

365日/受付9時~20時

電話 フリーダイヤル **0120-878-365**

携帯電話・PHSでのご利用は... **06-6907-1187**

FAX フリーダイヤル **0120-878-236**

Help desk for foreign residents in Japan

外国人/海外仕様商品(ツーリスト商品他)等ご相談窓口

Tokyo (03)3256-5444 Osaka (06)6645-8787

Open: 9:00 - 17:30 (closed on Saturdays/Sundays/national holidays)

## 修理に関するご相談

ナショナル/パナソニック 修理ご相談窓口

ナビダイヤル(全国共通番号) **0570-087-087**

- お客様がおかけになった場所から最寄りの修理ご相談窓口につながります。呼出音の前にNTTより通話料金の目安をお知らせします。
- 携帯電話・PHS等からは最寄りの修理ご相談窓口へ直接おかけください。

## ナショナル/パナソニック 修理ご相談窓口

### 北海道地区

札幌	札幌市厚別区厚別南2丁目17-7 ☎(011)894-1251	帯広	帯広市西19条南1丁目7-11 ☎(0155)33-8477	函館	函館市西桔梗589番地241(函館流通卸センター内) ☎(0138)48-6631
旭川	旭川市2条通21丁目左1号 ☎(0166)31-6151				

### 東北地区

青森	青森市第二問屋町3-7-10 ☎(017)739-9712	岩手	盛岡市羽場13地割30-3 ☎(019)639-5120	山形	山形市流通センター3丁目12-2 ☎(023)641-8100
秋田	秋田市御所野湯本2丁目1-2 ☎(018)826-1600	宮城	仙台市宮城野区扇町7-4-18 ☎(022)387-1117	福島	福島県安達郡本宮町字南/内65 ☎(0243)34-1301

### 首都圏地区

栃木	宇都宮市御幸町194-20 ☎(028)689-2555	埼玉	桶川市赤堀2丁目4-2 ☎(048)728-8960	山梨	甲府市下飯田2丁目1-27 ☎(055)222-5171
群馬	高崎市大沢町229-1 ☎(027)352-1109	千葉	千葉市中央区星久喜町172 ☎(043)208-6011	神奈川	横浜市港南区日野5丁目3-16 ☎(045)847-9720
水戸	水戸市柳河町309-2 ☎(029)225-0249	東京	東京都世田谷区宮坂2丁目26-17 ☎(03)5477-9780	新潟	新潟市東明1丁目8-14 ☎(025)286-0171
つくば	つくば市花畑2丁目8-1 ☎(0298)64-8756				

### 中部地区

石川	石川県石川郡野々市町稲荷3丁目80 ☎(076)294-2683	長野	松本市大字笹賀7600-7 ☎(0263)86-9209	岡崎	岡崎市岡町南久保28 ☎(0564)55-5719
富山	富山市寺島1298 ☎(076)432-8705	静岡	静岡市西島765 ☎(054)287-9000	岐阜	岐阜県本巣郡北方町高屋太子2丁目30 ☎(058)323-6010
福井	福井市開発4丁目112 ☎(0776)54-5606	名古屋	名古屋瑞穂区塩入町8-10 ☎(052)819-0225	高山	高山市花岡町3丁目82 ☎(0577)33-0613
				三重	久居市森町字北谷1920-3 ☎(059)255-1380

### 近畿地区

滋賀	守山市勝部6丁目2-1 ☎(077)582-5021	大阪	大阪市北区本庄西1丁目1-7 ☎(06)6359-6225	和歌山	和歌山市中島499-1 ☎(073)475-2984
京都	京都市伏見区竹田中川原町71-4 ☎(075)672-9636	奈良	大和郡山市稚木町404-2 ☎(0743)59-2770	兵庫	神戸市中央区琴ノ緒町3丁目2-6 ☎(078)272-6645

### 中国地区

鳥取	鳥取市安長295-1 ☎(0857)26-9695	出雲	出雲市渡橋町416 ☎(0853)21-3133	広島	広島市西区南観音8丁目13-20 ☎(082)295-5011
米子	米子市米原4丁目2-33 ☎(0859)34-2129	浜田	浜田市下府町327-93 ☎(0855)22-6629	山口	山口市鑄銭司字鑄銭司団地北447-23 ☎(083)986-4050
松江	松江市平成町182番地14 ☎(0852)23-1128	岡山	岡山県都窪郡早島町矢尾807 ☎(086)292-1162		

### 四国地区

香川	高松市勅使町152-2 ☎(087)868-9477	高知	南国市岡豊町中島331-1 ☎(088)866-3142	愛媛	松山市土居町750-2 ☎(089)971-2144
徳島	徳島県板野郡北島町鯛浜字かや108 ☎(088)698-1125				

### 九州地区

福岡	春日市春日公園3丁目48 ☎(092)593-9036	大分	大分市萩原4丁目8-35 ☎(097)556-3815	天草	本渡市港町18-11 ☎(0969)22-3125
佐賀	佐賀市本庄町大字本庄896-2 ☎(0952)26-9151	宮崎	宮崎県宮崎郡清武町下加納366-2 ☎(0985)85-6530	鹿児島	鹿児島市与次郎1丁目5-33 ☎(099)250-5657
長崎	長崎市東町1949-1 ☎(095)830-1658	熊本	熊本市健軍本町12-3 ☎(096)367-6067	大島	名瀬市長浜町10-1 ☎(0997)53-5101

### 沖縄地区

沖縄	浦添市城間4丁目23-11 ☎(098)877-1207				
----	---------------------------------	--	--	--	--

所在地、電話番号が変更になることがありますので、あらかじめご了承ください。