

# Panasonic

ポータブルCDプレーヤ

品番 **SL-S100**

## 取扱説明書



COMPACT  
**disc**  
DIGITAL AUDIO

保証書別添

- 取扱説明書と保証書は、よくお読み  
のうえ、大切に保管してください。
- 保証書は必ず「販売店名・購入日」  
などの記入を確かめて、販売店から  
お受取りください。

上手に使うって上手に節電

このたびは、パナソニック ポータブルCDプレーヤSL-S100を  
お求めいただきまして、まことにありがとうございました。

## 付属品

専用ACアダプタ..... 1

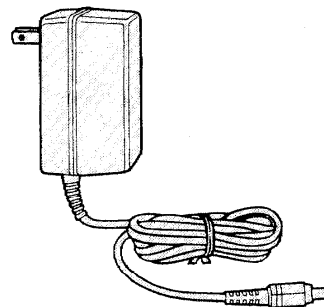

ラインコード..... 1

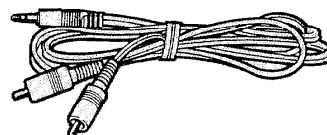

## 目次

各部のなまえ	4
電源について	6
CDを聞くには	8～17
① ノーマルプレイ(一曲目から演奏)……………	10
② スキッププレイ(とび越し演奏)……………	12
③ サーチプレイ(早送り・早戻し)……………	13
④ リPEATプレイ(くり返し演奏)……………	13
⑤ リジュームプレイ(止めた曲から続けて演奏)……………	14
⑥ ランダムプレイ(曲順をランダム〈無作為〉に演奏)……………	15
⑦ プログラムプレイ(予約演奏)……………	16
便利な使いかた	18
使用上のご注意	20
お手入れ	22
故障!?と思う前に	23
アフターサービス	23
定格	裏表紙

# 各部のなまえ

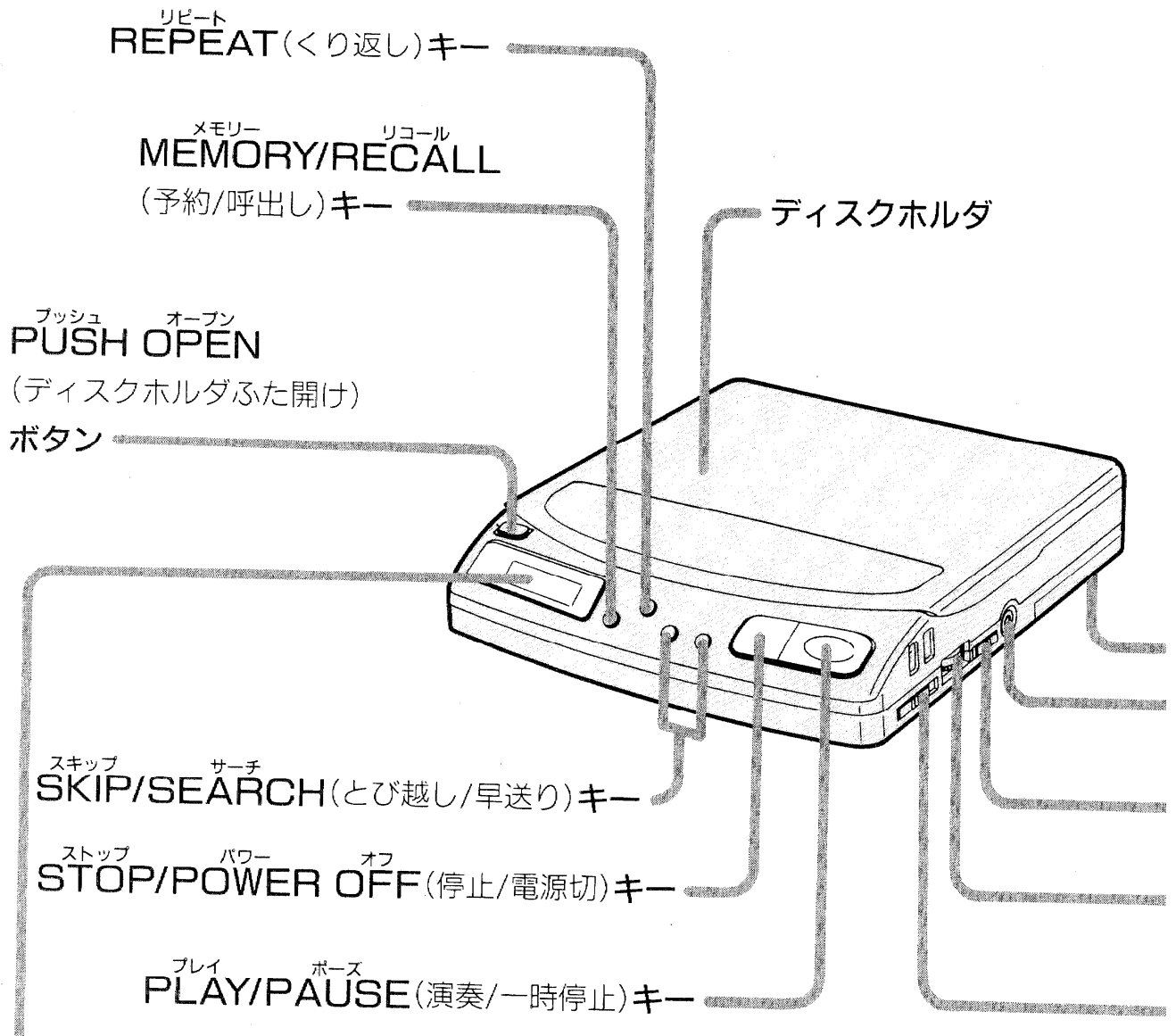

## ディスプレイ

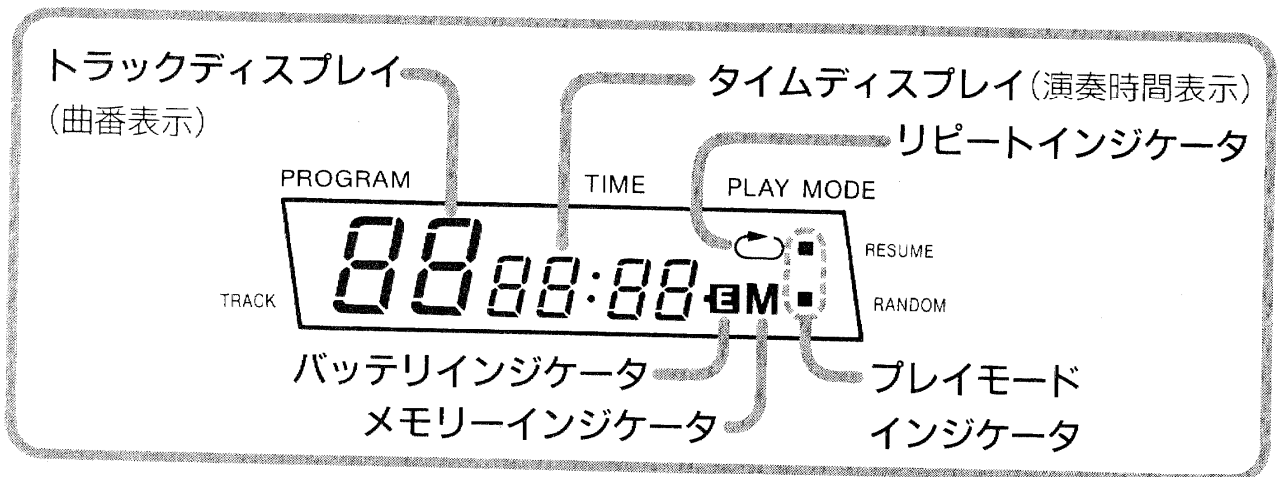

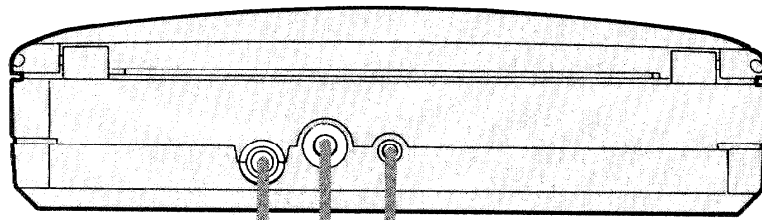

別売りアクセサリ用  
ねじ穴

DC <sup>イン</sup>IN(外部電源)端子

<sup>ライン</sup> <sup>アウト</sup>LINE OUT端子

電池ケースふた(底面)

(ヘッドホン)ジャック

S-XBS(重低音)スイッチ

<sup>ボリューム</sup>VOLUME(音量)つまみ

<sup>プレイ</sup> <sup>モード</sup>PLAY MODE(演奏モード)セレクト

# 電源について

## 充電電池(または乾電池)の入れかた

単三形充電電池  
(RP-BP60D 2本組、別売り) を  
おすすめします。

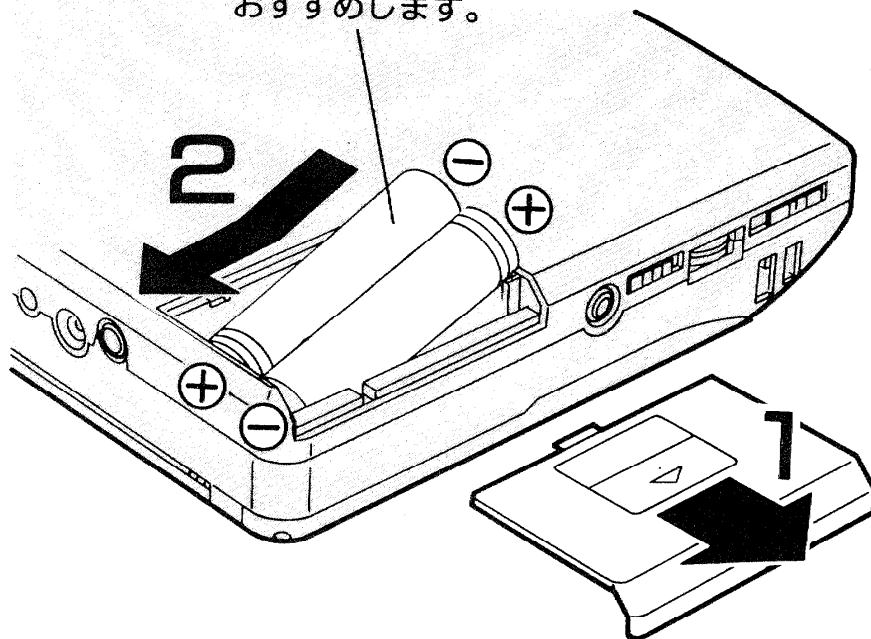

## 充電のしかた

初めて使うときや長期間使わなかったときは、必ず充電してください。

約3時間でフル充電になります。

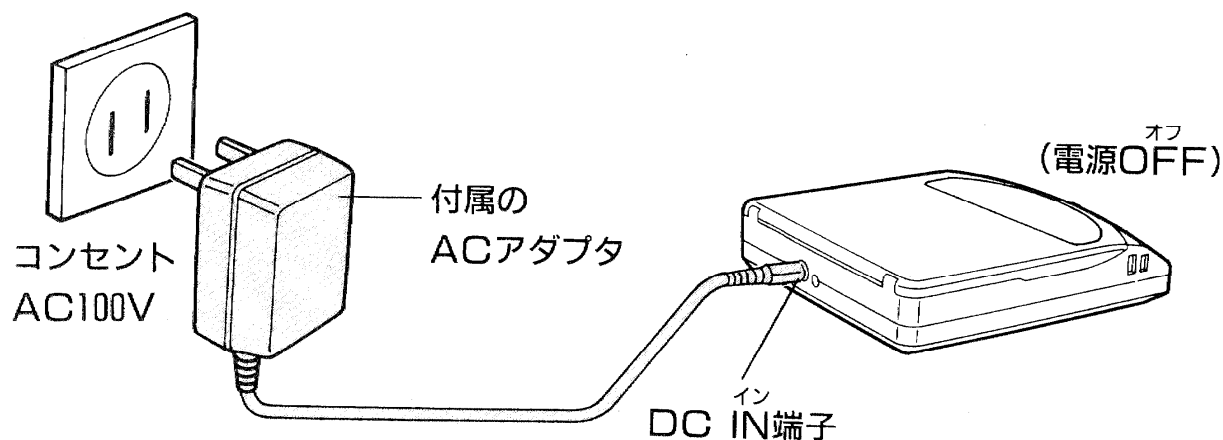

- 充電は0°～40°Cの範囲で行なってください。
- カーアダプタを使って自動車内で充電をすることもできます。 
- 充電電池は約300回充電できます。
- 充電中に演奏することもできます。  
(充電時間は通常より長くかかります。)

## 充電電池で使うには

フル充電すると常温で約2時間の演奏ができます。

- 充電電池は約300回充電できます。
- 充電は0°~40°Cの範囲で行ってください。

## 充電電池が消耗すると

バッテリーインジケータが点滅を始め、自動的に電源が切れますので、改めて充電してください。

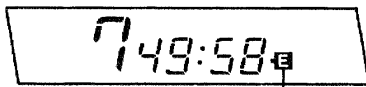

バッテリーインジケータ

## 乾電池で使うには

単三形アルカリ乾電池 (LR6) を入れて、常温で約4時間の演奏ができます。

- 充電はできません。
- バッテリーインジケータは約½の消耗度で点滅を始めます。

## ACアダプタで使うには

必ず付属のACアダプタを接続してください。

- 電池寿命や漏液防止のため電池は取出しておいてください。
- 長時間使用しないときは、ACアダプタをコンセントから抜いてください。

(本機側で電源を切っただけではACアダプタが約1Wの電力を消費しています。)

## カーアダプタで使うには

必ず別売りの専用カーアダプタ(SH-CDC4)をご使用ください。

(詳しくは、カーアダプタの取扱説明書をご参照ください。)

### ご注意

- 充電中は少し熱を持ちますが異常ではありません。
- 初めて充電するときや、長期間使用しなかった後では、充電をしても通常の使用時間より短いことがあります。何回か充・放電すると通常の状態に戻ります。
- 充電電池の電極部には金属物が触れないようにしてください。ショートすると危険です。
- 異種の電池や新旧電池は混用しないでください。
- 使用時間が著しく短くなった場合は充電電池の寿命です。新しい充電電池(RP-BP60D)をお求めください。
- 万一、破損により電解液が肌や衣類についた場合、すぐに多量の水で洗い流してください。
- 付属のACアダプタと別売りの専用カーアダプタ(SH-CDC4)の電源極性は ⊕ → ⊖ です。市販のものには極性が逆(⊖ → ⊕)のものがありますので、必ず専用のアダプタをご使用ください。

# CDを聞くには

## ディスクを入れる

②ラベル面を上  
に  
8センチCDも  
使えます。

① プッシュ オープン  
PUSH OPEN  
ボタンを押して  
ホルダを開ける

●演奏中にはディスクホルダを開けないでください。

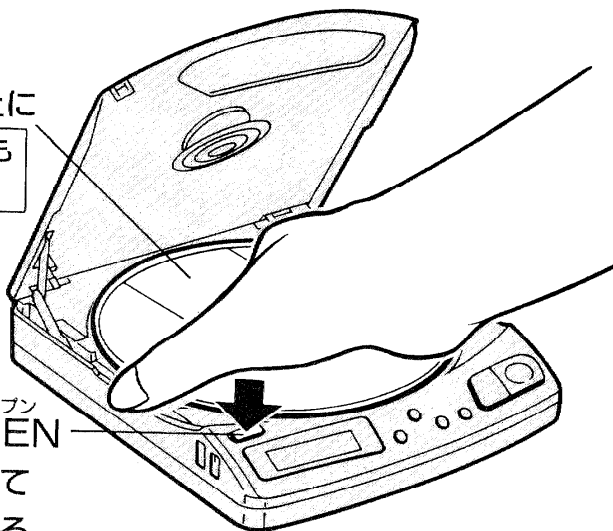

③矢印部を押して  
閉める。

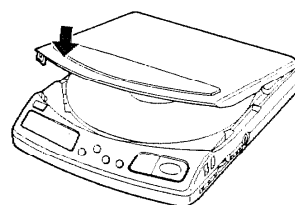

## ステレオヘッドホンを接続する

ミニプラグのステレオヘッドホンをご使用ください。

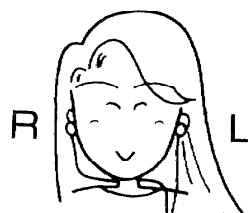
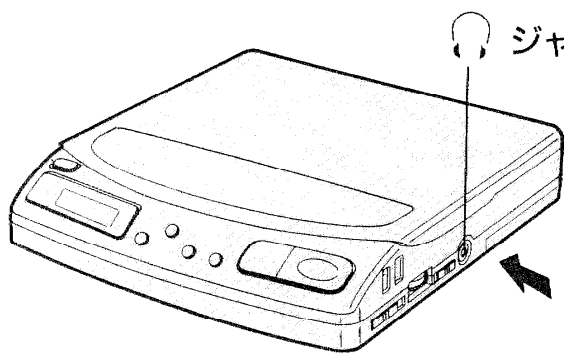

ステレオインサイドホン  
(RP-HV480,別売り)を  
おすすめします。  
※リモコン操作ができま  
す。(P19)

しっかりと  
差込む

●オーディオシステムで聞くには、付属のラインコードを使って本機後面の  
ライン アウト  
LINE OUT 端子とアンプを接続してください。(P18)



## いろいろな演奏のしかた

### ① ノーマルプレイ **P10**

一曲目から全曲演奏します。

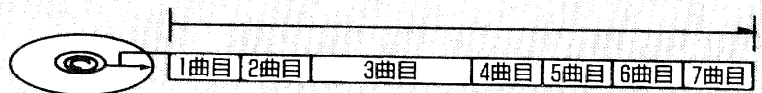

### ② スキッププレイ **P12**

聞きたい曲の頭へとび越します。

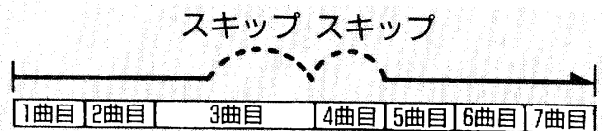

### ③ サーチプレイ **P13**

演奏音(演奏中の約1/4の音量)を聞きながら、お好きな位置を探せます。

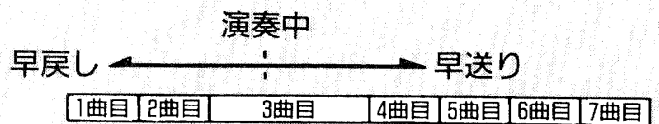

### ④ リピートプレイ **P13**

全曲または予約した曲だけをくり返し演奏します。

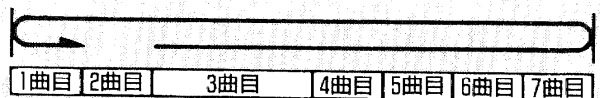

### ⑤ リジュームプレイ **P14**

止めた曲の頭から演奏を始めます。

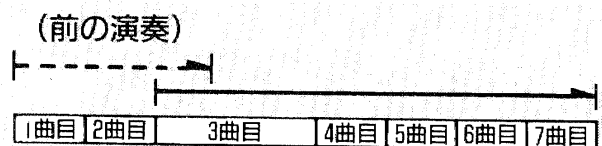

### ⑥ ランダムプレイ **P15**

ディスクの曲順を変えて全曲演奏します。演奏するたびに曲順が違います。

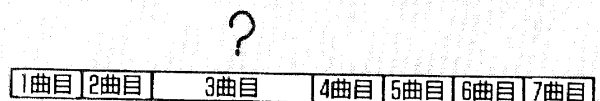

### ⑦ プログラムプレイ **P16**

予約した曲だけを予約順に演奏します。

(最大18曲まで予約できます。)

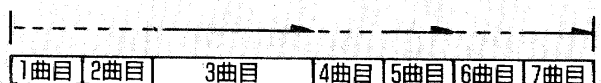

# 1 ノーマルプレイ(一曲目から演奏)

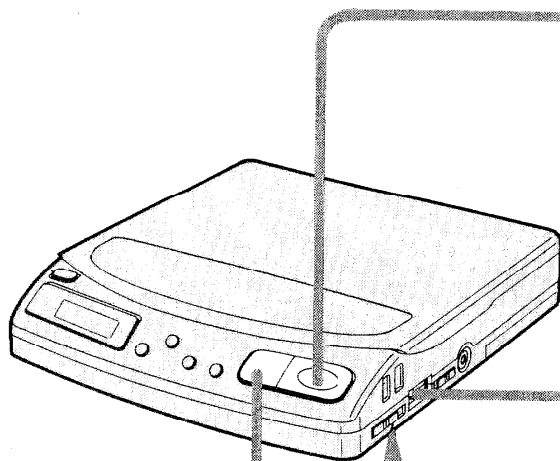

ノーマル  
"NORMAL"  
プレイ モード  
PLAY MODE  
セレクタ

## 1 演奏を始める

STOP/POWER OFF PLAY/PAUSE

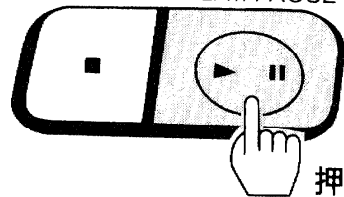

押す  
プレイ ポーズ  
PLAY/PAUSE

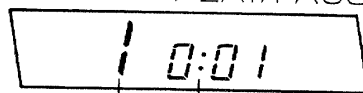

曲番 1曲ごとの演奏時間

## 2 音量を調整する

VOLUME



- オーディオシステムで聞くには接続したアンプで音量を調整します。

## 3 止める

STOP/POWER OFF PLAY/PAUSE

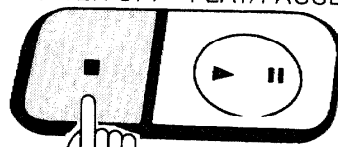

押す  
ストップ パワー オフ  
STOP/POWER OFF

- 全曲の演奏が終ると自動停止します。

## 4 電源を切る

STOP/POWER OFF PLAY/PAUSE

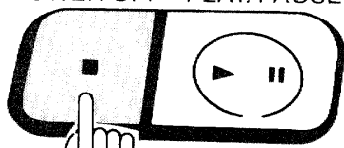

もう一度押す  
ストップ パワー オフ  
STOP/POWER OFF

# CDを聞くには

## 一時停止するには

演奏中に STOP/POWER OFF PLAY/PAUSE

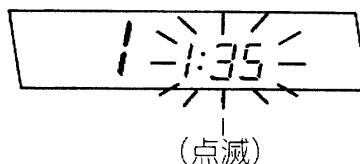
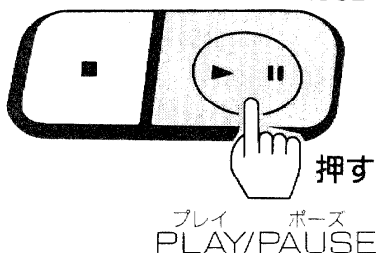

- もう一度押すと、演奏を再開します。

## 迫力ある重低音で聞くには

(ヘッドホン使用時)

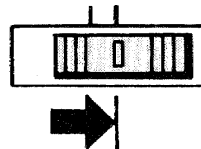
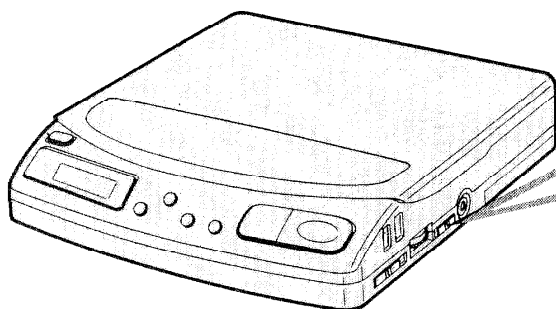

## 停止状態では

ディスクの総曲数と総演奏時間を表示します。

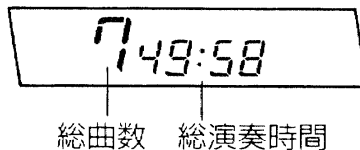

- プログラムプレイなどの前に、あらかじめ停止状態にするには、演奏が始まってから (ディスプレイに曲番が表示されてから)、STOP/POWER OFF キーを押してください。

## オートパワーオフ機能

停止状態や一時停止状態で約5分間放置すると、充電電池などの消耗を避けるため、自動的に電源が切れます。

## ② スキッププレイ (とび越し演奏)

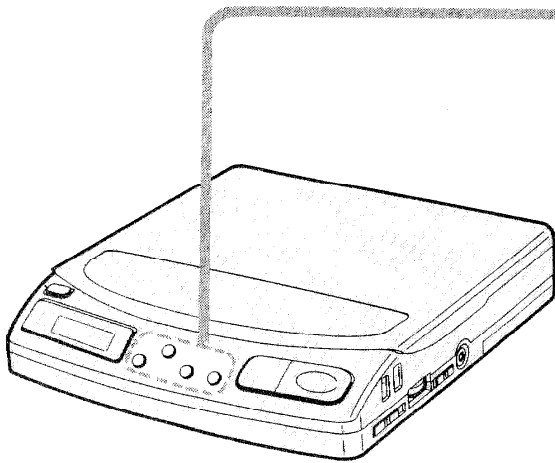

### お好みの曲から演奏するには

あらかじめ停止状態( ) でスキップし、演奏を始めます。

たとえば3曲目から演奏するには

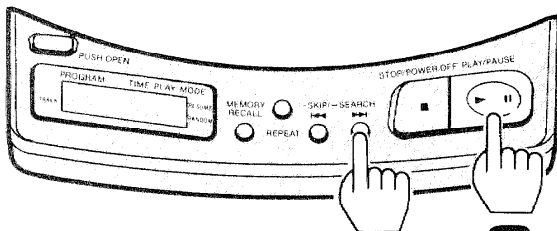

1 3回押す 2 押す  
 スキップ      サーチ      プレイ      ポーズ  
 SKIP/SEARCH      PLAY/PAUSE

### 前進してとび越すには

演奏中に

MEMORY RECALL ○ -SKIP/-SEARCH

○ REPEAT ○

ポンと押す

スキップ      サーチ  
 SKIP/SEARCH

押した回数だけとび越します。

### 後退してとび越すには

演奏中に

MEMORY RECALL ○ -SKIP/-SEARCH

○ REPEAT ○

ポンと押す

スキップ      サーチ  
 SKIP/SEARCH

- 1回押すと、演奏中の曲の頭出しをします。
- さらに続けて押すと、押した回数だけとび越して演奏します。

- プログラムプレイ中は、予約された曲の順序で前後にとび越します。

## ③ サーチプレイ

(早送り・早戻し)

### 早送りするには

演奏中に

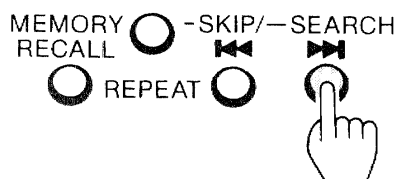

押続ける

スキップ      サーチ  
SKIP/SEARCH

お好みの位置で指を離してください。

### 早戻しするには

演奏中に



押続ける

スキップ      サーチ  
SKIP/SEARCH

お好みの位置で指を離してください。

- 初めはゆっくり、押続けると早く移動します。
- プログラムプレイやランダムプレイ中は、演奏中の曲の中だけでサーチします。

## ④ リピートプレイ

(くり返し演奏)

演奏前または演奏中に

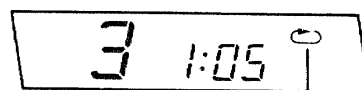

リピートインジケータ

- もう一度押すと取消されます。
- ストップ STOP/POWER OFF パワー キーで オフ 演奏を止めたときも取消されます。

- プログラムプレイ中は、予約した曲だけをくり返します。(一曲だけ予約してくり返し聞くこともできます。)

## ⑤ リジュームプレイ (止めた曲の頭から続けて演奏)

カーアダプタを使って演奏するときなど、電源が切れるたびに1曲目に戻ることがないので便利です。

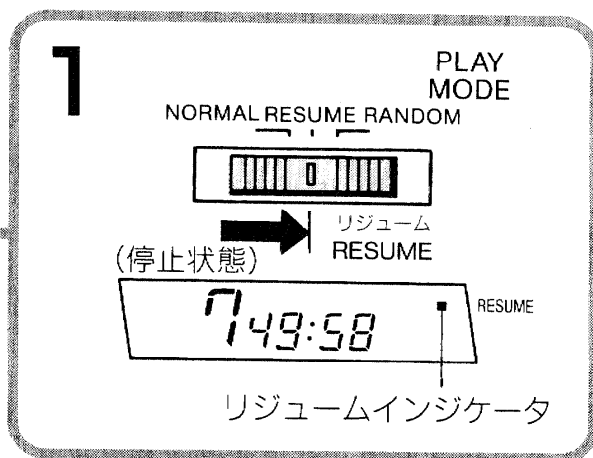
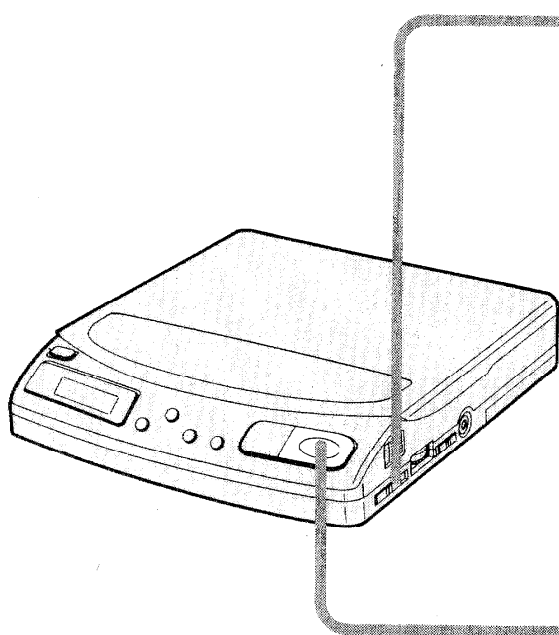

一度演奏し、たとえば5曲目の途中で演奏を止めて電源を切る。



### オートリピート機能

リジュームプレイでは自動的にリピート機能が働き、くり返し演奏になります。

- 電源を切らずにリジュームプレイをすることもできます。(オートリピートは働きません。)

- REPEAT <sup>リピート</sup>キーまたはSTOP/ <sup>ストップ</sup>POWER OFF <sup>パワー オフ</sup>キーを押すと取消されます。

### ご注意

- 曲の終わり近くで停止したとき、次の曲から演奏が始まることがあります。
- ディスクを交換すると、光ピックアップの位置を記憶しているため、途中の曲から演奏が始まります。
- 電源を切るとプログラムプレイ  の予約曲は取消されます。

## ⑥ ランダムプレイ (曲順をランダム<無作為>に演奏)

同じディスクでも、曲順を変えて聞くと違った気分を楽しめます。

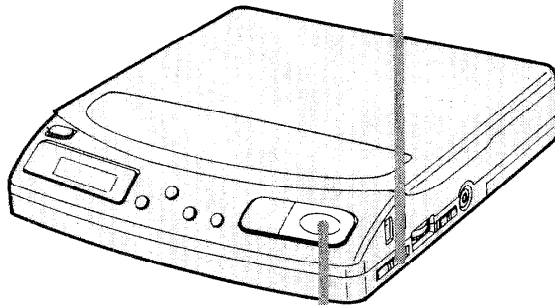

**1**

PLAY MODE  
NORMAL RESUME **RANDOM**

ランダム  
RANDOM

(停止状態)

ランダムインジケータ

---

**2**

STOP/POWER OFF PLAY/PAUSE

押す  
プレイ ボース  
PLAY/PAUSE

全曲を1回ずつ演奏し終わると、自動停止します。

- 停止状態で **▶▶** キーを押して最初の曲を変えることもできます。(どの曲からスタートしても全曲を演奏します。)

### ご注意

ランダム  
"RANDOM" モードでプログラムプレイ  
 はできません。

## 7 プログラムプレイ(予約演奏)

最大18曲まで予約できます。

たとえば、3曲目→5曲目→1曲目の順に演奏するには…

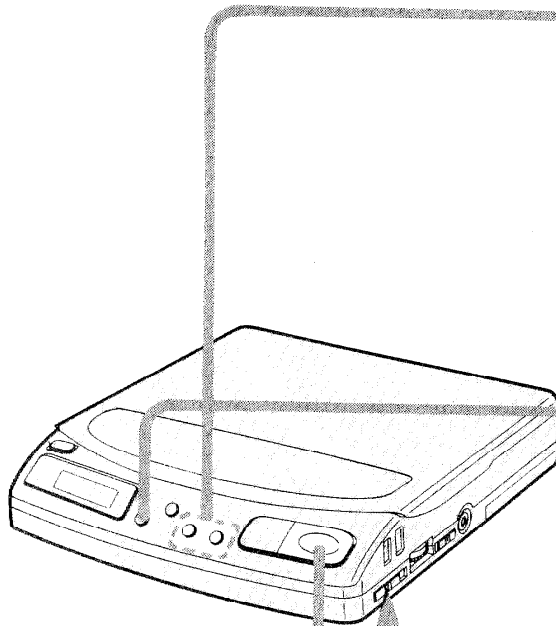

ノーマル  
"NORMAL"  
プレイ モード  
PLAY MODE  
セレクタ

**3** STOP/POWER OFF PLAY/PAUSE

押し  
プレイ ポーズ  
PLAY/PAUSE

- 予約曲の演奏がすべて終わると自動停止します。

**1** 停止状態(P11)で

-SKIP/-SEARCH  
スキップ サーチ  
SKIP/SEARCH

3回押す

3

---

**2** MEMORY RECALL

押し

スキップ サーチ  
SKIP/SEARCH

3--01 M

曲番 予約順 メモリー  
インジケータ

1・2の操作をくり返す

① -SKIP/-SEARCH  
スキップ サーチ  
SKIP/SEARCH

2回押す

5 M

② MEMORY RECALL

押し

5--02 M

③ -SKIP/-SEARCH  
スキップ サーチ  
SKIP/SEARCH

4回押す

1 M

④ MEMORY RECALL

押し

1--03 M

- ストップ パワー オフ  
STOP/POWER OFFキーを押すと予約をすべて取消し、改めて選曲できます。



# CDを聞くには

## 予約曲が18曲をこえると

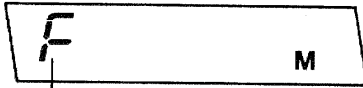

フルマーク

これ以上予約できないことを表示します。

## 同じ曲を続けて予約するには

選曲後

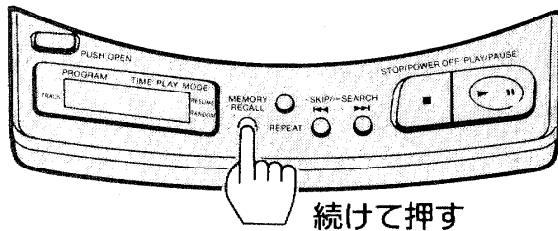

続けて押す

メモリー  
MEMORY  
リコール  
RECALL

## プログラムプレイを一時停止するには

演奏中に

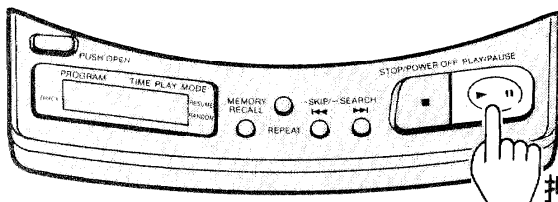

押す

プレイポーズ  
PLAY/PAUSE

## 予約内容を確認するには

演奏中に

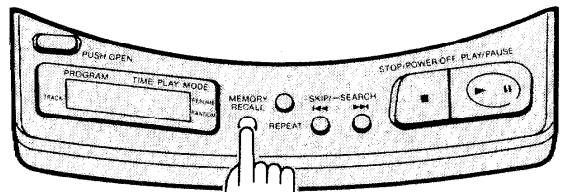

押す

メモリー  
MEMORY  
リコール  
RECALL

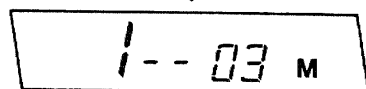
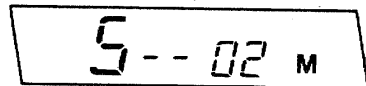
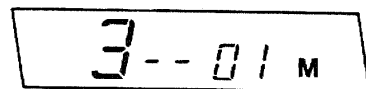

元の表示に戻る

- もう1度押すと、演奏を再開します。  
ストップ パワー オフ
- STOP/POWER OFFキーを押すと、予約内容が取消されます。

# 便利な使いかた

## オーディオシステムで聞くには

付属のラインコードで接続します。

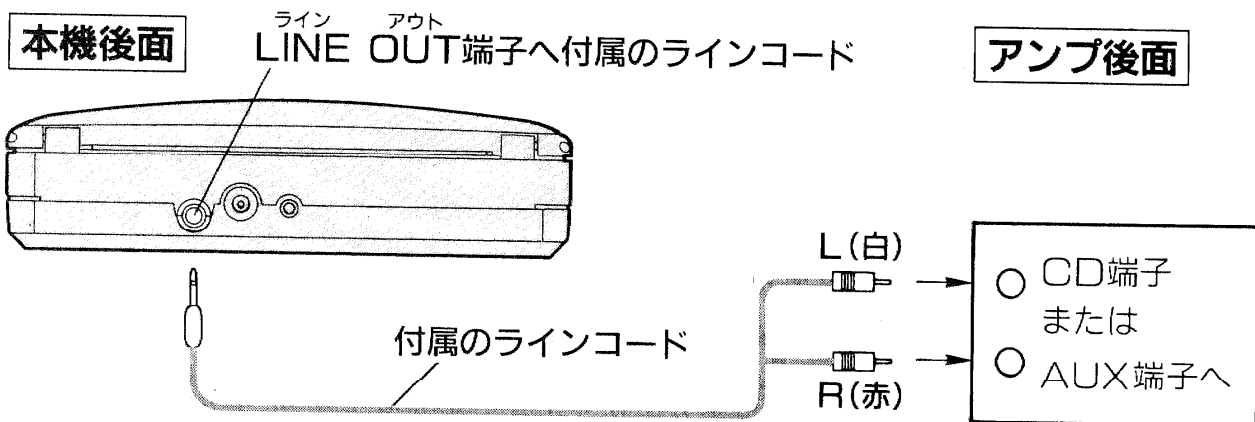

- アンプの電源を切ってから接続してください。
- アンプのプレーヤ(PHONO)端子には接続しないでください。
- アンプ側がミニホンジャックのときは接続コード(品番: RP-CA102A, 別売り)をお求めください。

## カーオーディオで聞くには

- カーオーディオシステムへの接続には  
CDカーステレオカセットアダプタ  
(SH-CDM5, 別売り)

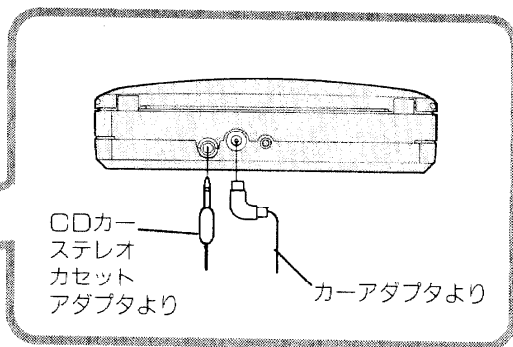
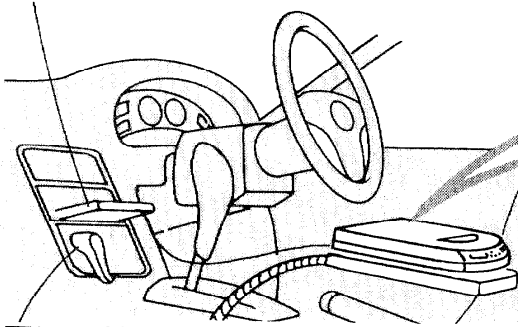

- 電源の接続には カーアダプタ
- カーアダプタ (SH-CDC4)、カーインシュレータ (SH-CDF5A) は別々にお求めになることもできます。
- 詳しくはそれぞれの取扱説明書をご参照ください。

### ご注意

- ご使用後は、本体を車内に放置せず、取り外して車外に持ち出しておいてください。
- カーインシュレータ (SH-CDF5A) およびカーマウントキット (SH-CDF15A)

- 本機の固定には  
カーインシュレータ  
フレキシブルアーム

### ■カーマウントキット

(SH-CDF15A, 別売り)  
以下のものが入っています。

- カーアダプタ (SH-CDC4)
- カーインシュレータ (SH-CDF5A)
- フレキシブルアーム

18 の浮き上がり防止金具は使用できません。付属マジックテープで固定してください。

## リモコン操作をするには

別売りのステレオインサイドホン(RP-HV480)を使うと、1つのボタンを押すだけで、演奏、停止、前進スキップ操作ができます。

オペレーション

### OPRインジケータ

本体の電源が入っているときに点灯します。(リモコンボタンを押しているときは消えています。)

### リモコンボタン

- — 1回押すと演奏がスタートします。(もう1回押すと停止します。)
- ● — 演奏中に2回続けて押すと1曲先へスキップします。

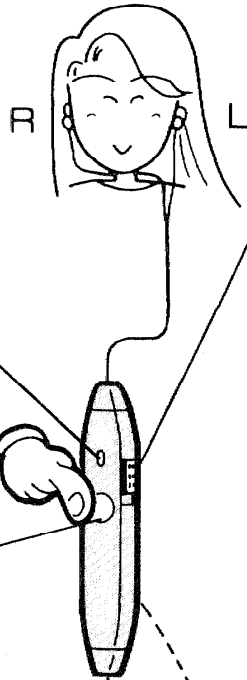

### ホールド HOLDスイッチ

誤ってリモコンボタンを押してもホールド位置にしておくと演奏または停止状態を保持します。

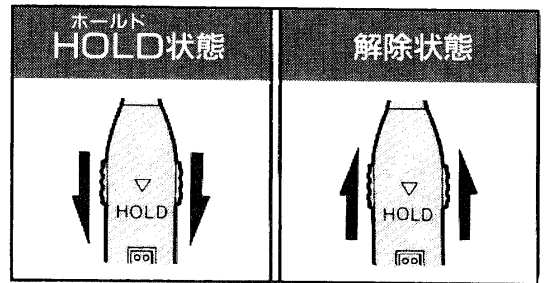

リモコン操作前には、必ずホールド状態を解除してください。

### ボリューム VOL(音量)つまみ(裏面)

本体の音量を5~7にセットしてリモコンで音量調整してください。

〔本体側でのレベル設定が上限となり、聞きやすい音量に調整できません。〕

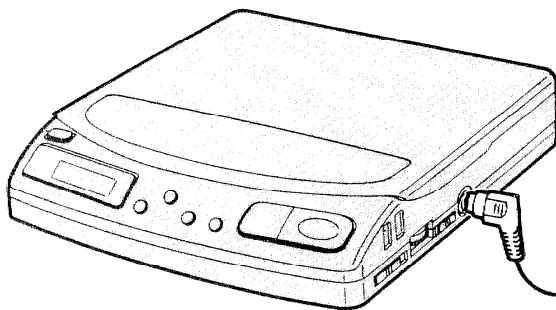

# 使用上のご注意

## 安全にご使用いただくために

- 夏季の閉めきった自動車内(特に、ダッシュボードやリヤウインドの近く)や、長時間直射日光の当たる所に放置しないでください。  
60°C以上の高温になると、キャビネットが変形・変色したり、故障することがあります。
- 家庭用電源で使うときは、必ずAC(交流)100Vでお使いください。
- コンセントへの抜き差しは、必ずACアダプタを持って行ってください。また、ぬれた手で抜き差ししますと、感電のおそれがあり、非常に危険です。
- 次のような場所での使用や放置は避けてください。
  1. 風呂場など湿気の多い所
  2. ほこりの多い所
  3. 磁石・テレビなど磁気を帯びた所
- 本機を落としたり、強い衝撃をあたえないでください。

## ステレオヘッドホン使用時のご注意

- 耳をあまり刺激しないよう、また、周囲の人へ迷惑にならない程度の適度な音量でお楽しみください。
- 事故防止のため、自動車などの運転中にご使用にならないでください。

## 操作上のご注意

### ほこりにご注意ください

レンズにほこりが付かないようにディスクホルダは必ず閉じておいてください。またレンズやターンテーブルに手を触れないでください。

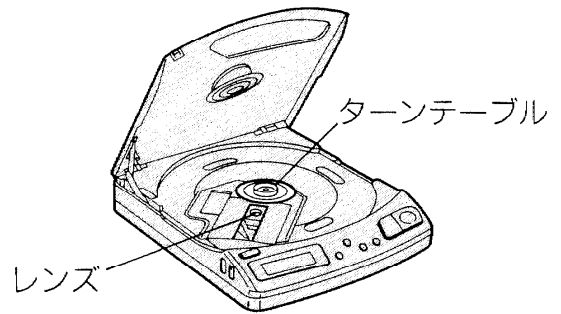

### ホルダを開くときは

ディスクが落ちる場合がありますので、水平にしてください。

### 露がついたら

- ストープをつけた直後、
- 湯気や湿気が立ちこめている部屋に置いてあるとき、
- 冷えた戸外や冷房のきいた部屋から急に暖かい部屋に持ち込んだときなど、本機のレンズに露がついたときは、正しく演奏できない場合があります。約1時間待ってからご使用ください。

### 演奏時間の表示について

本機が表示する総演奏時間は、曲間を含めた時間です。コンパクトディスクに付属の解説書に記された演奏時間とは数秒の差が生じる場合があります。

## 誤って演奏がスタートしないように

持ち運ぶときは、演奏時以外はディスクを取出しておいてください。

## テープ等を近づけないで!

本機は磁石を使用していますので、大切な記録が消える場合があります。

## チューナやTVから離して!

雑音や画像の乱れが生じる場合があります。離してもだめな場合は、本機の電源を切ってください。

## 音量にご注意

コンパクトディスクは、アナログレコードに比べ非常にノイズが少なくなっています。音量はあらかじめ絞っておいてください。アンプから思わぬ大出力が出て、スピーカを破損させる恐れがあります。

## ステレオ音のエチケット

楽しい音楽も、時と場合によっては気になるものです。特に静かな夜間には窓を閉めたり、ヘッドホンをご使用になるのも一つの方法です。

音のエチケット  
シンボルマーク

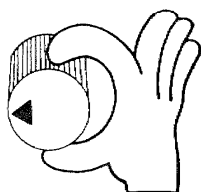

## コンパクトディスクについて

ディスクの汚れや、傷、そりなどは雑音や音とびの原因になりますので、次のことにご注意ください。

## コンパクトディスクは



のマークが入ったものをご使用ください。

## 取扱上のご注意

- ディスク面に爪等で傷を付けないように。
- ディスクを折り曲げないように。
- ヘアードライヤー等でディスクを乾燥させないように。
- ラベル面にボールペンや硬い鉛筆等で字を書かないように。
- 紙などを貼らないように。
- ディスク面に露がついたら、やわらかい布で拭いてください。

## 保管上のご注意

- 必ず専用のディスクケースに入れてください。
- 次のようなところには置かないでください。
  - 長時間直射日光の当たるところ。
  - 暖房器具の近くなど、温度が高いところ。
  - 湿気やほこりの多いところ。
  - 自動車のダッシュボードの上や、リアウインドの近くは絶対に避けてください。

# お手入れ

## レンズの汚れは

音とびなど演奏ができなくなる原因です。ディスクホルダを開け、図のようにレンズをクリーニングしてください。

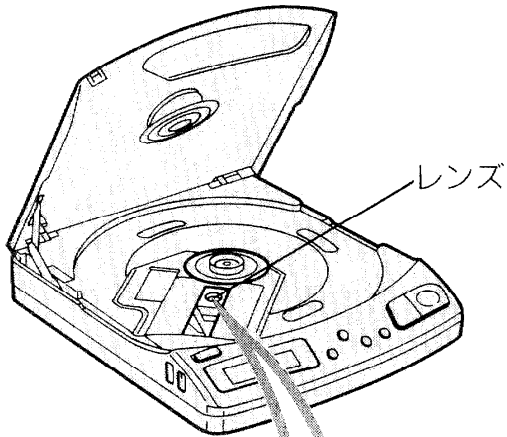

- ほこりなどは

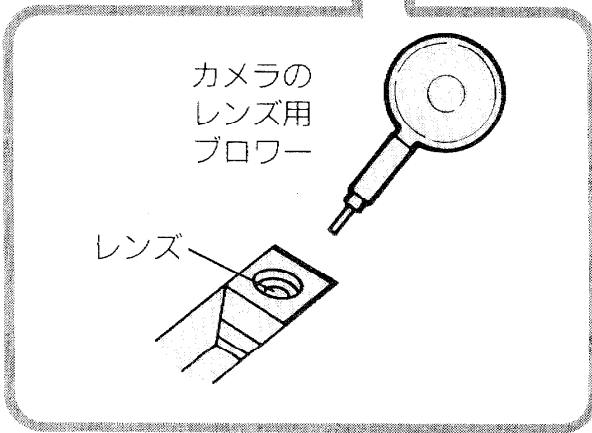

- 万一指紋などがついた場合は、綿棒で軽くふいてください。

## ディスクの汚れは

水を含ませたやわらかい布で拭いてください。

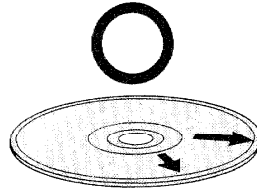

必ず内側から  
外側へ

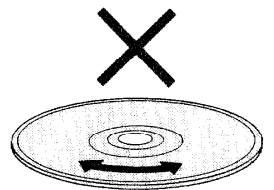

この方向に拭くと、  
傷がついたとき  
雑音になりやすい。

## キャビネットの汚れは

やわらかい布でからぶきします。  
汚れがひどいときは、うすい中性洗剤溶  
液をしめらせた布でふいてください。

# 故障!?と思う前に

修理を依頼される前に、再度この表と、接続のしかた、及び接続した各機器のつまみ位置をご確認ください。

この表には接続の違いによる項目及び各機器のつまみ位置の違いによるチェック項目は省略しています。なお、下記の処置をしても直らない場合や、この表以外の症状は、お求めの販売店にご相談ください。

症 状	主 な 原 因	処 置
ディスクホルダが閉じない。	●ディスクがゆがんで入っている。	●もう一度入れ直す。
ディスクは装着されるが演奏できない。	●ディスクが表裏逆。 ●ディスクの汚れ。 ●ディスクの傷。 ●ディスクの反り。 ●規格外のディスクを使用している。 ●露がついている。	●ラベル面を上にする。 ●やわらかい布で拭く。 ●新しいディスクと取りかえる。 ●新しいディスクと取りかえる。 ●別のディスクと取りかえる。 ●約1時間待ってから使用する。

## アフターサービス

### 保証書(別に添付してあります。)

保証書は、必ず「販売店名・購入日」等の記入を確かめて販売店から受取っていただき、内容をよくお読みの後大切に保管してください。保証期間—ご購入日から一年間です。

### 修理を依頼される時

「故障!?と思う前に」に従って調べていただき、直らないときには、必ずACアダプタを抜いてから次の処置をしてください。

### ■保証期間中は、

恐れ入りますが、製品に保証書を添えて、お求めの販売店までご持参ください。保証書の規定に従って販売店で修理させていただきます。(このとき、ACアダプタも合わせてご持参ください。)

### ■保証期間が過ぎているときは

お求めの販売店に、ご相談ください。修理すれば使用できる製品については、ご希望により有料で修理させていただきます。

### 補修用性能部品の保有期間

本機の補修用性能部品（機能維持のために必要な部品）の最低保有期間は、製造打ち切り後8年です。

### アフターサービス等について、 おわかりにならないとき

お求めの販売店または最寄りの「ご相談窓口」（別紙ご参照）にお問合わせください。

