

このたびは、ポータブルCDプレーヤーをお買い上げいただき、まことにありがとうございました。

■この取扱説明書と保証書をよくお読みのうえ、正しくお使いください。そのあと大切に保存し、必要なときお読みください。

■保証書は、必ず「お買い上げ日・販売店名」などの記入を確かめて、販売店からお受け取りください。

ポータブルCDプレーヤー

品番 **SL-S188**

品番 **SL-S189**

付属品

- 専用ACアダプター……………1
- 電池ケース……………1
- インサイドホン……………1
- 充電式電池は、電池ケースから取り出してご使用ください。
- 専用充電式ニカド電池 (RP-BP60) ……………2
- 持ち運ぶときは、必ず電池ケースに入れてください。

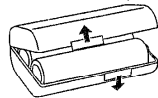

取扱説明書

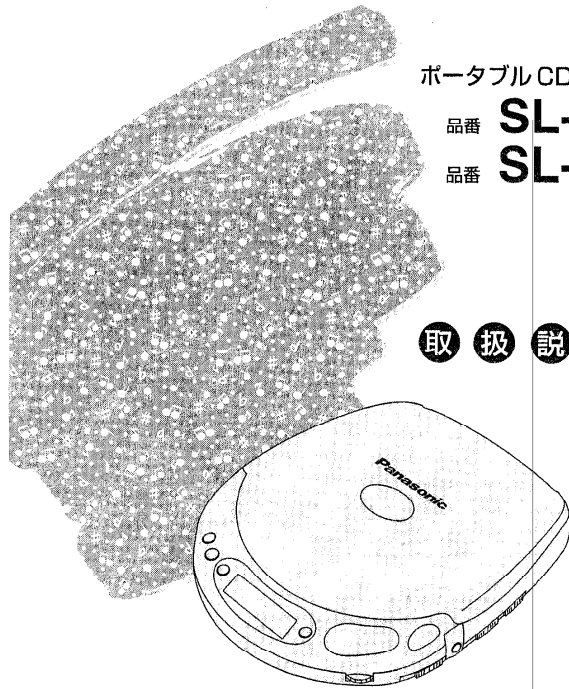

松下電器産業株式会社 オーディオ事業部

〒571 大阪府門真市松生町1番4号 ☎(06)909-1021



保証書別添付

上手に使うって上手に節電

RQT3154-S
F0595W0 (D)

はじめに

電源の準備

充電式電池及び乾電池使用時の演奏時間は、定格(※7ページ)を参照してください。

充電式電池で使うには

必ず充電してからご使用ください。

専用充電式電池以外は充電できません。・付属品 (RP-BP60) ・別売品 (RP-BP60D)

充電のしかた

1 専用充電式電池を本体に入れる

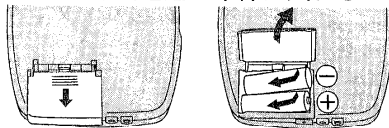

電池のふたがはずれたときには、ふたを水平に押し込んでください。

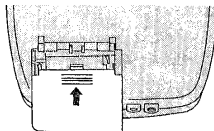

2 ACアダプターを接続する

DC IN 端子 (DC IN 4.5V ⚡)

コンセント AC100V

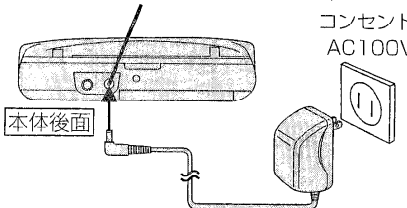

・約3時間でフル充電 (RP-BP60 使用時) になります。

3 充電終了後は、DC IN 端子、コンセントからACアダプターを抜く

- ・毎日、使用すると約10ヵ月 (300回) 使用できます。使用時間が著しく短くなった場合は充電式電池の寿命です。
- ・充電中に演奏することもできますが、充電時間は、通常より長くなります。
- ・充電中、ACアダプターと充電式電池は熱を持ちますが異常ではありません。

充電式電池の取り出し方

・矢印の方向に押しながら持ち上げて取り出す。

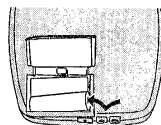

乾電池で使うには (別売り)

- ・ACアダプターを取りはずしてから単3形アルカリ乾電池を2個入れます。
- ・電池の出し入れは充電式電池と同じです。

ACアダプターで使うには

必ず付属のACアダプターをご使用ください。接続の方法は「充電式電池で使うには」を参照。

カーアダプターで使うには

必ず別売りのカーアダプターをご使用ください。(※5ページを参照してください) カーアダプターを使って自動車内で充電することもできます。

バッテリー表示について

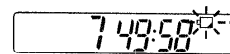

バッテリー表示

電池が消耗したとき点滅し、しばらくすると自動的に電源が切れます。(点滅してから演奏を続けられる時間は、電池の種類によって多少異なります。)

電池種類	処 置
充電式電池	改めて充電してください。
乾電池	新しい電池に取りかえてください。

(当社指定以外の充電式電池を使用した場合は、バッテリー表示が点滅しない場合があります。)

つぎに

ホールド
HOLDつまみを解除し

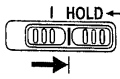

インサイドホンを
に接続する

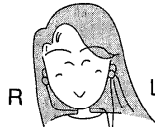
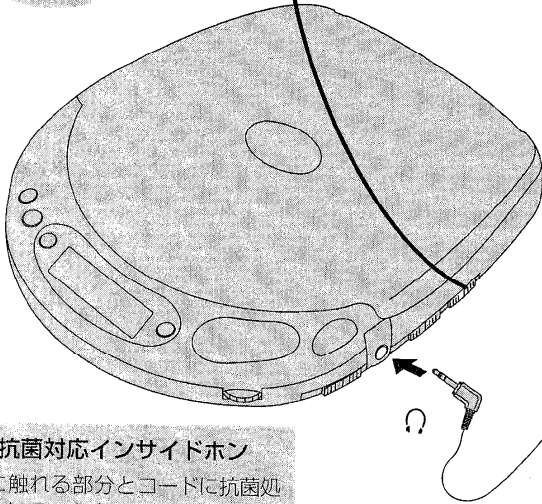

抗菌対応インサイドホン
耳に触れる部分とコードに抗菌処理をしています。

誤操作防止機能について

誤って操作ボタンが押されても、受け付けないようにする機能です。

(ただし、ふたの開閉はできません。)

次のようなことを防ぎたいとき、お使いください。

例1：使っていないとき電源が入り、電池が消耗する。

例2：誤って他のボタンが押され、演奏が中断してしまう。

誤操作防止機能を使うには

HOLDつまみをHOLD状態にする。

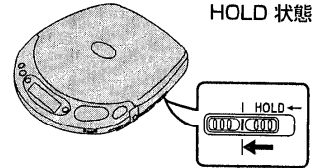

“hold”表示について

HOLD状態のとき、各操作ボタン（OPENボタン以外）を押すと、表示します。

電源切状態（※3ページ）のときは

▶▶ ボタンを押したときのみ表示されます。

各部のなまえ

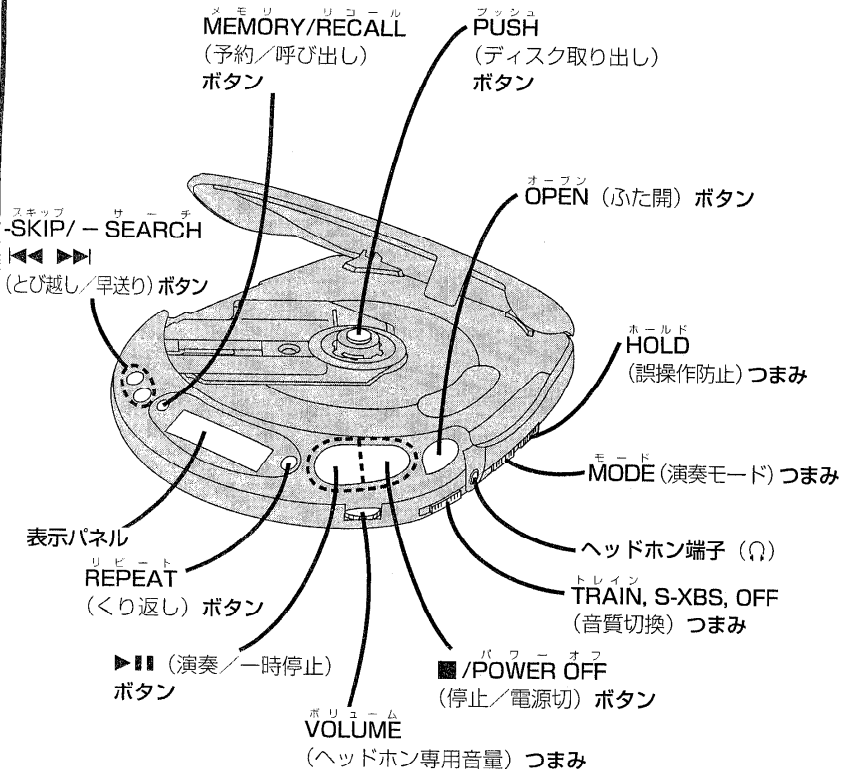

本体後面

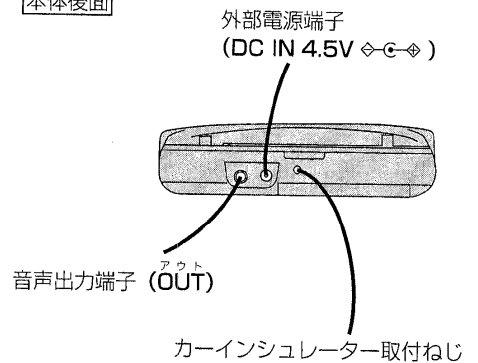

長時間 AC アダプターで使用されないときは、本体の電源を切り AC アダプターをコンセントから抜いてください。■ /POWER OFF ボタンで電源を切っただけでは約 1.1W の電力を消費しています。

すぐ
使う

CDの曲順通りに聞く

基本の演奏

各ボタンを操作する前には必ずHOLDつまみを切り換え、HOLD状態を解除してください。

1 OPEN ボタンを押してふたを開け、ディスクを入れる

ラベル面を上



カチッと音がするまでディスクの中央穴付近を指で押さえる。

ふたを閉める

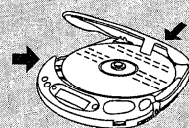

2 MODEつまみをNORMALにする

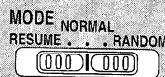

3 ▶|| ボタンを押す

曲番

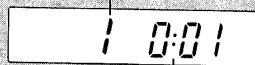

1曲ごとの演奏時間

4 音量を調整する

(カーオーディオに接続した場合は、カーオーディオで音量を調整する。)

全曲の演奏が終わると自動的に停止します。

操作	ボタン	表示パネル
一時停止するには 演奏中に押す／再開するときは再び押す	▶	1 1:35
演奏を止めるには 演奏中に押す	■	総曲数 総演奏時間 7 49:58
電源を切るには 停止状態で押す	■	(電源切状態)になります。
前後にとび越すには (スキップ) 演奏中にポンと押す	◀◀ ▶▶	
早送り・早戻しするには (サーチ) 演奏中に押し続ける	もどる すすむ	

ディスクを取り出すには

ディスクの回転が停止した後PUSHボタンを押し、ディスクの固定を解除してください。(演奏中は、ふたを開けないでください。)

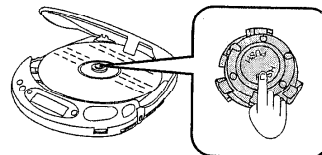

オートパワーオフ機能について

停止状態や一時停止状態で約10分間放置すると、充電式電池などの消耗を避けるため、自動的に電源が切れる機能です。

スキップ/サーチについて

- プログラムプレイ中(※4ページ)は、予約された曲の順序で前後にとび越します。
- ランダムプレイ中(※4ページ)は、演奏し終わった曲にとび越すことはできません。
- プログラムプレイやランダムプレイ、1トラックリピート中(※4ページ)は、演奏中の曲の中だけでサーチします。

"no disc" 表示について

ディスクが入っていないとき、またはディスクが装備不完全な状態で▶||ボタンを押すと、約30秒間表示します。

"OPEN" 表示について

ふたを開けると、約10分間表示します。(ただし電源切時には表示しません。)

バックライトについて

ACアダプター・カーアダプターで使用すると表示パネルにバックライトがつきます。

もっと 使いこなす

他の演奏方法で楽しむ

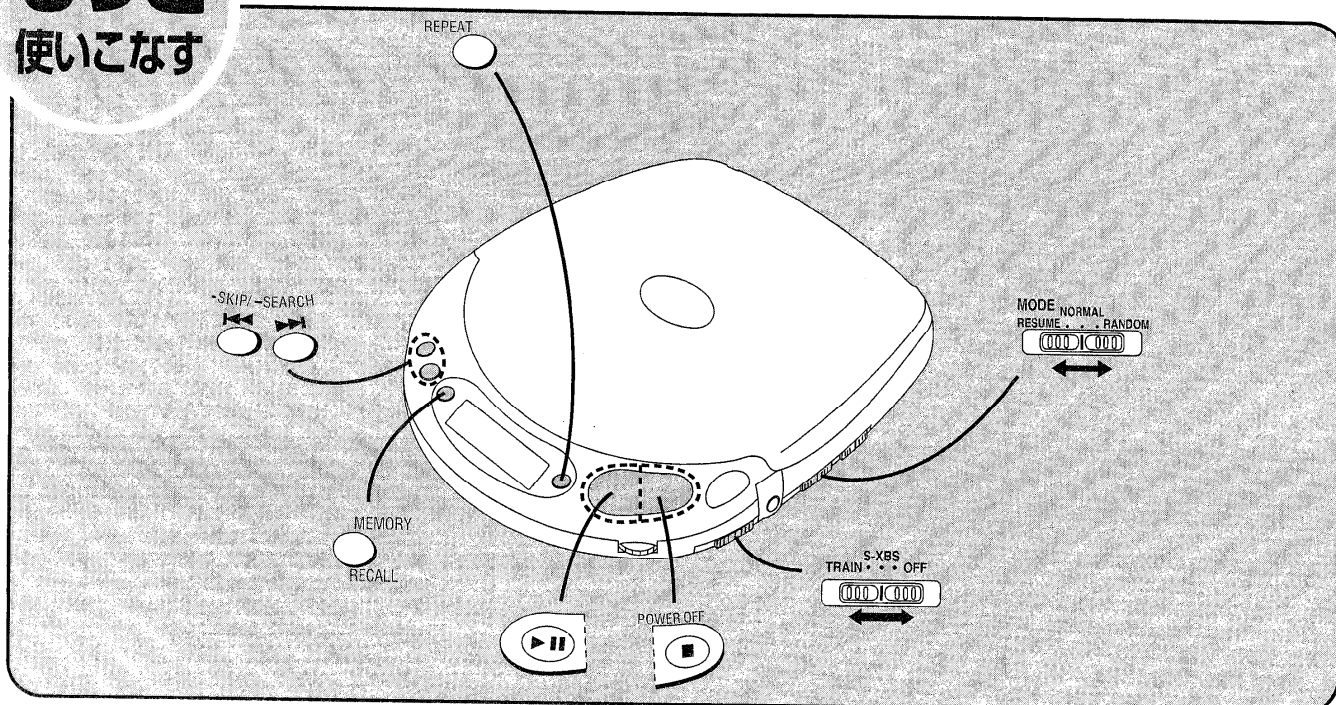

好みの曲から聞く (スキッププレイ)

準備: **停止状態** にする。(☞ 3 ページ)

- 1 MODEつまみを NORMAL にする
- 2 -SKIP/ - SEARCH ボタンを押し、好みの曲を選ぶ
- 3 ▶|| ボタンを押す

選んだ曲から最終曲まで順に演奏して自動停止します。

止めた曲の頭から聞く (リジュームプレイ)

MODEつまみを RESUME にする

電源を切ったとき (または停止状態に切り換えたとき) の曲の頭から演奏できます。車の中で演奏するときなどに便利です。

解除するには

MODEつまみを NORMAL にする

☝注意

- 曲の終わり近くで電源を切ったときは (電源切状態)、次の曲から演奏が始まる場合があります。
- 演奏途中で電源を切って、ディスクを交換すると、前に演奏していた曲の位置が記憶されているため、途中の曲から演奏が始まります。

☞参考

電源切状態で MODEつまみを RESUME にしておくと、演奏をはじめたとき自動的にオールリピート機能がはたらきます。

予約順に聞く (プログラムプレイ)

最大 24 曲まで予約できます。

準備: **停止状態** にする。(☞ 3 ページ)

- 1 MODEつまみを NORMAL にする
- 2 -SKIP/ - SEARCH ボタンを押し、好みの曲番を選ぶ
- 3 MEMORY/RECALL ボタンを押し、予約する
(表示パネルに "M" が表示されます。)
- 4 手順 2、3 をくり返し、好みの曲番を予約する
- 5 ▶|| ボタンを押す

同じ曲を続けて予約するには

手順 3 の後、MEMORY/RECALL ボタンをもう一度押す

"F" が表示されたら

これ以上の予約はできません。

予約内容を確認するには

演奏中に MEMORY/RECALL ボタンを押す (表示パネルに、予約された内容が順に表示されます。)

予約をすべて取り消すには

■ / POWER OFF ボタンを押す

順不同に聞く (ランダムプレイ)

- 1 MODEつまみを RANDOM にする

- 2 ▶|| ボタンを押す

解除するには

MODEつまみを NORMAL にする

☝注意

"RANDOM" モードでプログラムプレイはできません。

☞参考

停止状態で ▶|| ボタンを押して最初の曲を変えることもできます。(どの曲からスタートしても全曲を演奏します。)

くり返し聞く (リピート機能)

1 曲をくり返すには (1トラックリピート)

停止状態または演奏中に REPEAT ボタンを 1 回押す

点灯

全曲をくり返すには (オールリピート)

停止状態または演奏中に REPEAT ボタンを 2 回押す

点灯

(プログラムプレイ中は予約した曲だけをくり返します。)

解除するには

オールリピート状態で REPEAT ボタンを 1 回押す

音質を変える

インサイドホン使用時のみ

TRAIN: 電車内での迷惑な音漏れや、長時間使用したときの聞き疲れを軽減する

S-XBS: 迫力ある重低音で聞く

OFF: TRAIN, S-XBS を解除する

別売り品と組み合わせて使う

リモコン付インサイドホンで操作する

別売りのリモコン付インサイドホン (RP-HV482) を使うと1つのボタンでいろいろな操作が手元で簡単にできます。

準備：リモコンの HOLD つまみを解除する。本体の HOLD 状態に関係なく操作できます。

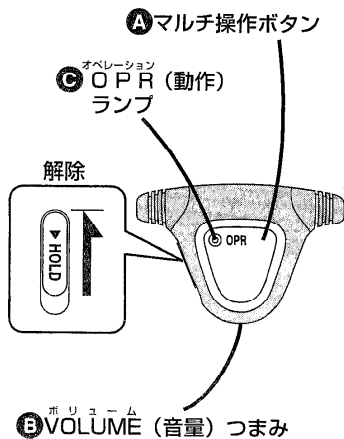

A マルチ操作ボタンの使い方

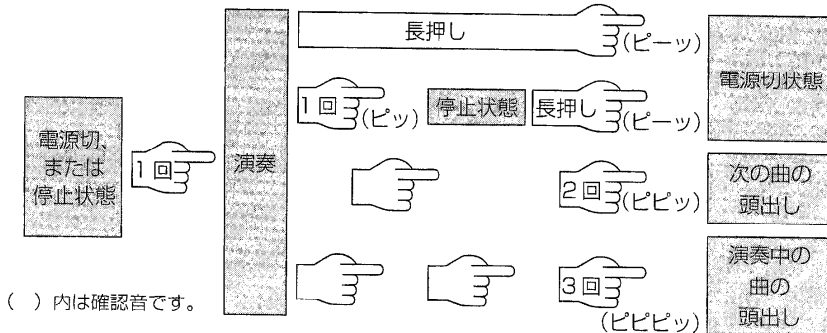

ボタンを押すと“ピッ”という操作音がでます。さらに各操作の後、確認音がでます。

- 2回または3回押すときは、できるだけ等間隔に素早く押ししてください。
- 3回押しを2度続けて行くと、前の曲の頭出しができます。(ただし、本体の MODE つまみが RANDOM 位置にある場合を除きます。)

B 音量を調整するには

リモコン側で音量を調整するときは、本体の VOLUME つまみを“5～7”の位置にしてください。

C OPR ランプについて

演奏中は点灯、停止中は点滅します。電源切状態のときは消えています。

ランプの状態	動作状態
消灯	電源切状態
点灯	演奏中
速く点滅	<ul style="list-style-type: none"> ● 停止状態、電源切時にマルチ操作ボタンを押したとき ● 演奏中、一時停止状態でスキップ機能を使ったとき
ゆっくり点滅	一時停止 / 停止状態

オーディオシステムに接続する

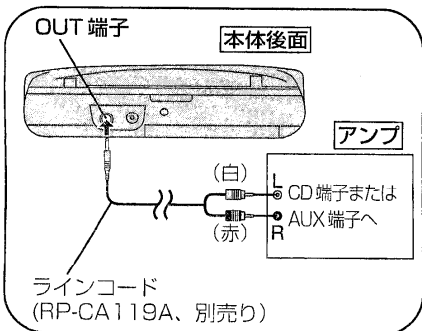

- アンプの電源を切ってから接続してください。
- アンプのプレーヤー (PHONO) 端子には接続しないでください。
- アンプ側がミニホンジャックのときは接続コード (RP-CA102A、別売り) をお求めください。
- 音量はアンプ側で調整してください。

カーオーディオに接続する

- 購入していただくもの
本機の固定と電源の接続には
カーマウントキット (SH-CDF9)
- カーアダプター
 - カーマウントアーム
 - カーインシュレーター

カーアダプター (SH-CDC9)、カーインシュレーター (SH-CDF5A) は別々にお求めになれます。

カーオーディオシステムへの接続には
カーステレオカセットアダプター (SH-CDM9A)

ご注意

- カーステレオカセットアダプターの構造上、カーステレオによっては使用できないものもあります。
- カーマウントキット (SH-CDF9) にはカーステレオカセットアダプターは含まれていません。

詳しくはそれぞれの説明書をご参照ください。

必ずお守りください

ACアダプター

- ACアダプターは正しく取り扱ってください。取り扱いを誤ると危険です。
 - ・ぬれた手でさわらない
 - ・重いものを載せない
 - ・無理に曲げない
- ACアダプターは、必ず付属のものをご使用ください。
- 長時間使用しないときは、ACアダプターをコンセントから抜いてください。

本体

- 加工・改造はしない
故障の原因になります。
- 落としたり、強い衝撃をあたえない
破損することがあります。
- 長時間直射日光の当たる場所に放置しない
キャビネットが変形・変色したり、故障することがあります。
- 避けてほしい使用場所は
次のような所で使用すると故障の原因になります。
 1. 風呂場などの湿気の多いところ
 2. 倉庫などほこりの多いところ
 3. 暖房器具の近くなど温度が高いところ

万一故障が起きたら

ACアダプターを抜き、お買い上げの販売店にお問い合わせください。

使用上のご注意

充電式電池

- RP-BP60 と RP-BP60D 以外は充電できません。
- 充電しても電池持続時間が極端に短い場合は、電池の寿命です。使用しないでください。
- 充電した電池を再度充電すると、寿命が短くなり、熱を持ちます。
- 初めて充電するときや、長時間使用しなかった後では、充電をしても通常の演奏時間より短いことがあります。その場合には、何回か充・放電させてください。通常の状態に戻ります。
- 充電式電池の電極部には金属物が触れないようにしてください。ショートすると危険です。
- 充電は、0℃～40℃の場所で行ってください。
- 充電式電池のビニール（被覆）は、はがさないでください。ショートして危険です。

乾電池・充電式電池の持ち運び

ポケットやかばんに入れるときは、ネックレスなどの金属物といっしょにしないでください。ショートし、発熱する恐れがあります。充電式電池は、必ず電池ケースに入れて持ち運んでください。

車を運転するときは

交通安全のため運転中はCDプレーヤーを操作しないでください。

インサイドホン

- 耳をあまり刺激しないよう、また、周囲の人へ迷惑にならない程度の適度な音量でお楽しみください。
- 交通安全のため、自転車やバイク、自動車などの運転中は絶対にご使用にならないでください。
- また、歩行中でも音量を上げすぎると外の音が聞こえにくくなりますので、踏切や横断歩道などでは周囲の交通に十分注意してください。
- 本体に巻き付けるときは、コードにたるみを持たせてゆるく巻いてください。

充電式電池をお求めになる場合は

社内のポータブルCDプレーヤーは、安全確保のため一般の電池は充電できない構造になっています。

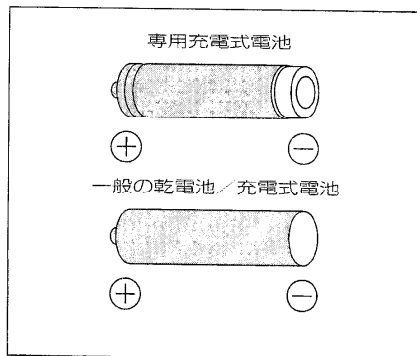

ご使用の際は、必ず専用の充電式ニカド電池をお求めください。

専用充電式ニカド電池：RP-BP60D(2本組)
詳しくは、お求めの販売店にご確認ください。



使用済みの充電式ニカド電池は、貴重な資源を守るために、廃棄しないでリサイクル協力店へお持ちください。

乾電池・充電式電池

電池の破損・液漏れなどの防止のために次のことをお守りください。

- 異種の電池や新旧電池、他社の電池はいっしょに使わないでください。
- ⊕ プラス ⊖ マイナスは正しく入れてください。
- 長時間使用しないときは、電池を取り出しておいてください。
- 火の中への投入や、ショート（短絡）、分解、加熱しないでください。
- 乾電池は充電しないでください。

お手入れ

本体のお手入れ

- 柔らかい布でふいてください。汚れがひどいときは、水か石鹸水を含ませた布でふき、後は空ぶきしてください。
- 化学ぞうきんをご使用のときは、その説明をご覧ください。
 - アルコールやシンナーは使わないでください。

レンズのお手入れ

ふたを開け、図のようにレンズをクリーニングしてください。
万一指紋などが付いた場合は、綿棒で軽くふいてください。

推奨品：レンズクリーナーキット
(SZZP1038C)

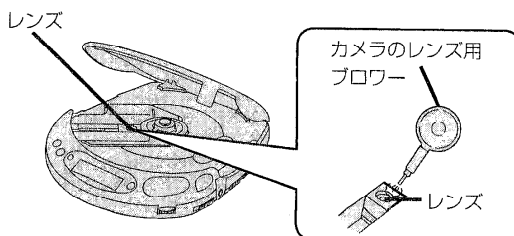

故障かな!?

修理を依頼する前に、この表で症状を確かめてください。なお、これらの処置をしても直らない場合や、この表以外の症状は、お買い上げの販売店にご相談ください。

こんなときは	ここをご確認ください	処置	こんなときは	ここをご確認ください	処置
ふたが閉じない	ディスクが正しく固定されていますか。	ディスクを正しく固定する。	ディスクの取り出しができない	ディスクが固定されていませんか。	PUSH ボタンを押し、ディスクの固定を解除する。
演奏できない	HOLD 状態になっていませんか。	HOLD 状態を解除する。	テレビの画面が乱れたり、ラジオ放送に雑音が入る	本体をテレビやチューナーの近くで使っていませんか。	<ul style="list-style-type: none"> ●テレビやチューナーからできるだけ離す。 ●テレビやチューナーのアンテナが簡易アンテナの場合は、専用アンテナと取りかえる。
	ディスクが固定されていますか。	カチッと音がするまでディスクを固定する。			
	露がついていませんか。	約1時間後に使用する。			

CD について



のマークが入ったものをご使用ください。

出し方

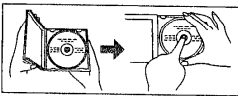

入れ方

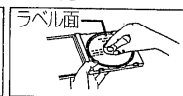

持ち方

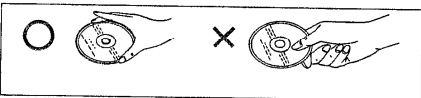

汚れたときは

水を含ませた布でふき、後は空ぶきをしてください。

演奏面 (光っている面)

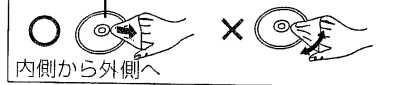

露がついたら

急に暖かい部屋に持ち込んだときなど、露がついた場合は、乾いた柔らかい布でふいてください。

保管しておくとき

次のような場所はさけてください。

- 直射日光の当たるところ
- 湿気やほこりの多いところ
- 暖房器具の熱が直接当たるところ
- 自動車のダッシュボードの上やリアウィンドウの近く

取扱上のご注意

- ラベル面 (字の書いてある面) には鉛筆やボールペンなどで字を書かないでください。紙やラベルなどを貼らないでください。
- ディスク面 (光っている面) には指紋や傷をつけないよう大切に扱ってください。レコードクリーナーや溶剤などは用いないでください。

定格

オーディオ部

チャンネル数 …… 2チャンネル (ステレオ)
 周波数特性 …… 20 ~ 20,000Hz
 (+ 0.5dB, - 1.5dB)
 出力電圧 …… 0.6Vrms (50kΩ負荷時)
 SN比 …… 94dB 以上 (EIAJ)
 ワウ・フラッター …… 測定限界以下 (EIAJ)
 デジタルフィルター …… 8倍オーバーサンプリング
 DAコンバーター …… 1ビット、MASH*
 ヘッドホン出力 …… 最大9mW + 9mW / 16Ω負荷 (可変)

信号フォーマット

標本化周波数 …… 44.1kHz

ピックアップ

光源 …… 半導体レーザー

波長 …… 800nm

総合

使用温度範囲 …… 0℃ ~ 40℃

充電温度範囲 …… 0℃ ~ 40℃

電源 …… DC4.5V

消費電力

使用電源	消費電力
ACアダプター	4.5W
電池	0.5W

演奏時間

使用電池	演奏時間
充電式電池 RP-BP60 約3時間のフル充電時	約3時間30分
乾電池パナソニック アルカリ(LR6)	約13時間

(温度 25℃ 水平に安定した状態で使用した時)
 演奏時間は使用条件によって短くなる場合があります。

寸法 (幅×高さ×奥行)

最大外形寸法 …… 129.0 × 30.8 × 153.0mm
 (EIAJ)

質量 (重量) …… 290g (充電式電池含む)
 250g (充電式電池含まず)

電源「切」時のACアダプターの消費電力…約1.1W(ACのとき)

この定格は性能向上のため変更することがあります。

*MASHはNTTの登録商標です。

便利メモ (おぼえのため、記入されると便利です。)

販売店名	☎ () -	お買い上げ日	年 月 日
お近くの当社 ご相談センター	☎ () -	品番	SL-S188/SL-S189

保証とアフターサービス

(よくお読みください)

修理・お取り扱い・お手入れ

などのご相談は…

まず、お買い上げの販売店へ
お申し付けください

転居や贈答品などでお困りの場合は…

- 修理は、サービス会社・販売会社の「修理相談窓口」へ！
- その他のお問い合わせは、「お客様ご相談センター」へ！

■保証書（別添付）

必ず、お買い上げの販売店からお買い上げ日・販売店名などの記入をお確かめのうえ受け取り、内容をよくお読みのと、保存してください。

保証期間—お買い上げ日から1年間

■修理を依頼されるときは

7ページの「故障かな?」に従ってご確認のあと、直らないときは、まずACアダプターを抜いて、お買い上げの販売店へご連絡ください。

●保証期間中は

保証書の規定に従って、お買い上げの販売店が修理させていただきますので、恐れ入りますが、製品に保証書を添えてご持参ください。

●保証期間が過ぎているときは

修理すれば使用できる製品については、ご希望により有料で修理させていただきます。当社は、本機の補修用性能部品を、製造打ち切り後8年間保有しています。

注) 性能部品とは、その製品の機能を維持するために必要な部品です。

北海道地区		
お客様ご相談センター	修理相談窓口	帯広
北海道 ☎ 011(221)8090 札幌市中央区北三条西1丁目	札幌 ☎ 011(894)1251 札幌市厚別区厚別南2丁目17-7	帯広 ☎ 0155(33)8477 帯広市西9条南1丁目7-11
	旭川 ☎ 0166(31)6151 旭川市2条通21丁目左1号	函館 ☎ 0138(53)7107 函館市山の手1丁目15

東北地区		
お客様ご相談センター	横手	酒田
東北 ☎ 022(263)4208 仙台市青葉区国分町3丁目11	横手 ☎ 0182(32)1752 横手市横手町字一の口3	酒田 ☎ 0234(26)5802 酒田市東岡羽町15の15
修理相談窓口	盛岡	鶴岡
青森 ☎ 0177(39)9712 青森市大字ハッ役字矢作1の37	盛岡 ☎ 0196(47)1741 盛岡市上堂1丁目18の22	鶴岡 ☎ 0235(22)3285 鶴岡市宝田1丁目12
八戸 ☎ 0178(45)8665 八戸市城下4丁目22の25	水沢 ☎ 0197(24)7999 水沢市中田町5の10	新庄
弘前 ☎ 0172(34)6006 弘前市代官町86	仙台 ☎ 022(375)2512 仙台市泉区市名坂字清水端59の2	新庄 ☎ 0233(22)7166 新庄市小田島町5の40
秋田 ☎ 0188(26)1600 秋田市御所野湯本2丁目1の2	古川 ☎ 0229(23)8121 古川市北町5丁目1の1	米沢
大館 ☎ 0186(42)0815 大館市片山町2丁目3の6	石巻 ☎ 0225(96)3209 石巻市元倉1丁目16の2	米沢 ☎ 0238(22)7141 米沢市金地8丁目3の13
	仙南 ☎ 0224(52)1842 宮城県柴田郡大河原町字錦町5の15	郡山
	山形 ☎ 0236(41)8100 山形市流通センター3丁目12の2	郡山 ☎ 0249(45)4463 郡山市安積町荒井字大久保39の1
		福島
		福島 ☎ 0245(34)9121 福島市御山字一本木77の1
		いわき
		いわき ☎ 0246(34)5810 いわき市平中神谷字下知内59の4
		会津
		会津 ☎ 0242(22)6221 会津若松市町北町大字始字深町10

International Customer Care Center (海外ご相談センター)

Consultation about products of specifications (export models, overseas production models and tourist models)

海外仕様商品（輸出製品・海外生産品・ツーリスト製品）についてのご相談は…

TOKYO ☎ 03-3256-5444
AKIHABARA 1-8-1 Sotokanda
秋葉原 Chiyoda-ku Tokyo

OSAKA ☎ 06-645-8787
NIPPOMBASHI 4-10-2 Nippombashi
日本橋 Naniwa-ku Osaka

所在地、電話番号が変更になることがありますので、あらかじめご了承ください。

首都圏地区		
お客様ご相談センター	埼玉	甲府
首都圏 ☎ 03(3435)9521 東京都港区芝公園1丁目1の2	埼玉 ☎ 048(728)8960 福川市赤堀2丁目4の2	甲府 ☎ 0552(22)5171 甲府市下飯田2丁目1の27
修理相談窓口	千葉	横浜
宇都宮 ☎ 0286(32)8450 宇都宮市中央1丁目8の13	千葉 ☎ 043(251)3537 千葉市稲毛区園生町369の1	横浜 ☎ 045(743)7090 横浜市保土ヶ谷区狩場町169
高崎	木更津	新潟
高崎 ☎ 0273(52)1217 高崎市秋原町沖中205の18	木更津 ☎ 0438(25)1125 木更津市貝淵4丁目17の8	新潟 ☎ 025(286)0171 新潟市東区1丁目8の14
両毛	銚子	佐渡
両毛 ☎ 0276(25)6870 太田市東新町244の1	銚子 ☎ 0479(33)2723 銚子市野尻町1854	佐渡 ☎ 0259(23)2898 両津市秋津字境108の1
水戸	船橋	長岡
水戸 ☎ 0292(25)0119 水戸市柳河町309の2	船橋 ☎ 0473(34)5111 船橋市本中山6丁目11の7	長岡 ☎ 0258(28)2111 長岡市寺島町308の12
つくば	柏	上越
つくば ☎ 0298(55)7860 つくば市梅園2丁目1の13	柏 ☎ 0471(63)8905 柏市北柏1丁目7の6	上越 ☎ 0255(44)6871 上越市大字藤野新田字大割353の3
	東京	
	東京 ☎ 03(5477)9780 東京都世田谷区経堂5丁目26の8	

中部地区		
お客様ご相談センター	福井	岐阜
中部 ☎ 052(951)3167 名古屋市中区東区1丁目23の30	福井 ☎ 0776(54)5606 福井市開発4丁目112	岐阜 ☎ 058(323)6010 岐阜県本巣郡北方町高屋太子2丁目30
修理相談窓口	松本	高山
石川 ☎ 0762(94)2683 石川県石川郡野々市町稲荷3丁目80	松本 ☎ 0263(58)0073 松本市大字世賀7600の7	高山 ☎ 0577(33)0613 高山市花岡町3丁目82
富山	静岡	三重
富山 ☎ 0764(32)8705 富山市寺島1298	静岡 ☎ 054(287)9000 静岡市西島765	三重 ☎ 0592(55)1380 久居市寺島町北谷1920の3
	名古屋	
	名古屋 ☎ 052(614)3136 名古屋南区西又兵衛町3の48	

関西地区		
お客様ご相談センター	京都	和歌山
関西 ☎ 06(949)2050 大阪市中央区城見2丁目1の61	京都 ☎ 075(672)9636 京都市南区上鳥羽石橋町20の1	和歌山 ☎ 0734(75)1311 和歌山市中島499の1
修理相談窓口	大阪	神戸
滋賀 ☎ 0775(82)5021 守山市勝部町260	大阪 ☎ 06(359)6225 大阪市北区本庄西1丁目1の7	神戸 ☎ 078(612)5035 神戸市長田区上池田5丁目5の23
	奈良	
	奈良 ☎ 07435(9)2770 大和郡山形市椎木町404の2	

中国地区		
お客様ご相談センター	出雲	福山
中国 ☎ 082(242)9511 広島市中区国泰寺町2丁目3の23	出雲 ☎ 0853(21)3133 出雲市渡橋町416	福山 ☎ 0849(53)8115 福山市朝日2の14
修理相談窓口	浜田	尾道
鳥取 ☎ 0857(26)9695 鳥取市安長295の1	浜田 ☎ 0855(22)6629 浜田市下府町327の93	尾道 ☎ 0848(20)2401 尾道市東尾道11の22
米子	岡山	徳山
米子 ☎ 0859(34)2129 米子市米原4丁目2の33	岡山 ☎ 086(292)1162 岡山県東条郡早島町矢尾807	徳山 ☎ 0834(22)1627 徳山市浦山開作8211の5
松江	津山	山口
松江 ☎ 0852(23)1128 松江市西津田2丁目10の19	津山 ☎ 0868(23)1264 津山市北園町22の8	山口 ☎ 0839(89)4441 山口市大字佐山1120の1
	広島	下関
	広島 ☎ 082(230)8777 広島市西区楠木町4丁目9の26	下関 ☎ 0832(56)4597 下関市秋桜北町5の7

四国地区		
お客様ご相談センター	徳島	松山
四国 ☎ 0878(51)3338 高松市古新町8の1	徳島 ☎ 0886(98)1125 徳島県坂野郡北島町鱈浜字かや108	松山 ☎ 0899(71)2106 松山市土居町750の2
修理相談窓口	高知	宇和島
香川 ☎ 0878(74)6200 香川県綾歌郡国分寺町新名663の1	高知 ☎ 0888(66)3142 南国市豊岡町中島331の1	宇和島 ☎ 0895(25)6280 宇和島市中沢町1丁目5の43
	東予	
	東予 ☎ 0897(33)6157 新居浜市内4丁目4021	

九州地区		
お客様ご相談センター	大分	八代
九州 ☎ 092(414)3039 福岡市博多区博多駅南1丁目2の13	大分 ☎ 0975(56)3815 大分市萩原4丁目8の35	八代 ☎ 0965(34)5611 八代市田中西町46
修理相談窓口	中津	天草
福岡 ☎ 092(593)9036 春日市春日公園3丁目48	中津 ☎ 0979(24)6150 中津市大字万田612の1	天草 ☎ 0969(22)3125 本渡市港町18の11
佐賀	日田	鹿児島
佐賀 ☎ 0952(26)9151 佐賀市本庄町大字本庄896の2	日田 ☎ 0973(24)6464 日田市玉川町3丁目554の2	鹿児島 ☎ 0992(50)5657 鹿児島市与次郎1丁目7の36
長崎	宮崎	薩摩
長崎 ☎ 0958(57)4050 長崎市赤迫町597	宮崎 ☎ 0985(85)6530 宮崎県宮崎郡清武町下加納366の2	薩摩 ☎ 0996(25)2239 川内市永利町703の2
佐世保	延岡	鹿屋
佐世保 ☎ 0956(31)8719 佐世保市白字町2787の6	延岡 ☎ 0982(22)1138 延岡市御本町1の30	鹿屋 ☎ 0994(44)7031 鹿屋市新川町6170の1
	都城	大島
	都城 ☎ 0986(22)2014 都城市平江町2街区13号	大島 ☎ 0997(53)5101 名瀬市矢之崎町10の15
	熊本	
	熊本 ☎ 096(367)6067 熊本市建本町12の3	

沖縄地区		
修理相談窓口	北部	中部
沖縄 ☎ 098(877)1207 浦添市城間4丁目23の11	北部 ☎ 0980(52)3458 名護市字字茂佐914の3	中部 ☎ 098(933)4010 沖縄市山内2丁目26の6