

CDについて

COMPACT DIGITAL AUDIOのマークが入ったものをご使用ください。

ただし、ハート型や八角形など、特殊形状のCDは演奏できない場合があります。また、演奏できる場合でも継続してご使用になると、機器の故障の原因となります。

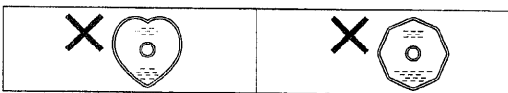

出し方

入れ方

持ち方



汚れたときは 水を含ませた布でふき、後は空ぶきをしてください。

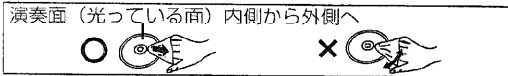

霧がついたら

急に暖かい部屋に持ち込んだときなど、霧がついた場合は、乾いた柔らかい布でふいてください。

保管しておくとき

次のような場所はさけてください。

- 直射日光の当たるところ
- 湿気やほこりの多いところ
- 暖房器具の熱が直接当たるところ
- 自動車のダッシュボードの上やリアウィンドウの近く

取扱上のお願

CDそのものの破損の原因となる他、機器の故障の原因ともなりますので、次のことをお守りください。

- 鉛筆やボールペンなどで字を書かない
- レコードクリーナーやシンナー、ベンジン、アルコールでふかない
- 紙やシールを貼らない (セロハンテープやレンタルCDのラベルなどののりがはみ出したり、はがしたあとのあるものも使わないでください)
- 傷付き防止用のプロテクターなど当社指定外の市販品は使わない

ポータブルCDプレーヤー

Portable CD Player

品番 SL-S280

このたびは、ポータブルCDプレーヤーをお買い上げいただき、まことにありがとうございます。

■この説明書と保証書をよくお読みのうえ、正しくお使いください。そのあと大切に保存し、必要なときお読みください。

■保証書は、必ず「お買い上げ日・販売店名」などの記入を確かめて、販売店からお受け取りください。

付属品

- 専用ACアダプター (RFEA403J-S) × 1
 - ステレオインサイドホン (RFEV316P-K1S) × 1
 - 専用充電式ニカド電池 *
 - リモコン (RFEV006PCKM) × 1
 - 外付乾電池ケース (RFA0627-K4) × 1
 - 充電式電池ケース (RFKNLS370-K) × 1
- 充電式電池は充電式電池ケースから取り出してご使用ください。持ち運ぶときは、必ず充電式電池ケースに入れてください。

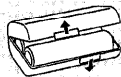

付属品の買い替えはお買い上げの販売店へご相談ください。*マークの充電式電池については、「充電式電池で使う」(※2ページ)を参照してください。

Panasonic

取扱説明書

Operating Instructions

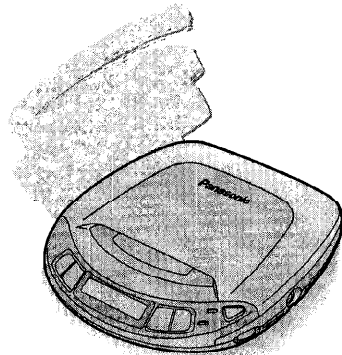

保証書別添付



上手に使うって上手に節電

便利メモ (おぼえのため、記入されると便利です。)

お買い上げ日	年	月	日	品番	SL-S280
販売店名				☎ () -	
お客様 ご相談窓口				☎ () -	

松下電器産業株式会社 オーディオ事業部

〒571 大阪府門真市松生町1番4号

Matsushita Electric Industrial Co., Ltd. Audio Division

1-4 Matsuo-cho, Kadoma City, Osaka, Japan 571

RQT3734-S
F1296W4097 (D)

故障かな!?

ます下表でご確認ください。直らない場合はお買い上げの販売店へご相談ください。

こんなときは	ここをチェック
ふたが閉じない	●ディスクは正しく固定されていますか?
演奏できない	●HOLD状態になっていませんか? ●ディスクを正しく固定しましたか? ●レンズ部に霧がついていませんか? (約1時間待ってから使用する。)
ディスクが取り出せない	PUSH ボタンを押しディスクの固定を解除しましたか?
1曲目から順番に演奏しない	RESUME、NORMAL、RANDOM (演奏モード切替) つまみはNORMALになっていますか?
聞こえない 雑音が入る	●インサイドホンプラグまたは、リモコンプラグは奥まで入っていますか? ●プラグが汚れていませんか?
テレビの画面が乱れる ラジオ放送に雑音が入る	本体をテレビやチューナーの近くで使っていますか? (テレビやチューナーのアンテナが簡易アンテナの場合は、専用アンテナと取り換える。)

お手入れ

本体のお手入れ

柔らかい布でふいてください。汚れがひどいときは、水か石けん水を含ませた布でふき、あとは空ぶきしてください。

- 化学ぞうきんをご使用のときは、その説明書をご覧ください。
- アルコールやシンナーは使わないでください。

レンズのお手入れ

CDレンズクリーナーのご使用をおすすめします。

推奨品: CDレンズクリーナー (RP-CL400)

主な仕様

- オーディオ部 (X-DSSP OFF時)
 - チャンネル数 ……2チャンネル (ステレオ)
 - 周波数特性 ……20~20,000Hz (+0.5dB~-1.5dB)
 - 出力電圧 ……0.6Vrms (50kΩ負荷時)
 - SN比 ……94dB以上 (EIAJ)
 - ワウ・フラッター…測定限界以下 (EIAJ)
 - DAコンバーター…1ビットMASH*
 - ヘッドホン出力…最大9mW+9mW/16Ω負荷 (可変)
- 信号フォーマット
 - 標準化周波数 ……44.1kHz
- ピックアップ
 - 光源 ……半導体レーザー
 - 波長 ……780nm
- 総合
 - 電源 ……DC4.5V
 - 消費電力

使用電源	X-DSSP OFF/ON
ACアダプター	3.6W/3.8W

- 充電時の消費電力…2.5W
- 寸法 (幅×高さ×奥行)
- 最大外形寸法 ……128.5 × 28.5 × 14.4mm (EIAJ)
- 質量 ……265g (付属充電式電池含む) 220g (電池含まず)

- 使用温度範囲 ……0℃~40℃
- 充電温度範囲 ……5℃~40℃

演奏時間 (EIAJ規格)**

使用電池	X-DSSP OFF/ON時
Panasonic アルカリ乾電池 (2本)	約13時間 / 約11時間
付属ニカド充電式電池 (約5時間充電時)	約6時間30分 / 約5時間30分
Panasonic アルカリ乾電池 (4本、付属乾電池ケース使用時)	約30時間 / 約25時間
付属ニカド充電式電池 (約5時間充電時) + Panasonic アルカリ乾電池 (付属乾電池ケース使用時)	約18時間 / 約15時間

(温度25℃水平に安定した状態で使用したとき) 演奏時間は使用条件によって短くなる場合があります。

**1サイクル (4時間演奏後、15時間休止) をくり返し測定した場合の電池の持続時間の合計です。

電源 [切] 時消費電力
…1.2W (ACのとき)

この仕様は性能向上のため変更することがあります。

※MASHはNTTの登録商標です。

はじめに (電源の準備)

充電式電池及び乾電池使用時の演奏時間は、主な仕様 (※1 ページ) を参照してください。

充電式電池で使う

必ず充電してからご使用ください。
専用充電式電池以外は、充電できません。
●別売品 (P-3GAV/2B, RP-BP60D)

■充電のしかた

1 専用充電式電池を本体に入れる

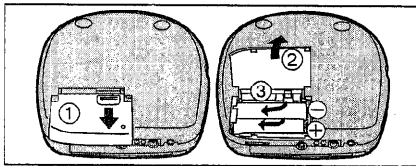

2 ACアダプターを接続する

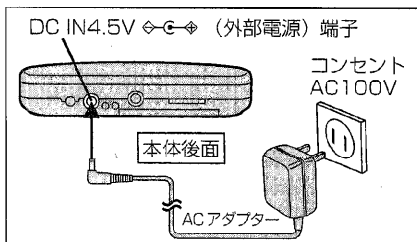

必ず付属のACアダプター (EIAJ規格・極性統一形プラグ付) をご使用ください。付属以外のACアダプターを使用すると故障の原因になることがあります。

3 充電終了後は、DC IN 端子、コンセントからACアダプターを抜く

お知らせ

- 付属充電式電池とP-3GAV/2B (別売品) は約5時間で、RP-BP60D (別売品) は約3時間でフル充電になります。(フル充電後は、なるべく早くACアダプターを抜いておくことをおすすめします。充電式電池の性能が劣化する恐れがあります。)
- 充電式電池は約300回充電できます。フル充電しても使用時間が著しく短くなった場合は充電式電池の寿命です。
- 充電中、ACアダプターと充電式電池は熱をもちますが、異常ではありません。
- 充電中、演奏することもできますが充電時間は通常より長くなります。

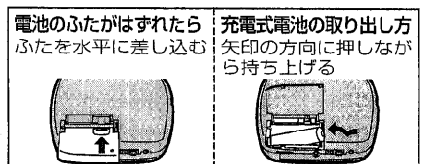

乾電池で使う (別売り)

ACアダプターを取りはずしてから単3形アルカリ乾電池 (LR6) を2個入れます。
電池の出し入れは充電式電池と同じです。

■バッテリー表示について

電池が消耗したとき点滅し、しばらくすると電源が切れます。

電池の種類	表示パネル	処置
充電式電池	バッテリー表示	改めて充電してください。
乾電池	10 44:48	新しい電池に取り換えてください。

お知らせ

- 点滅してから演奏を続けられる時間は電池の種類によって多少異なります。
- 当社指定以外の充電式電池を使用した場合は、バッテリー表示が点滅しない場合があります。

さらに長時間演奏するには

外付乾電池ケースで使う

単3形アルカリ乾電池 (LR6) をさらに2個使って長時間の演奏を楽しむことができます。

お願い

- 外付乾電池ケースをご使用の際は、本体にも電池を入れてください。(外付乾電池ケースの電池のみでは演奏できません。)
- 外付乾電池ケースには、充電式電池を入れても使えますが、充電はできません。(なるべく乾電池をお使いください。)
- 充電式電池と乾電池を併用する場合はフル充電の充電式電池と新品の乾電池を使用してください。
- 乾電池を4本使用する場合は新旧の乾電池をいっしょに使用しないでください。

1. 外付乾電池ケースのふたを開け、乾電池を入れる

⊖側を先に入れてください。

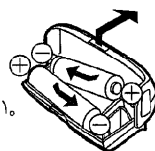

2. 本体に取り付ける

本体の凹4ヶ所にケースの凸を合わせる。

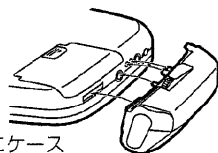

3. ねじで止める

取りはずしは逆の手順で行ってください。

お知らせ

本体に入れる電池 (充電式電池/乾電池) によって演奏時間は異なります。
外付乾電池ケースのふたがはずれたときは

ふたの両側の穴に凸をはめ込む。

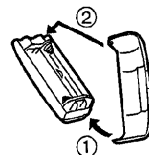

ACアダプターで使う

ACアダプターを接続する

接続の方法は、「充電式電池で使う」(上記) を参照してください。

長時間ACアダプターで使わないときは、節電のため本体の電源を切り、ACアダプターをコンセントから抜いておくことをおすすめします。

カー電源アダプターで使う (別売り)

必ず専用のカー電源アダプターをご使用ください。(詳しくは※7ページを参照してください。)

カー電源アダプターを使って自動車内で充電することもできます。

誤操作防止機能 (ホールド機能)

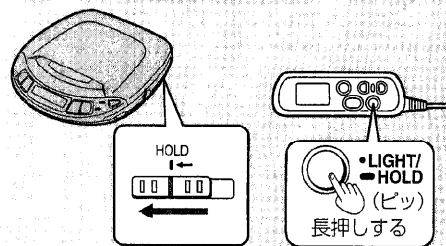

誤ってボタンを押してもボタン操作を受け付けないようにする機能です。(ただしふたの開閉はできません。)

次のようなことを防ぎます。

- 知らない間に電源が入る。(電池が消耗する。)
- 使用中に演奏が中断する。

本体とリモコンにそれぞれHOLDつまみとHOLDボタンがあり、別々にHOLD状態になります。

本体のHOLDつまみをHOLD状態にする。(リモコンは操作できます。)

リモコンのHOLDボタンを確認音 (※3ページ) が鳴るまで押し続けてHOLD状態にする。(ただし電源切時には鳴りません。)

(本体は操作できます。)

“hold” / “HOLD” 表示について

本体: HOLD状態のとき、各操作ボタン (OPEN以外) を押すと“hold”と表示します。

電源切状態 (※3ページ) のときは

「▶▶▶」ボタンを押したときのみ表示されます。リモコン: HOLD状態にすると“HOLD”と表示します。

まず

聞いてみましょう
(基本の操作)

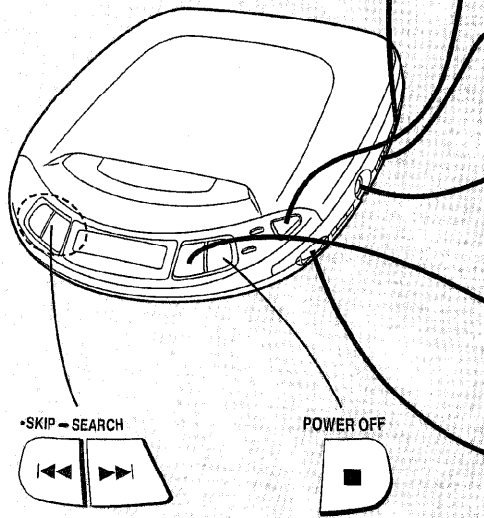

<h2>1</h2> <p>HOLD 状態を解除する</p>		<p>リモコンの場合は</p> <p>"HOLD" 表示が消えるまで長押しする。</p>
<h2>2</h2> <p>OPEN ボタンを押してふたを開け、ディスクを入れる</p>	<p>ラベル面を上</p> <p>カチッと音がするまでディスクの中央穴付近を指で押さえる。</p>	<p>ふたを閉める</p>
<h2>3</h2> <p>演奏モードをNORMALにする</p>		
<h2>4</h2> <p>リモコンとステレオインサイドホンを「R」端子に接続する</p>	<p>しっかりと差し込む</p>	<p>R L</p> <p>リモコン</p> <p>ステレオインサイドホン</p>
<h2>5</h2> <p>演奏をはじめます 電源が入ります。全曲の演奏が終わると自動的に停止します。</p>	<p>演奏中の曲番</p> <p>一曲ごとの演奏経過時間</p>	<p>リモコンの場合は</p> <p>(ピッ)</p>
<h2>6</h2> <p>音量を調整する</p>	<p>VOLUME</p> <p>小 大</p>	<p>リモコンの場合は</p> <p>小 大</p> <p>リモコン側で音量を調整するときは、本体のVOLUMEつまみを「4~6」にしてください。</p>

操作	本体	リモコン	ディスクを取り出すには (プッシュリリース)
演奏を止める 停止状態	演奏中に押す POWER OFF 	演奏中にボンと押す 	ディスクの回転が停止したあとPUSHボタンを押しディスクの固定を解除してください。 (ディスクを保護するため、演奏中はふたを開けないでください。)
電源を切る 電源切状態	停止状態で押す POWER OFF 	演奏中、または停止状態で長押しする 	
一時停止する	演奏中に押す 	リモコンで一時停止はできません。	
前後にとび越す スキップ	演奏中にボンと押す 戻る 進む SKIP → SEARCH 	演奏中にボンと押す 戻る 進む (ビビビッ) (ビビッ) 	お願い 本体内部に異物を入れないでください。
早送り・早戻りする サーチ	演奏中に押し続ける 	演奏中に押し続ける 	"no disc" 表示について ディスクが入っていないとき、またはディスクが装着不完全な状態で「▶▶▶」ボタンを押すと、約30秒間表示します。

表示パネル照明について (リモコンのみ)

HOLD 状態を解除してリモコンを操作したとき、約5秒間表示パネルが明るくなります。暗いところで使うのに便利です。
また、HOLD 状態のときでも、●LIGHT/●HOLD ボタンをボンと押すと表示パネルは約5秒間点灯します。

操作確認音について (リモコンのみ)











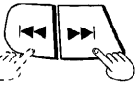

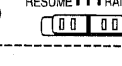
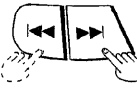

操作ボタンを押すと、「ピッ」などの確認音が鳴ります。ただし、●LIGHT/●HOLD ボタンをボンと押したとき(表示パネル照明をつけるとき)は確認音は鳴りません。確認音の鳴り方については上の表などにある() 内で説明しています。

オートパワーオフ機能について

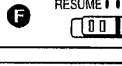
停止状態や一時停止状態で約10分間放置すると、電池の消耗をさけるため、自動的に電源が切れる機能です。

便利な使い方

各ボタンイラストの、**A**などのアルファベットは“各部のなまえ” (P.5 ページ) の参照記号です。

<p>好みの曲から聞く (スキッププレイ)</p>	<p>選んだ曲から最終曲まで順に演奏して自動停止します。 準備: 停止状態 にする (P.3 ページ)</p>	<p>1 NORMAL を選ぶ F </p>	<p>2 好みの曲を選ぶ *SKIP-SEARCH A </p>	<p>3 演奏をはじめます N </p>
<p>順不同に聞く (ランダムプレイ)</p>	<p>1 RANDOM を選ぶ F </p>	<p>2 演奏をはじめます N </p>	<p>解除するには F </p>	<p>お知らせ • 停止状態で「▶▶」を押して最初の曲を変えることもできます。(どの曲からスタートしても全曲を演奏します。) • “RANDOM” モードでプログラムプレイはできません。</p>
<p>予約順に聞く (プログラムプレイ)</p>	<p>最大24曲まで予約ができます。 準備: 停止状態 にする (P.3 ページ)</p>	<p>3 予約する L  (表示パネルに“M”と予約順が表示される)</p>	<p>同じ曲を続けて予約する 手順3のあと、MEMORY/RECALLをくり返し押す “F”が表示されたらこれ以上の予約はできません。</p>	
	<p>1 NORMAL を選ぶ F </p>	<p>4 手順2、3をくり返し、好みの曲番を予約する</p>	<p>予約内容を確認する 演奏中にMEMORY/RECALLを押す。 (表示パネルに予約された内容が順に表示されます。)</p>	
	<p>2 好みの曲を選ぶ *SKIP-SEARCH A </p>	<p>5 演奏をはじめます N </p>	<p>予約をすべて取り消す ■, POWER OFF を押す</p>	
<p>止めた曲の頭から聞く (リジュームプレイ)</p>	<p>演奏途中で電源を切ったとき(または停止状態に切り換えたとき)の曲の頭から演奏できます。車の中で演奏するときなどに便利です。</p>	<p>RESUME を選ぶ F  解除するには F </p>	<p>お知らせ • RESUME, NORMAL, RANDOM (演奏モード切換) つまみを RESUME にしておくと、電源を入れたとき自動的にオールリピート機能が働きます。 • 曲の終わり近くで電源を切ったときは(電源切状態)、次の曲から演奏が始まることがあります。 • 演奏途中で電源を切って、ディスクを交換すると、前に演奏していた曲の位置が記憶されているため、途中の曲から演奏が始まります。</p>	
<p>くり返し聞く (リピート機能)</p>	<p>演奏中または停止状態で押す K  お知らせ プログラムプレイ中はオールトラックリピートにすると予約した曲だけをくり返します。 (“ALL”は表示されません。)</p>	<p>本体 押すたびに以下のように切り換わります。 1トラックリピート ← 1曲をくり返す (1曲) ↓ オールトラックリピート 全曲をくり返す (ALL 曲) ↓ 解除 (消灯)</p>	<p>リモコン 演奏中または停止状態で押す REPEAT  (ピッ) 押すたびに右のように切り換わります。 お知らせ リモコンのリピートボタンを押すと、一瞬音が途切れますが故障ではありません。</p>	<p>1トラックリピート OFF 2 1:36 ALL 1:36 REP ↓ オールトラックリピート OFF 2 1:36 ALL 1:36 REP ↓ 解除 OFF 2 1:36 ALL 1:36 REP</p>
<p>音質を変える (S-XBS, TRAIN)</p>	<p>S-XBS 迫力ある重低音で聞く H </p>	<p>TRAIN (電車ポジション) 電車内での迷惑な音漏れや、長時間使用したときの聞き疲れを軽減する H </p>	<p>OFF S-XBS, TRAIN を解除する H </p>	<p>お知らせ OUT (アナログ出力) 端子にはこの機能が働きません。</p>

10秒メモリー耐振機能を使う (X-DSSP)

10秒メモリー耐振機能

エクストラ デジタル サウンド ショック プロテクター

(X-DSSP: Extra Digital Sound Shock Protector)とは 振動を受けたとき、あらかじめためておいた演奏データ(最大約10秒間)を使うことで、音の途切れを最小限にする機能です。

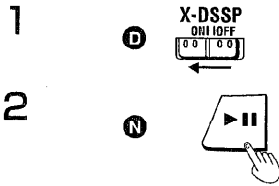

お知らせ

- X-DSSPつまみの切替は、演奏中でもできますが、ディスクの回転数が増えるため、少しの間音が途切れます。
- X-DSSP動作中は、演奏データを蓄えるため、ディスクの回転数を上げるので電池の寿命が短くなり、回転音が多少大きくなります。

メモリーリザーブ M.RESERVE表示が演奏データの蓄積量を示します。

M.RESERVE表示	本体の状態	演奏状態 (演奏データの状態)
	安定している	正常《データを充分ためている》
	衝撃を受ける	正常《ためておいたデータを使用》
	衝撃がおさまる	正常《データのためはじめ》
	連続的な衝撃を受ける	音が途切れる《データが空っぽ》

オーディオシステムで聞くには X-DSSP機能は、デジタル信号圧縮技術を使用しています。ご家庭のオーディオシステムに接続して聞く場合は、X-DSSPつまみをOFFにして演奏することをおすすめします。

各部のなまえ

Operating Instructions

本体

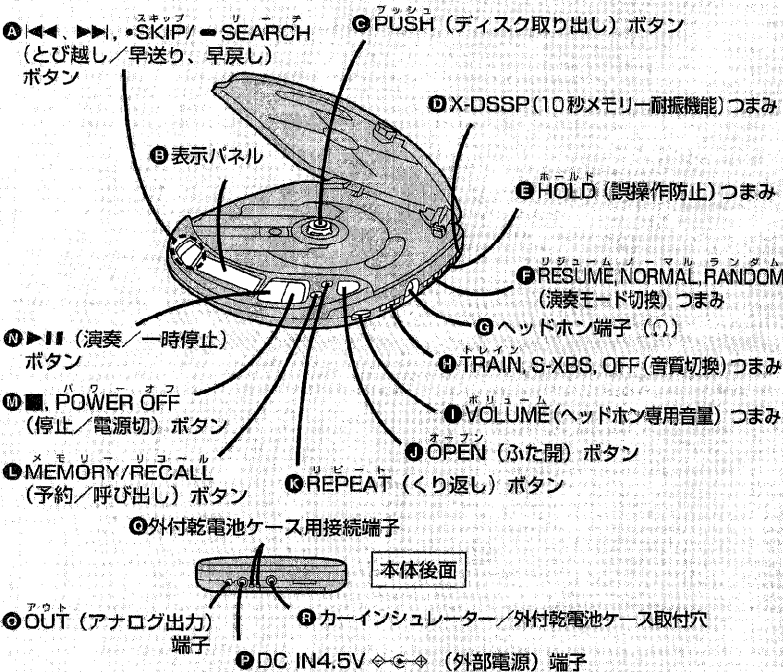

ステレオインサイドホン

別売りのジョイントホンでもご使用になれます。

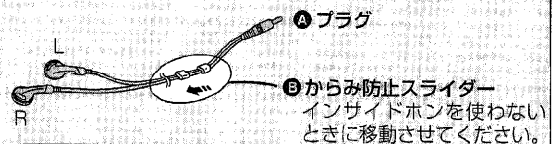

リモコン

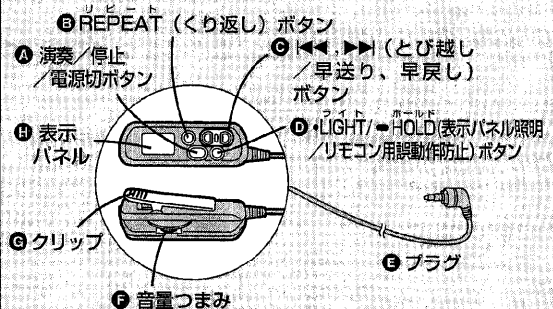

お願い

付属以外のリモコンは誤動作の原因となりますので使用しないでください。

Main unit

- 1 Skip/search buttons (◀◀-SKIP/SEARCH-▶▶)**
▶▶: Forward direction
◀◀: Backward direction
Skip forward/backward
Press during play.
Rapid forward/backward
Keep depressed during play.
- 2 Display**
- 3 Push button**
Press to release the disc.
- 4 Extra digital sound shock protector selector (X-DSSP)**
- 5 Hold switch (HOLD)**
This function prevents unit from operating even if one of the buttons is pressed in error.
A. While not in use, the play inadvertently start and the batteries run down.
B. Play is interrupted while the unit is in use.
To use the hold function, set the HOLD switch to the hold position (hold state). Before using the unit's buttons be sure to move the switch to release the hold state.
Reference
The unit has a HOLD switch and the remote controller has a HOLD button, each of which works individually.
- 6 Mode selector (RESUME, NORMAL, RANDOM)**
RESUME (resume play)
Play can be resumed from the start of the track which was playing when the stop mode was last selected or when the power was last turned off. This is useful when playing discs inside a car.

NORMAL

- Use except resume and random play.
- RANDOM (random play)**
This function automatically selects a sequence of tracks to be played in random order.
- 7 Headphones Jack (◯)**
- 8 TRAIN, S-XBS switch (TRAIN, S-XBS, OFF)**
TRAIN
Natural quality to the sound and reduces strain and fatigue when you listen for long time.
S-XBS
For the extra bass sound
- 9 Volume control (VOLUME)**
- 10 Open button (OPEN)**
- 11 Repeat button (REPEAT)**
1 track repeat function
All track repeat function
- 12 Memory/recall button (MEMORY/RECALL)**
Program up to 24 tracks on the disc in any order you choose.
Program play
After selecting the desired tracks number, press once.
Check what has been programmed.
Press during play.
- 13 Stop/power off button (■, POWER OFF)**
In the stop mode
Press once to turn off the unit.
In the play mode
Press once to stop play.
- 14 Play/pause button (▶||)**
In the stop mode
Press once to play

In the play mode

- Press once to pause, press again to resume play.
- 15 Out jack (OUT)**
Using the stereo connection cable (not included), you can hear CDs on your audio system.
- 16 DC in jack (DC IN4.5V)**
Connect the AC adaptor.
- 17 Connection terminal for battery case**
- 18 Hole for car insulator mounting screw/battery case**

Stereo earphones

- 19 Plug**
- 20 Slider**
Slide up to prevent entangling of the cord when the stereo earphones are not in use.

Wired remote controller



- 21 Play/stop/power off button**
- 22 Repeat button (REPEAT)**
- 23 Skip/forward/backward button**
- 24 Light/hold button (●LIGHT/■HOLD)**
When this is pressed once, the display lights up; when it is held down, the HOLD status is established. Release this status before operating the remote controller's buttons.
- 25 Plug**
- 26 Volume control**
- 27 Clip**
- 28 Display**

安全上のご注意



必ずお守りください。

お使いになる人や他の人への危害、財産への損害を未然に防止するため、必ずお守りいただくことを、次のように説明しています。

■表示内容を無視して誤った使い方をしたときに生じる危害や損害の程度を、次の表示で区分し、説明しています。

 危険	この表示の欄は、「死亡または重傷などを負う危険が切迫して生じることが想定される」内容です。
 警告	この表示の欄は、「死亡または重傷などを負う可能性が想定される」内容です。
 注意	この表示の欄は、「傷害を追う可能性または物的損害のみが発生する可能性が想定される」内容です。

■お守りいただく内容の種類を、次の絵表示で区分し、説明しています。(下記は、絵表示の一例です。)

	この絵表示は、気をつけていただきたい「注意喚起」内容です。
	このような絵表示は、してはいけない「禁止」内容です。
	この絵表示は、必ず実行していただく「強制」内容です。

充電式電池

危険

充電するときは、専用機器を使う



- 電池の液漏れや、発熱、破裂の原因になります。
- 充電式電池も必ず指定のものをご使用ください。

はんだ付け、分解、改造したり、火の中へ投入、加熱はしない



- 電池の液漏れや、発熱、破裂の原因になります。

警告

⊕ と ⊖ をショートさせない



- 電池の液漏れや、発熱、破裂の原因になります。
- ネックレスなどの金属物といっしょに携帯、保管する場合は、必ず充電式電池ケースに入れてください。
- チューブをはがすとショートの原因になりますので、絶対にはがさないでください。

本機

警告

■ご使用について

分解・改造しない



- 機器が故障したり、金属物がいっていると、やけどや火災の原因になります。
- 点検や修理は、販売店にご相談ください。

分解禁止

バイクや自転車などの運転中は、使用しない



- 周囲の音が聞こえにくく、交通事故の原因になります。
- 歩行中（特に、踏切や横断歩道）でも周囲の交通に十分注意してください。
- 交通安全のため自動車運転中はCDプレーヤーを操作しないでください。

■カーオーディオとの接続について

運転に支障をきたすところへ取り付けない



- 前方視界や運転操作を妨げるところに取り付けると、交通事故の原因になります。

カー電源アダプターのヒューズは指定のヒューズを使う



- 交換時に指定外のヒューズを使うと、火災の原因になります。

注意

■ご使用について

音量を上げすぎない



- 耳を刺激するような大きな音量で長時間続けて聞くと、聴力に悪い影響を与えることがあります。
- 車外の音が聞こえないような音量で聞きながら運転すると、交通事故の原因になることがあります。

ひび割れ、変形したディスクは使わない



- 高速回転しますので、飛び散ってけがの原因になることがあります。
- 接着剤などで補修したディスクも同様に危険ですので使用しないでください。

■使用場所について

異常に温度が高くなる場所に置かない



- 機器表面や部品が劣化するほか、火災の原因になることがあります。
- 夏の閉め切った自動車内や直射日光の当たるところに長時間放置したり、ストーブの近くに置いたりしないでください。

別売り品と組み合わせて使う

ACアダプター

警告

電源は交流 (AC) 100V を使う



- 指定外の電圧や電源で使用すると、火災や感電の原因になります。
- プラグは完全に差し込んでください。

ACアダプターやコードを加工したり、無理な力を加えたりしない



- ACアダプターやコードが傷つき、火災や感電の原因になります。
- 芯線が露出するなど、ACアダプターやコードが傷んだ場合は、使用を中止し、販売店にご相談ください。

プラグのほこり等は定期的にとる



- プラグにほこり等がたまると、湿気等で絶縁不良となり、火災の原因になります。ほこりなどをとった後は、乾いた布でふいてください。

雷が鳴ったら、機器やACアダプターに触れない



- 感電の恐れがあります。

接触禁止

煙や異臭、異音が出たり、破損したときは使用を中止する



- そのまま使用すると、火災の原因になります。
- 販売店にご相談ください。

注意

抜き差しはACアダプター本体を持つ



- コードを引っ張ると、コードが傷ついたり、ちぎれたりし、火災や感電の原因になることがあります。

濡れた手でACアダプターを抜き差ししない



- 感電する恐れがあります。
- 充電後は安全のためACアダプターをコンセントから抜いておいてください。

ACアダプターは、その機器の専用品を使う



- 指定外のACアダプターを使用すると、火災の原因になることがあります。

乾電池

注意

以下のことを守り正しく取り扱う



- ⊕ と ⊖ は正しく入れる
 - 新旧電池や、違う種類の電池をいっしょに使用しない
 - 充電しない
 - 加熱、分解したり、水、火の中へ入れたりしない
 - 長時間使用しないときは、取り出しておく
 - ネックレスなどの金属物といっしょにしない
- 乾電池入りの外付乾電池ケースも同様です。

- 取り扱いを誤ると、電池の液漏れにより、火災や周囲汚損の原因になります。
- 万一液漏れが起これば、販売店にご相談ください。
- 液が身体についたときは、水でよく洗い流してください。

オーディオシステムに接続する

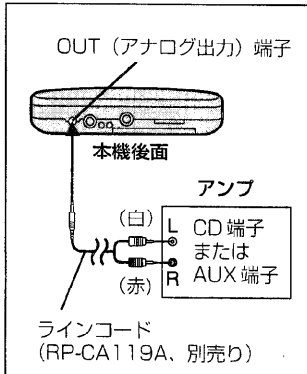

- アンプの電源を切ってから接続してください。
- アンプのプレーヤー (PHONO) 端子には接続しないでください。
- アンプ側がミニホンジャックのときは接続コード (RP-CA102A, 別売り) をお求めください。
- 音量はアンプ側で調整してください。

外部スピーカーで聞く

ステレオスピーカーを本体のヘッドホン端子 (Ω) に接続します。

- RP-SP15/RP-SP20/RP-SP25

アンプ内蔵タイプ (音を増幅します。)

- RP-SP500/RP-SP90/RP-SP70/RP-SP30/RP-SP50/RP-SPS25

本体の音量は4~6にしてください。

カーオーディオに接続する

購入していただくもの
本機の固定と電源の接続には
カーマウントキット (SH-CDF9)

- カー電源アダプター
- カーマウントアーム
- カーインシュレーター

カーオーディオシステムへの接続には

カーステレオカセットアダプター (SH-CDM9A/SH-CDM10A)
カーステレオカセットアダプターは本機のヘッドホン端子 (Ω) に接続し、本機の VOLUME つまみを4~6にしてください。

カー電源アダプター (SH-CDC9)

お知らせ

- カーマウントキットまたはカーステレオカセットアダプターの構造上、車種やカーステレオによっては使用できないものもあります。
- カーマウントキット (SH-CDF9) にはカー電源アダプターが含まれています。

別売りインサイドホンについて

リモコンに接続できるインサイドホン (ジョイントホン) をお買い求めください。

- RP-HJ530 (レギュラーサイズ)
- RP-HJ335 (新びつたりホン)
- RP-HJ333 (スモールサイズ)

使用上のご注意

本体

以下のことは故障の原因となりますので、避けてください。

- ・ 強い衝撃や落下
- ・ 風呂場などの湿気の多いところでの使用
- ・ 倉庫などのほこりの多いところでの使用
- ・ 暖房器具の近くなど温度が高いところでの使用

インサイドホン

本体に巻き付けるときは、コードにたるみを持たせてゆるく巻いてください。

充電式電池

- ・ 充電は、5℃~40℃の場所で行ってください。
- ・ 初めて充電するときや、長時間使用しなかった後は、充電をしても通常の演奏時間より短いことがあります。その場合には、何回か充・放電させてください。通常の状態に戻ります。
- ・ 使いきってから充電してください。(電池の持続時間を十分に活かします。)
- ・ 充電した電池を再度充電すると、寿命が短くなり、熱を持ちます。

充電式ニカド電池について

当社のポータブルCDプレーヤーは、安全確保のため一般の電池は充電できない構造になっています。

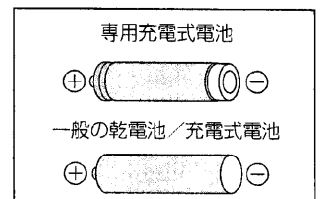

お買い求めの際は、必ず専用の充電式ニカド電池をお求めください。

専用充電式ニカド電池:

P-3GAV/2B (2本組)

RP-BP60D (2本組)

詳しくは、お求めの販売店にご確認ください。

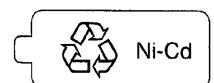

使用済みの充電式ニカド電池は、貴重な資源を守るために、廃棄しないで上マークのあるリサイクル協力店へお持ちください。

保証とアフターサービス

(よくお読みください)

修理・お取り扱い・お手入れ

などのご相談は

まず、お買い上げの販売店へ

お申し付けください。

転居や贈答品などでお困りの場合は・・・

・修理は、サービス会社・販売会社の「修理相談窓口」へ！

・その他のお問い合わせは、「お客様ご相談センター」へ！

■保証書（別添付）

必ず、お買い上げの販売店からお買い上げ日・販売店名などの記入をお確かめのうえ受け取り、よくお読みのと、保存してください。

保証期間：お買い上げ日から1年間

■修理を依頼されるときは

1ページの「故障かな!？」に従ってご確認のあと、直らないときは、まずACアダプターを抜いて、お買い上げの販売店へご連絡ください。

●保証期間中は

保証書の規定に従って、お買い上げの販売店が修理させていただきますので、恐れ入りますが、製品に保証書を添えてご持参ください。

●保証期間が過ぎているときは

修理すれば使用できる製品については、ご希望により有料で修理させていただきます。

当社は本機の補修用性能部品を、製造打ち切り後8年間保有しています。

注) 性能部品とは、その製品の機能を維持するために必要な部品です。

お客様ご相談センター

0120-878-365

フリーダイヤル(料金無料) 365日/受付9時~20時

International Customer Care Center 海外ご相談センター

Consultation about products of specifications (export models, overseas production models and tourist models)

海外仕様商品(輸出商品・海外生産品・ツーリスト製品)についてのご相談は・・・

TOKYO ☎(03)3256-5444
AKIHABARA
1-8-1 Sotokanda Chiyoda-ku Tokyo

OSAKA ☎(06)645-8787
NIPPOMBASHI
4-10-2 Nippombashi Naniwa-ku Osaka

修理ご相談窓口

北海道地区

札幌 ☎(011)894-1251
札幌市厚別区厚別南2丁目17-7

旭川 ☎(0166)31-6151
旭川市2条通2丁目左1号

帯広 ☎(0155)33-8477
帯広市西19条南1丁目7-11

函館 ☎(0138)53-7107
函館市山の手1丁目1-15

近畿地区

滋賀 ☎(0775)82-5021
守山市勝部町260

京都 ☎(075)672-9636
京都市南区上鳥羽石橋町20-1

大阪 ☎(06)359-6225
大阪市北区本庄西1丁目1-7

奈良 ☎(0743)9-2770
大和郡山市榎木町404-2

和歌山 ☎(0734)75-1311
和歌山市中島499-1

兵庫 ☎(078)272-6645
神戸市中央区琴ノ緒町3丁目2-6

東北地区

青森 ☎(0177)39-9712
青森市大学八ッ役字矢作1-37

秋田 ☎(0188)26-1600
秋田市御所野湯本2丁目1-2

岩手 ☎(0196)39-5120
盛岡市羽場13地割30-3

宮城 ☎(022)375-2512
仙台市泉区市名坂字清水端59-2

山形 ☎(0236)41-8100
山形市流通センター3丁目12-2

福島 ☎(0243)34-1301
福島県安達郡本宮町字南ノ内65

中国地区

鳥取 ☎(0857)26-9695
鳥取市安長295-1

米子 ☎(0859)34-2129
米子市米原4丁目2-33

松江 ☎(0852)23-1128
松江市西津田2丁目10-19

出雲 ☎(0853)21-3133
出雲市渡橋町416

浜田 ☎(0855)22-6629
浜田市下府町327-93

岡山 ☎(086)292-1162
岡山県瀬野郡早島町矢尾807

広島 ☎(082)295-5011
広島市西区南観音8丁目13-20

山口 ☎(0839)89-4445
山口市大字佐山1120-1

首都圏地区

栃木 ☎(028)632-8450
宇都宮市中央1丁目8-13

群馬 ☎(0273)52-1217
高崎市萩原町沖中205-18

両毛 ☎(0276)25-6870
太田市東新町244-1

水戸 ☎(029)225-0119
水戸市柳河町309-2

つくば ☎(0298)55-7860
つくば市梅園2丁目1-13

埼玉 ☎(048)728-8960
桶川市赤堀2丁目4-2

千葉 ☎(043)251-3537
千葉市稲毛区園生町369-1

船橋 ☎(0473)34-5111
船橋市本中山6丁目11-7

柏 ☎(0471)63-8905
柏市北柏1丁目6-6

東京 ☎(03)5477-9780
東京都世田谷区経堂5丁目26-8

山梨 ☎(0552)22-5171
甲府市下飯田2丁目1-27

神奈川 ☎(045)847-9720
横浜市港南区日野5丁目3-16

新潟 ☎(025)286-0171
新潟市東明1丁目8-14

佐渡 ☎(0259)23-2898
両津市秋津字境108-1

長岡 ☎(0258)28-2111
長岡市寺島町308-12

上越 ☎(0255)44-6871
上越市大字藤野新田字大割353-3

四国地区

香川 ☎(0878)74-6200
香川県綾歌郡国分寺町新名663-1

徳島 ☎(0886)98-1125
徳島県板野郡北島町鱈浜字かや108

高知 ☎(0888)66-3142
南国市岡豊町中島331-1

愛媛 ☎(089)971-2144
松山市土居田町750-2

九州地区

福岡 ☎(092)593-9036
春日市春日公園3丁目48

佐賀 ☎(0952)26-9151
佐賀市本庄町大字本庄896-2

長崎 ☎(0958)30-1658
長崎市東町1949-1

大分 ☎(0975)56-3815
大分市秋原4丁目8-35

宮崎 ☎(0985)85-6530
宮崎県宮崎郡清武町下加納336-2

熊本 ☎(096)367-6067
熊本市健軍本町12-3

天草 ☎(0969)22-3125
本渡市港町18-11

鹿児島 ☎(099)250-5657
鹿児島市与次郎1丁目7-36

大島 ☎(0997)53-5101
名瀬市矢之脇町10-15

中部地区

石川 ☎(0762)94-2683
石川県石川郡野々市町稲荷3丁目80

富山 ☎(0764)32-8705
富山市寺島1298

福井 ☎(0776)54-5606
福井市開発4丁目112

長野 ☎(0263)58-0073
松本市大字笹賀7600-7

静岡 ☎(054)287-9000
静岡市西島765

愛知 ☎(052)614-3136
名古屋市南区西又兵衛町3丁目48

岐阜 ☎(058)323-6010
岐阜県本巣郡北方町高屋太子2丁目30

高山 ☎(0577)33-0613
高山市花岡町3丁目82

三重 ☎(0592)55-1380
久居市森町字北谷1920-3

沖縄地区

沖縄 ☎(098)877-1207

浦添市城岡4丁目23-11

所在地、電話番号が変更になることがありますので、あらかじめご了承ください。