

CDについて

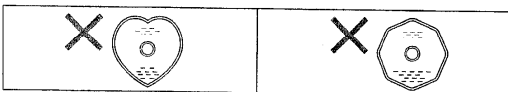

のマークが入ったものをご使用ください。

ただし、ハート型や八角形など、特殊形状のCDは演奏できない場合があります。また、演奏できる場合でも継続してご使用になると、機器の故障の原因となります。



出し方

入れ方

持ち方



汚れたときは 水を含ませた布でふき、後は空ぶきをしてください。

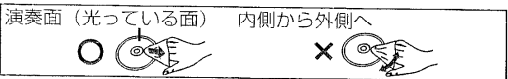

露がついたら

急に暖かい部屋に持ち込んだときなど、露がついた場合は、乾いた柔らかい布でふいてください。

保管しておくとき

次のような場所はさけてください。

- 直射日光の当たるところ
- 湿気やほこりの多いところ
- 暖房器具の熱が直接当たるところ
- 自動車のダッシュボードの上やリアウィンドウの近く

取扱上のご注意

CDそのものの破損の原因となる他、機器の故障の原因ともなりますので、次のことをお守りください。

- 鉛筆やボールペンなどで字を書かない
- レコードクリーナーやシンナー、ベンジン、アルコールでふかない
- 紙やシールを貼らない
(セロハンテープやレンタルCDのラベルなどのりがはみ出したり、はがしたあとのぬるものは使わないでください)
- 傷付き防止用のプロテクターなど当社指定外の市販品は使わない

ポータブルCDプレーヤー

Portable CD Player



取扱説明書
Operating Instructions

品番 SL-S450/SL-S480

このたびは、ポータブルCDプレーヤーをお買い上げいただき、まことにありがとうございました。

●この説明書と保証書をよくお読みのうえ、正しくお使いください。そのあと大切に保存し、必要なときお読みください。

●保証書は、必ず「お買い上げ日・販売店名」などの記入を確かめて、販売店からお受け取りください。

付属品

- 専用ACアダプター (RFEA403J-S) × 1
 - ステレオインサイドホン (RFEV316P-K1S) × 1
 - 専用充電式ニカド電池*
 - リモコン (RFEV006PCKM) × 1
 - ソフトケース (RFC0041-K) × 1
 - 外付乾電池ケース (RFA0627-K4) × 1
 - 保護ケース (RFKNLS370-K) × 1
- 充電式電池は保護ケースから取り出してご使用ください。持ち運ぶときは、必ず保護ケースに入れてください。

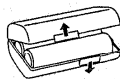

付属品の買い替えはお買い上げの販売店へご相談ください。

*充電式電池については「充電式電池で使う」(※2ページ)を参照してください。



保証書別添付

上手に使って上手に節電

便利メモ (おぼえのため、記入されると便利です。)

お買い上げ日	年	月	日	品番	SL-S450/SL-S480
販売店名				☎ () -	
お客様相談窓口				☎ () -	

松下電器産業株式会社 オーディオ事業部

〒571 大阪府門真市松生町1番4号

Matsushita Electric Industrial Co., Ltd. Audio Division
1-4 Matsuo-cho, Kadoma City, Osaka, Japan 571

RQT4101-S
F0497R0 (D)

故障かな!?

まず下表でご確認ください。直らない場合はお買い上げの販売店へご相談ください。

こんなときは	ここをチェック
音が開始できない	<ul style="list-style-type: none"> ●ディスクは正しく固定されていますか? ●本体がHOLD状態になっていませんか?
演奏できない	<ul style="list-style-type: none"> ●HOLD状態になっていませんか? ●ディスクを正しく固定しましたか? ●レンズ部に露がついていませんか? (約1時間待ってから使用する。)
ディスクが取り出せない	PUSH ボタンを押しディスクの固定を解除しましたか?
1曲目から順番に演奏しない	RESUME、NORMAL、RANDOM (演奏モード切替) つまみはNORMALになっていますか?
音が変な音が出る	<ul style="list-style-type: none"> ●インサイドホンプラグまたは、リモコンプラグは奥まで入っていますか? ●プラグが汚れていませんか?
テレビの画面が揺れる ラジオ放送に雑音が入る	<p>本体をテレビやチューナーの近くで使っていますか? (テレビやチューナーのアンテナが簡易アンテナの場合は、専用アンテナと取り換える。)</p>

お手入れ

本体のお手入れ

柔らかい布でふいてください。汚れがひどいときは、水か石けん水を含ませた布でふき、あとは空ぶきしてください。

- 化学ぞうきんをご使用のときは、その説明書をご覧ください。
- アルコールやシンナーは使わないでください。

レンズのお手入れ

CD レンズクリーナーのご使用をおすすめします。

推奨品: CD レンズクリーナー

(RP-CL400)

主な仕様

■オーディオ部

- [X-DSSP (EXTRA ANTI-SHOCK) OFF 時]
- チャンネル数 ……2チャンネル (ステレオ)
- 周波数特性 ……20 ~ 20,000Hz (+0.5dB ~ -1.5dB)
- 出力電圧 ……0.6Vrms (50kΩ負荷時)
- SN比 ……96dB以上 (EIAJ)
- ワウ・フラッター…測定限界以下 (EIAJ)
- DAコンバーター…1ビットMASH* (ヘッドホン出力…最大9mW+9mW/16Ω負荷 (可変))

■信号フォーマット

標準化周波数 ……44.1kHz

■ピックアップ

- 光源 ……半導体レーザー
 - 波長 ……780nm
- 総合
- 電源 ……DC4.5V
 - 使用温度範囲 ……0℃ ~ 40℃
 - 充電温度範囲 ……5℃ ~ 40℃
 - 消費電力

使用電源	X-DSSP (EXTRA ANTI-SHOCK) OFF/ON
ACアダプター	2.4W/2.7W

充電時の消費電力…4.6W

寸法 (幅×高さ×奥行)
最大外形寸法 ……128.7×28.4×142.3mm (EIAJ)

質量 ……275g (付属充電式電池含む)
230g (電池含まず)

演奏時間 (EIAJ規格**)

使用電池	X-DSSP (EXTRA ANTI-SHOCK) OFF/ON時
Panasonic アルカリ乾電池 (2本)	約20時間 / 約13時間
推奨ニッケル水素充電式電池 (約3時間充電時)	約11時間 / 約7時間
付属ニカド充電式電池 (約3時間充電時)	約10時間30分 / 約6時間30分
Panasonic アルカリ乾電池 (4本、付属乾電池ケース使用時)	約45時間 / 約30時間
付属ニカド充電式電池 (約3時間充電時) + Panasonic アルカリ乾電池 (付属乾電池ケース使用時)	約30時間 / 約20時間

(温度25℃水平に安定した状態で使用したとき)

演奏時間は使用条件によって短くなる場合があります。

**1 サイクル (4時間演奏後、15時間休止) をくり返し測定した場合の電池の持続時間の合計です。

電源「切」時消費電力
…1.7W (ACのとき)

この仕様は性能向上のため変更することがあります。

※ MASHはNTTの登録商標です。

はじめに (電源の準備)

充電式電池及び乾電池使用時の演奏時間は、主な仕様(※1ページ)を参照してください。

充電式電池で使う

必ず充電してからご使用ください。
専用充電式電池以外は、充電できません。
●別売品(P-3GAV/2B, RP-BP60D, RP-BP120HD)
■充電のしかた

1 専用充電式電池を本体に入れる

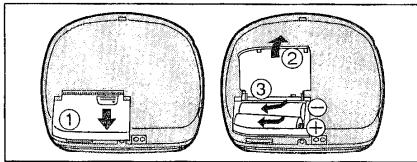

2 ACアダプターを接続する

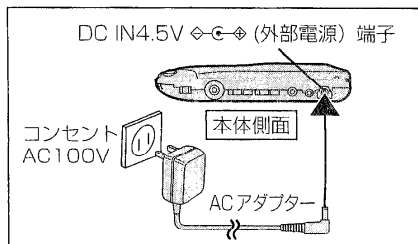

必ず付属のACアダプター(EIAJ規格・極性統一形プラグ付)をご使用ください。付属以外のACアダプターを使用すると故障の原因になることがあります。

3 充電終了後は、DC IN端子、コンセントからACアダプターを抜く

お知らせ

- 充電式電池は約3時間でフル充電になります。
- 充電式電池は約300回充電できます。フル充電しても使用時間が著しく短くなった場合は充電式電池の寿命です。
- 充電をはじめると表示パネルに充電表示「」が点滅します。
- 充電中、ACアダプターと充電式電池は熱を持ちますが、異常ではありません。
- 電源切状態(※3ページ)でのみ充電できます。(演奏中は充電できません。)

電池のふたがはずれたら
ふたを水平に差し込む

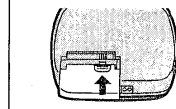

充電式電池の取り出し方
矢印の方向に押し上げながら持ち上げる

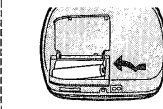

乾電池で使う(別売り)

ACアダプターを取りはずしてから単3形アルカリ乾電池(LR6)を2個入れます。
電池の出し入れは充電式電池と同じです。

■バッテリー表示について

電池が消耗したとき点滅し、しばらくすると電源が切れます。

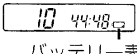
電池の種類	表示パネル	処置
充電式電池		改めて充電してください。
乾電池	バッテリー表示	新しい電池に取り換えてください。

お知らせ

- 点滅してから演奏を続けられる時間は電池の種類によって多少異なります。
- 当社指定以外の充電式電池を使用した場合は、バッテリー表示が点滅しない場合があります。

さらに長時間演奏するには

外付乾電池ケースで使う

単3形アルカリ乾電池(LR6)をさらに2個使って長時間の演奏を楽しむことができます。

お願い

- 外付乾電池ケースをご使用の際は、本体にも電池を入れてください。(外付乾電池ケースの電池のみでは演奏できません。)
- 外付乾電池ケースに充電式電池を入れないでください。
- 充電式電池と乾電池を併用する場合はフル充電の充電式電池と新品の乾電池を使用してください。
- 乾電池を4本使用する場合は新旧の乾電池をいっしょに使用しないでください。

1. 外付乾電池ケースのふたを開け、乾電池を入れる

⊖側を先に入れてください。

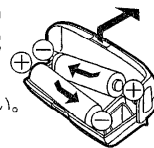

2. 本体に取り付ける

本体の凹4ヶ所にケースの凸を合わせる。

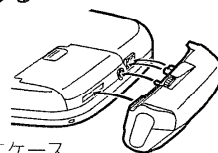

3. ねじで止める

取りはずしは逆の手順で行ってください。

お知らせ

本体に入れる電池(充電式電池/乾電池)によって演奏時間は異なります。

外付乾電池ケースのふたがはずれたときは



ACアダプターで使う

ACアダプターを接続する

接続の方法は、「充電式電池で使う」(上記)を参照してください。

長時間ACアダプターで使用しないときは、節電のため本体の電源を切り、ACアダプターをコンセントから抜いておくことをおすすめします。

カー電源アダプターで使う(別売り)

必ず専用のカー電源アダプターをご使用ください。(詳しくは※7ページを参照してください。)

カー電源アダプターを使って自動車内で充電することもできます。

誤操作防止機能 (ホールド機能)

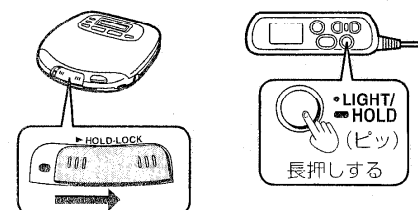

誤ってボタンを押してもボタン操作を受け付けないようにする機能です。(本体がHOLD状態のときOPENボタンを押してもふたが開きません。)

次のようなことを防ぎます。

- 知らない間に電源が入る。(電池が消耗する。)
- 使用中に演奏が中断する。
- 演奏中にふたが開いてしまう。

本体とリモコンにそれぞれHOLD-LOCKつまみとHOLDボタンがあり、別々にHOLD状態になります。

本体のHOLD-LOCKつまみをHOLD状態にする。(リモコンは操作できます。)

リモコンのHOLDボタンを確認音(※3ページ)が鳴るまで押し続けてHOLD状態にする。(本体は操作できます。)

“hold”/“HOLD”表示について

本体: HOLD状態のとき、各操作ボタン(OPEN以外)を押すと“hold”と表示します。

電源切状態(※3ページ)のときは

「▶▶▶」ボタンを押したときのみ表示されます。リモコン: HOLD状態になると“HOLD”と表示します。

まず 聞いてみましょう (基本の操作)

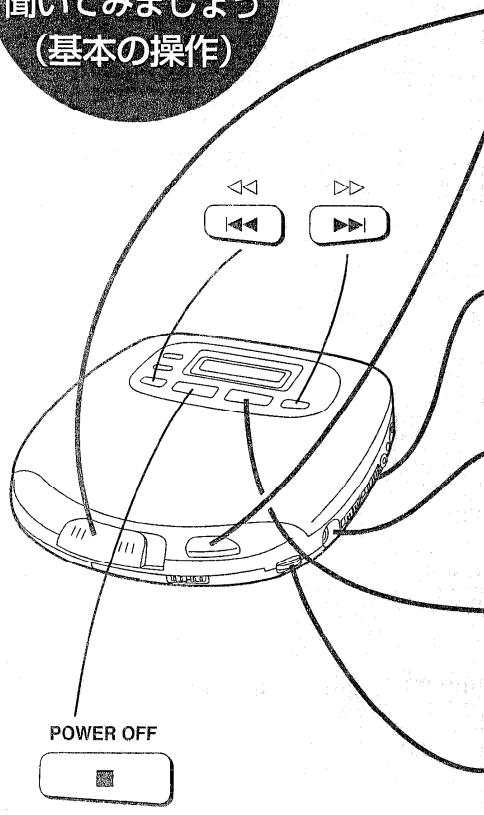

<h2>1 HOLD 状態を解除する</h2>	
<h2>2 OPEN ボタンを押してふたを開け、ディスクを入れる</h2>	
<h2>3 演奏モードを NORMAL にする</h2>	
<h2>4 リモコンとステレオインサイドホンを「R」端子に接続する</h2>	
<h2>5 演奏をはじめます</h2> <p>電源が入ります。全曲の演奏が終わると自動的に停止します。</p>	
<h2>6 音量を調整する</h2>	

操作	本体	リモコン
演奏を止める 停止状態	演奏中に押す POWER OFF 	演奏中にポンと押す (ピッ)
電源を切る 電源切状態	停止状態で押す POWER OFF 	演奏中、または停止状態のときに長押しする (ピーーーーッ)
一時停止する	演奏中に押す 再開するときにはもう一度押す	リモコンで一時停止はできません。
前後にとび越す スキップ	演奏中にポンと押す 戻る ◀▶ 進む 演奏中に押し続ける	演奏中にポンと押す 戻る 進む (ピピピッ) (ピピッ) 演奏中に押し続ける
早送り・早戻しする サーチ	•プログラムプレイ中 (≒4ページ) は、予約された曲の順序で前後にとび越します。 •ランダムプレイ中 (≒4ページ) は、演奏し終わった曲にとぶことはできません。 •プログラムプレイやランダムプレイ、1トラックリピートプレイ中 (≒4ページ) は、演奏中の曲の中だけでサーチします。	

ディスクを取り出すには (プッシュリリース)
 ディスクの回転が停止したあと PUSH ボタンを押してディスクの固定を解除してください。
 (ディスクを保護するため、演奏中はふたを開けないでください。)

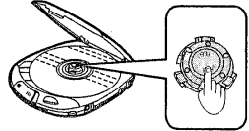

お願い
 本体内部に異物を入れないでください。

“no disc” 表示について
 ディスクが入っていないとき、またはディスクが装着不完全な状態で「▶▶▶」ボタンを押すと、約30秒間表示します。

“OPEN” 表示について
 ふたを開けると、約10分間表示します。(ただし電源切時には表示しません。)

オートパワーオフ機能について
 停止状態や一時停止状態で約10分間放置すると、電池の消耗をさけるため、自動的に電源が切れる機能です。

表示パネル照明について (リモコンのみ)

HOLD 状態を解除してリモコンを操作したとき、約5秒間表示パネルが明るくなります。暗いところで使うのに便利です。
 また、HOLD 状態のときでも、•LIGHT/≡HOLD ボタンをポンと押すと表示パネルは点灯します。

操作確認音について (リモコンのみ)

操作ボタンを押すと、“ピッ”などの確認音が鳴ります。ただし、•LIGHT/≡HOLD ボタンをポンと押したとき(表示パネル照明をつけるとき)は確認音は鳴りません。確認音の鳴り方については上の表などにある()内でも説明しています。

便利な使い方

各ボタンイラストの、**A**などのアルファベットは“各部のなまえ” (P.5ページ) に対応しています。

好みの曲から聞く
(スキッププレイ)

<p>選んだ曲から最終曲まで順に演奏して自動停止します。</p> <p>準備: 停止状態にする (P.3ページ)</p>	<p>1</p>	<p>2 好みの曲を選ぶ</p>	<p>3</p> <p>演奏をはじめる</p>
---	-----------------	-------------------------	--------------------------------

順不同に聞く
(ランダムプレイ)

<p>1</p>	<p>2</p> <p>演奏をはじめる</p>	<p>解除するには</p>	<p>お知らせ</p> <ul style="list-style-type: none"> 停止状態で「▶▶」を押して最初の曲を変えることもできます。(どの曲からスタートしても全曲を演奏します。) “RANDOM”モードでプログラムプレイはできません。
-----------------	--------------------------------	---------------	--

予約順に聞く
(プログラムプレイ)

<p>最大24曲まで予約ができます。</p> <p>準備: 停止状態にする (P.3ページ)</p>	<p>3 予約する</p> <p>(表示パネルに“M”と予約順が表示される)</p>	<p>同じ曲を続けて予約する 手順3のあと、MEMORY/RECALLをくり返し押す</p> <p>“F”が表示されたら これ以上の予約はできません。</p>
<p>1</p>	<p>4 手順2、3をくり返し、好みの曲番を予約する</p>	<p>予約内容を確認する 演奏中にMEMORY/RECALLを押す。(表示パネルに予約された内容が順に表示されます。)</p>
<p>2 好みの曲を選ぶ</p>	<p>5</p> <p>演奏をはじめる</p>	<p>予約をすべて取り消す ■ POWER OFFを押す</p>

くり返し聞く
(リピート機能)

本体	リモコン
<p>演奏中または停止状態のときに押す</p> <p>お知らせ プログラムプレイ中は予約した曲だけをくり返します。“ALL”は表示されません。</p>	<p>演奏中または停止状態のときに押す</p> <p>(ピッ)</p> <p>押すたびに右のように切り換わります。</p> <p>お知らせ リモコンのリピートボタンを押すと、一瞬音が途切れますが故障ではありません。</p>
<p>押すたびに以下のように切り換わります。</p> <p>1トラックリピート ← 1曲をくり返す (1曲)</p> <p>↓</p> <p>オールトラックリピート 全曲をくり返す (ALL)</p> <p>↓</p> <p>解除</p>	<p>1トラックリピート</p> <p>↓</p> <p>オールトラックリピート</p> <p>↓</p> <p>解除</p>

止めた曲の頭から聞く
(リジュームプレイ)

<p>電源を切ったとき (または停止状態に切り換えたとき) の曲の頭から演奏できます。車の中で演奏するときなどに便利です。</p>	<p>解除するには</p>	<p>お知らせ</p> <ul style="list-style-type: none"> RESUME, NORMAL, RANDOM (演奏モード切替) つまみを RESUME にしておくと、電源を入れたとき自動的にオールリピート機能が働きます。 曲の終わり近くで電源を切ったときは (電源切状態)、切った曲から演奏が始まらないことがあります。 演奏途中で電源を切って、ディスクを交換すると、前に演奏していた曲の位置が記憶されているため、途中の曲から演奏が始まります。
---	---------------	---

音質を変える
(S-XBS, TRAIN)

<p>S-XBS 迫力ある重低音で聞く</p>	<p>TRAIN (電車ポジション) 電車内での迷惑な音漏れや、長時間使用したときの聞き疲れを軽減する</p>	<p>OFF S-XBS, TRAIN を解除する</p>	<p>お知らせ OUT (アナログ出力) 端子、OPT OUT (光デジタル出力) 端子にはこの機能が働きません。</p>
-----------------------------	---	-----------------------------------	--

メモリー耐振機能を使う

SL-S450 10秒メモリー耐振機能

エクストラ デジタル サウンド ショック プロテクター
(X-DSSP: Extra Digital Sound Shock Protector)

SL-S480 40秒メモリー耐振機能 (EXTRA ANTI-SHOCK MEMORY)

振動を受けたとき、あらかじめためて置いた演奏データを使うことで、音の途切れを最小限にする機能です。

1 SL-S450



SL-S480

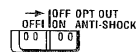

2



X-DSSP、ANTI-SHOCKつまみをONにすると光デジタル出力は使用できません。

お知らせ

- X-DSSP、ANTI-SHOCKつまみの切換は、演奏中でもできますが、ディスクの回転数が変化するため、少しの間音が途切れます。
- X-DSSP、EXTRA ANTI-SHOCK MEMORY 動作中は、演奏データを蓄えるため、ディスクの回転数を上げるので電池の寿命が短くなり、回転音が多少大きくなります。

M.RESERVEが演奏データの蓄積量を表示します。

M.RESERVEの状態	本体の状態	演奏状態 (演奏データの状態)
	安定している	正常《データを充分ためている》
	衝撃を受ける (かなり不安定な状態)	正常《ためておいたデータを使用》
	衝撃がおさまる	正常《データをためはじめ》
	連続的な衝撃を受ける	音が途切れる《データが空っぽ》

オーディオシステムで聞くにはX-DSSP、EXTRA ANTI-SHOCK MEMORY 機能は、デジタル信号圧縮技術を使用しています。ご家庭のオーディオシステムに接続して聞く場合は、X-DSSP、ANTI-SHOCKつまみをOFFにして演奏することをおすすめします。

各部のなまえ

Operating Instructions

本体

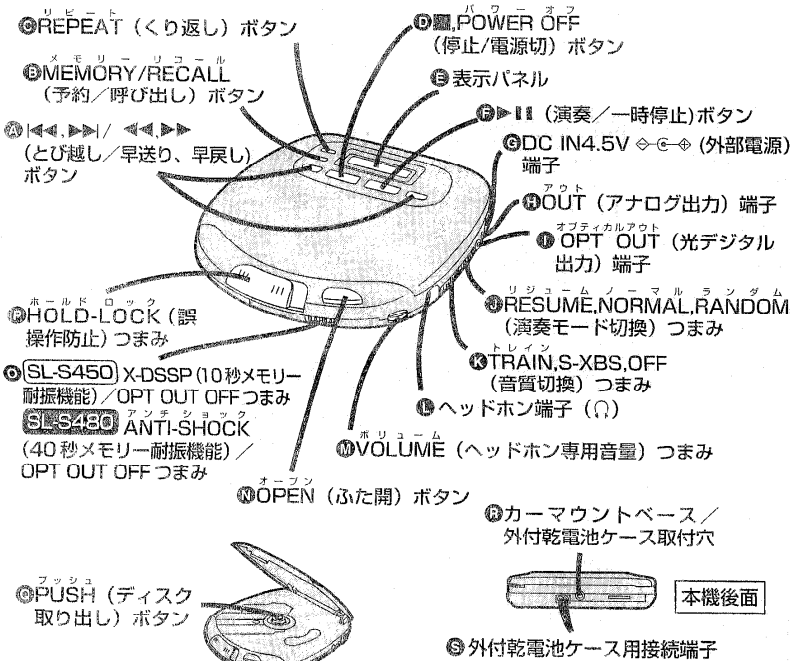

ステレオインサイドホン

別売りのジョイントホンでもご使用になれます。

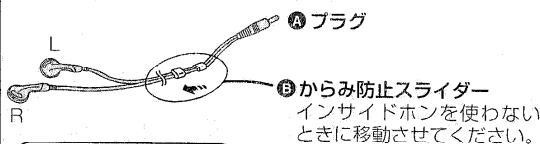

リモコン

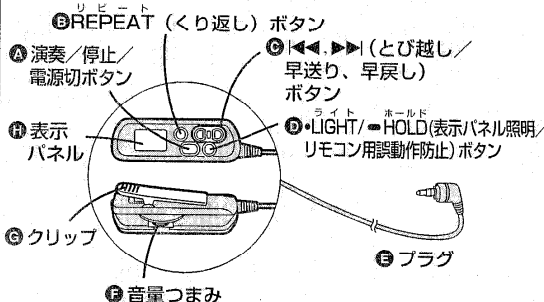

お願い

付属以外のリモコンは誤動作の原因となりますので使用しないでください。

Main unit

- ① Skip/search button (▶▶▶/◀◀◀)
- ▶▶▶ Forward direction
- ◀◀◀ Backward direction
- Skip forward/backward
- Press during play.
- Rapid forward/backward
- Keep depressed during play.
- ② Memory/recall buttons (MEMORY/RECALL)
- Program up to 24 tracks on the disc in any order you choose.
- Program play
- After selecting the desired tracks number, press once.
- Check what has been programmed.
- Press during play.
- ③ Repeat button (REPEAT)
- 1 track repeat function
- All track repeat function
- ④ Stop/power off button (■, POWER OFF)
- In the stop mode
- Press once to turn off the unit.
- In the play mode
- Press once to stop play.
- ⑤ Display
- ⑥ Play/pause button (▶||)
- In the stop mode
- Press once to play
- In the play mode
- Press once to pause, press again to resume play.
- ⑦ DC in jack (DC IN4.5V)
- Connect the AC adaptor.
- ⑧ Out jack (OUT)

Using the stereo connection cable (not included), you can hear CDs on your audio system.

- ⑨ Optical digital out jack (OPT OUT)
- ⑩ Mode selector (RESUME, NORMAL, RANDOM)
- RESUME (resume play)
- Play can be resumed from the start of the track which was playing when the stop mode was last selected or when the power was last turned off. This is useful when playing discs inside a car.
- NORMAL
- Use except resume and random play.
- RANDOM (random play)
- This function automatically selects a sequence of tracks to be played in random order.
- ⑪ TRAIN, S-XBS switch (TRAIN, S-XBS, OFF)
- TRAIN
- Natural quality to the sound and reduces strain and fatigue when you listen for long time.
- S-XBS
- For the extra bass sound
- ⑫ Headphones Jack (φ)
- ⑬ Volume control (VOLUME)
- ⑭ Open button (OPEN)
- ⑮ SL-S450 Optical digital out/Extra digital sound shock protector selector (OPT OUT/X-DSSP)
- ⑯ SL-S480 Optical digital out/Extra anti-shock memory selector (OPT OUT/ANTI-SHOCK)
- ⑰ Hold switch (HOLD-LOCK)
- This function prevents unit from operating even if one of the buttons is pressed in error. (When the unit is in the hold mode, the disc lid can not be opened.)
- A. While not in use, the play inadvertently start and

- the batteries run down.
- B. Play is interrupted while the unit is in use.
- C. The disc lid is opened accidentally during play. To use the hold function, set the HOLD switch to the hold position (hold state). Before using the unit's be sure to move the switch to release the hold state.

Reference
Both the main unit and remote controller have a HOLD-LOCK/HOLD switch, and each of them works individually.

- ⑱ Push button
- Press to release the disc.
- ⑲ Hole for car mounting base/battery case
- ⑳ Connection terminal for battery case

Stereo earphones

- ① Plug
- ② Slider
- Slide up to prevent entangling of the cord when the stereo earphones are not in use.

Wired remote controller

- ① Play/stop/power off button
- ② Repeat button (REPEAT)
- ③ ◀▶▶/▶▶▶ button
- ④ Light/hold button (●LIGHT/●HOLD)
- When this is pressed once, the display lights up; when it is held down, the HOLD status is established. Release this status before operating the remote controller's buttons.
- ⑤ Plug
- ⑥ Volume control
- ⑦ Clip
- ⑧ Display

安全上のご注意

必ずお守りください。

お使いになる人や他の人への危害、財産への損害を未然に防止するため、必ずお守りいただくことを、次のように説明しています。

■表示内容を無視して誤った使い方をしたときに生じる危害や損害の程度を、次の表示で区分し、説明しています。

危険

この表示の欄は、「死亡または重傷などを負う危険が切迫して生じることが想定される」内容です。

警告

この表示の欄は、「死亡または重傷などを負う可能性が想定される」内容です。

注意

この表示の欄は、「傷害を負う可能性または物的損害のみが発生する可能性が想定される」内容です。

■お守りいただく内容の種類を、次の絵表示で区分し、説明しています。(下記は、絵表示の一例です。)



この絵表示は、気をつけていただきたい「注意喚起」内容です。



このような絵表示は、してはいけない「禁止」内容です。



この絵表示は、必ず実行していただく「強制」内容です。

充電式電池

危険

充電するときは、専用機器を使う



- 電池の液漏れや、発熱、破裂の原因になります。
- 充電式電池も必ず指定のものをご使用ください。

はんだ付け、分解、改造したり、火の中へ投入、加熱はしない



- 電池の液漏れや、発熱、破裂の原因になります。

警告

⊕と⊖をショートさせない



- 電池の液漏れや、発熱、破裂の原因になります。
- ネックレスなどの金属物といっしょに携帯、保管する場合は、必ず保護ケースに入れてください。
- チューブをはがすとショートの原因になりますので、絶対にはがさないでください。

本機

警告

■ご使用について

分解・改造しない



- 機器が故障したり、金属物がいると、やけどや火災の原因になります。
- 点検や修理は、販売店にご相談ください。

分解禁止

バイクや自転車などの運転中は、使用しない



- 周囲の音が聞こえにくく、交通事故の原因になります。
- 歩行中（特に、踏切や横断歩道）でも周囲の交通に十分注意してください。
- 交通安全のため自動車運転中はCDプレーヤーを操作しないでください。

■カーオーディオとの接続について

運転に支障をきたすところへ取り付けない



- 前方視界や運転操作を妨げるところに取り付けると、交通事故の原因になります。

カー電源アダプターのヒューズは指定のヒューズを使う



- 交換時に指定外のヒューズを使うと、火災の原因になります。

注意

■ご使用について

音量を上げすぎない



- 耳を刺激するような大きな音量で長時間続けて聞くと、聴力に悪い影響を与えることがあります。
- 車外の音が聞こえないような音量で聞きながら運転すると、交通事故の原因になることがあります。

ひび割れ、変形したディスクは使わない



- 高速回転しますので、飛び散ってけがの原因になることがあります。
- 接着剤などで補修したディスクも同様に危険ですので使用しないでください。

■使用場所について

異常に温度が高くなる場所に置かない



- 機器表面や部品が劣化するほか、火災の原因になることがあります。
- 夏の閉め切った自動車内や直射日光の当たるところに長時間放置したり、ストーブの近くに置いたりしないでください。

別売り品と組み合わせて使う

オーディオシステムに接続する

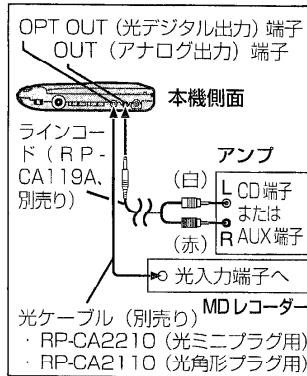

- アンプの電源を切ってから接続してください。
- アンプのプレーヤー (PHONO) 端子には接続しないでください。
- アンプ側がミニホンジャックのときは接続コード (RP-CA102A, 別売り) をお求めください。
- 音量はアンプ側で調整してください。

光ケーブルで使うには
ACアダプターを使用し、X-DSSP, ANTI-SHOCKつまみがOFFになっていることを確かめてください。本機の電源が充電式電池や乾電池の場合は使用できません。

別売りインサイドホンについて

リモコンに接続できるインサイドホン (ジョイントホン) をお買い求めください。

- ・ RP-HJ530 (レギュラーサイズ)
- ・ RP-HJ335 (新びつたりホン)
- ・ RP-HJ333 (スモールサイズ)

カーオーディオに接続する

ご購入していただくもの

- カーマウントキットで、本機を車に取り付けて使うとき
- カーマウントキット (SH-CDF20)
- カー電源アダプター
- カーステレオカセットアダプター
- カーマウントベース
- カーマウントアーム
- アームカバー
- カーマウントアーム取付金具
- ばね座金ねじ ●ベルト
- フェルト足 ●マジックテープ
- カーマウントキットを使わないとき
- カー電源アダプター (SH-CDC9)
- カーステレオカセットアダプター (SH-CDM9A/SH-CDM10A)

カーステレオカセットアダプターは本機のヘッドホン端子 (Ω) に接続し、本機のVOLUMEつまみを4~6にしてください。

お知らせ

カーマウントキットまたはカーステレオカセットアダプターの構造上、車種やカーステレオによっては使用できないものもあります。

外部スピーカーで聞く

ステレオスピーカーを本体のヘッドホン端子 (Ω) に接続します。

- RP-SP15/RP-SP20/RP-SP25
- アンプ内蔵タイプ (音を増幅します。)
- RP-SP500/RP-SP90/RP-SP70/RP-SP30/RP-SP50/RP-SPS25/

本体の音量は4~6にしてください。

ACアダプター



警告

電源は交流 (AC) 100Vを使う



- 指定外の電圧や電源で使用すると、火災や感電の原因になります。
- プラグは完全に差し込んでください。

ACアダプターやコードを加工したり、無理な力を加えたりしない



- ACアダプターやコードが傷つき、火災や感電の原因になります。
- 芯線が露出するなど、ACアダプターやコードが傷んだ場合は、使用を中止し、販売店にご相談ください。

プラグのほこり等は定期的にとる



- プラグにほこり等がたまると、湿気等で絶縁不良となり、火災の原因になります。ほこりなどをとった後は、乾いた布でふいてください。

雷が鳴ったら、機器やACアダプターに触れない



- 感電の恐れがあります。

接触禁止

煙や異臭、異音が出たり、破損したときは使用を中止する



- そのまま使用すると、火災の原因になります。
- 販売店にご相談ください。



注意

抜き差しはACアダプター本体を持つ



- コードを引っ張ると、コードが傷ついたり、ちぎれたりし、火災や感電の原因になることがあります。

濡れた手でACアダプターを抜き差ししない



- 感電する恐れがあります。
- 充電後は安全のためACアダプターをコンセントから抜いておいてください。

ACアダプターは、その機器の専用品を使う



- 指定外のACアダプターを使用すると、火災の原因になることがあります。

電池



注意

以下のことを守り正しく取り扱う



- ⊕ と ⊖ は正しく入れる
- 新旧電池や、違う種類の電池をいっしょに使用しない
- 乾電池を充電しない
- 加熱、分解したり、水、火の中へ入れたりしない
- 長時間使用しないときは、取り出しておく
- ネックレスなどの金属物といっしょにしない

● 取り扱いを誤ると、電池の液漏れにより、火災や周囲汚損の原因になります。

- 万一液漏れが起こったら、販売店にご相談ください。
- 液が身体についたときは、水でよく洗い流してください。

使用上のご注意

本体

以下のことは故障の原因となりますので、避けてください。

- ・ 強い衝撃や落下
- ・ 風呂場などの湿気の多いところでの使用
- ・ 倉庫などのほこりの多いところでの使用
- ・ 暖房器具の近くなど温度が高いところでの使用

インサイドホン

本体に巻き付けるときは、コードにたるみを持たせてゆるく巻いてください。

充電式電池

- 充電は、5℃~40℃の場所で行ってください。
- 初めて充電するときや、長時間使用しなかった後は、充電をしても通常の演奏時間より短いことがあります。その場合には、何回か充・放電させてください。通常の状態に戻ります。
- 使いきってから充電してください。(電池の持続時間を十分に活かします。)
- 充電した電池を再度充電すると、寿命が短くなり、熱を持ちます。

充電式ニカド電池について

当社のポータブルCDプレーヤーは、安全確保のため一般の電池は充電できない構造になっています。

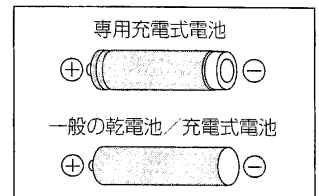

お買い求めの際は、必ず専用の充電式ニカド電池または充電式ニッケル水素電池をお求めください。

専用充電式ニカド電池:
P-3GAV/2B, RP-BP60D (2本組)
専用充電式ニッケル水素電池:
RP-BP120HD (2本組)
詳しくは、お求めの販売店にご相談ください。



使用済みの充電式ニカド電池は、貴重な資源を守るために、廃棄しないで上マークのあるリサイクル協力店へお持ちください。

保証とアフターサービス

(よくお読みください)

修理・お取り扱い・お手入れ
 などのご相談は
まず、お買い上げの販売店へ
 お申し付けください。

転居や贈答品などでお困りの場合は・・・
 ・修理は、サービス会社・販売会社の「修理相談窓口」へ！
 ・その他のお問い合わせは、「お客様ご相談センター」へ！
 ■保証書（別添付）
 必ず、お買い上げの販売店からお買い上げ日・販売店名などの
 記入をお確かめのうえ受け取り、よくお読みのと、保存して
 ください。

保証期間—お買い上げ日から1年間

■修理を依頼されるときは
 1ページの「故障かな!」に従ってご確認のあと、直らないときは、
 まずACアダプターを抜いて、お買い上げの販売店へご連絡ください。

●保証期間中は
 保証書の規定に従って、お買い上げの販売店が修理させていただき
 ますので、恐れ入りますが、製品に保証書を添えてご持参ください。

●保証期間が過ぎているときは
 修理すれば使用できる製品については、ご希望により有料で修理さ
 せていただきます。
 当社は、本機の補修用性能部品を、製造打ち切り後8年間保有して
 います。
 注) 性能部品とは、その製品の機能を維持するために必要な部品です。

お客様ご相談センター

0120-878-365

フリーダイヤル (料金無料) 365日/受付9時~20時

International Customer Care Center 海外ご相談センター

Consultation about products of specifications (export models, overseas
 production models and tourist models)
 海外仕様商品(輸出商品・海外生産品・ツーリスト製品)についてのご相談は...

TOKYO ☎ (03)3256-5444

OSAKA ☎ (06)645-8787

修理ご相談窓口

北海道地区		
札幌 ☎ (011)894-1251 札幌市厚別区厚別 南2丁目17-7	帯広 ☎ (0155)33-8477 帯広市西19条南 1丁目7-11	函館 ☎ (0138)53-7107 函館市山の手 1丁目1-15
旭川 ☎ (0166)31-6151 旭川市2条通 21丁目左1号		

近畿地区		
滋賀 ☎ (0775)82-5021 守山市勝部町260	大阪 ☎ (06)359-6225 大阪市北区本庄西 1丁目1-7	和歌山 ☎ (0734)75-1311 和歌山市中島499-1
京都 ☎ (075)672-9636 京都市南区上鳥羽 石橋町20-1	奈良 ☎ (07435)9-2770 大和郡山市椎木町 404-2	兵庫 ☎ (078)272-6645 神戸市中央区 琴ノ緒町3丁目2-6

東北地区		
青森 ☎ (0177)39-9712 青森市大字八ッ役 字矢作1-37	岩手 ☎ (0196)39-5120 盛岡市羽場13地割 30-3	山形 ☎ (0236)41-8100 山形市流通センター 3丁目12-2
秋田 ☎ (0188)26-1600 秋田市御所野湯本 2丁目1-2	宮城 ☎ (022)375-2512 仙台市泉区市名坂 字清水端59-2	福島 ☎ (0243)34-1301 福島県安達郡本宮町 字南/内65

中国地区		
鳥取 ☎ (0857)26-9695 鳥取市安長295-1	出雲 ☎ (0853)21-3133 出雲市渡橋町416	広島 ☎ (082)295-5011 広島市西区南観音 8丁目13-20
米子 ☎ (0859)34-2129 米子市米原4丁目 2-33	浜田 ☎ (0855)22-6629 浜田市下府町 327-93	山口 ☎ (0839)89-4445 山口市大字佐山 1120-1
松江 ☎ (0852)23-1128 松江市西洋田2丁目 10-19	岡山 ☎ (086)292-1162 岡山県都窪郡早島町 矢尾807	

首都圏地区		
栃木 ☎ (028)632-8450 宇都宮市中央 1丁目8-13	千葉 ☎ (043)251-3537 千葉市稲毛区 園生町369-1	新潟 ☎ (025)286-0171 新潟市東明1丁目 8-14
群馬 ☎ (0273)52-1217 高崎市萩原町沖中 205-18	船橋 ☎ (047)334-5111 船橋市本中山 6丁目11-7	佐渡 ☎ (0259)23-2898 両津市秋津字境 108-1
両毛 ☎ (0276)25-6870 太田市東新町244-1	柏 ☎ (047)163-8905 柏市北柏1丁目6-6	長岡 ☎ (0258)28-2111 長岡市寺島町 308-12
水戸 ☎ (029)225-0119 水戸市柳河町309-2	東京 ☎ (03)5477-9780 東京都世田谷区 経堂5丁目26-8	上越 ☎ (0255)44-6871 上越市大字藤野新田 字大割353-3
つくば ☎ (0298)55-7860 つくば市梅園 2丁目1-13	山梨 ☎ (0552)22-5171 甲府市下飯田 2丁目1-27	
埼玉 ☎ (048)728-8960 桶川市赤堀2丁目 4-2	神奈川 ☎ (045)847-9720 横浜市港南区日野 5丁目3-16	

四国地区		
香川 ☎ (0878)74-6200 香川県綾歌郡 国分寺町新名663-1	高知 ☎ (0888)66-3142 南国市岡豊町中島 331-1	愛媛 ☎ (089)971-2144 松山市土居田町 750-2
徳島 ☎ (0886)98-1125 徳島県板野郡北島町 鷺浜字かや108		

中部地区		
石川 ☎ (0762)94-2683 石川県石川郡 野々市町稲荷 3丁目80	長野 ☎ (0263)58-0073 松本市大字笹賀 7600-7	岡崎 ☎ (0564)55-5719 岡崎市岡町南久保28
富山 ☎ (0764)32-8705 富山市寺島1298	静岡 ☎ (054)287-9000 静岡市西島765	岐阜 ☎ (058)323-6010 岐阜県本巣郡北方町 高屋太子2丁目30
福井 ☎ (0776)54-5606 福井市開発4丁目 112	名古屋 ☎ (052)614-3136 名古屋南区 西又兵衛町3丁目 48	高山 ☎ (0577)33-0613 高山市花岡町3丁目82
		三重 ☎ (0592)55-1380 久居市森町字北谷 1920-3

九州地区		
福岡 ☎ (092)593-9036 春日市春日公園 3丁目48	大分 ☎ (0975)56-3815 大分市萩原4丁目 8-35	天草 ☎ (0969)22-3125 本渡市港町18-11
佐賀 ☎ (0952)26-9151 佐賀市本庄町大字 本庄896-2	宮崎 ☎ (0985)85-6530 宮崎県宮崎郡清武町 下加納336-2	鹿児島 ☎ (099)250-5657 鹿児島市与次郎 1丁目7-36
長崎 ☎ (0958)30-1658 長崎市奥町1949-1	熊本 ☎ (096)367-6067 熊本市埴本町 12-3	大島 ☎ (0997)53-5101 名瀬市矢之脇町 10-15

中部地区		
石川 ☎ (0762)94-2683 石川県石川郡 野々市町稲荷 3丁目80	長野 ☎ (0263)58-0073 松本市大字笹賀 7600-7	岡崎 ☎ (0564)55-5719 岡崎市岡町南久保28
富山 ☎ (0764)32-8705 富山市寺島1298	静岡 ☎ (054)287-9000 静岡市西島765	岐阜 ☎ (058)323-6010 岐阜県本巣郡北方町 高屋太子2丁目30
福井 ☎ (0776)54-5606 福井市開発4丁目 112	名古屋 ☎ (052)614-3136 名古屋南区 西又兵衛町3丁目 48	高山 ☎ (0577)33-0613 高山市花岡町3丁目82
		三重 ☎ (0592)55-1380 久居市森町字北谷 1920-3

沖縄地区	
沖縄 ☎ (098)877-1207	浦添市城間4丁目23-11

所在地、電話番号が変更になることがありますので、あらかじめご了承ください。