

# Technics®

品番 SL-VS501

## ビデオ CD プレーヤー

取扱説明書

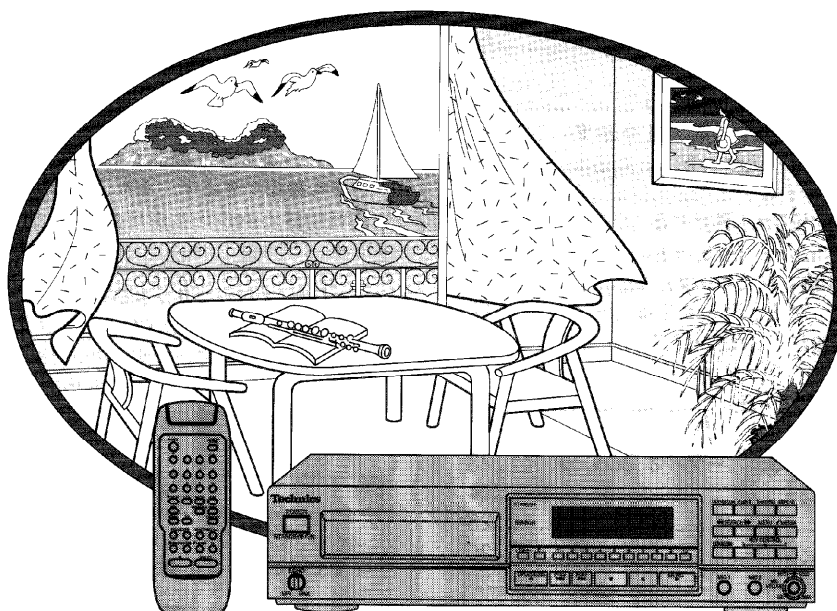

### 保証書別添付

このたびはビデオ CD プレーヤーをお買い上げいただき、まことにありがとうございました。

■ この説明書と保証書をよくお読みのうえ、正しくお使いください。

そのあと大切に保存し、必要なときお読みください。

■ 保証書は、必ず「お買い上げ日・販売店名」などの記入を確かめて、販売店からお受け取りください。

### 上手に使うって上手に節電

  
VIDEO CD

COMPACT  
disc  
DIGITAL VIDEO

COMPACT  
disc  
DIGITAL AUDIO  
GRAPHICS

RQT3920-S





# 再生できる CD の種類

## もくじ

<b>操作前に</b>	付属品.....2	
	再生できる CD の種類.....2	
	安全上のご注意.....3	
	リモコンの準備.....7	
<b>再生</b>	接続のしかた.....8	
	各部のなまえ.....9	
	メニュー再生を楽しむ (PBC 付きビデオ CD のみ).....10	
	通常再生を楽しむ (PBC 付きビデオ CD 以外の場合).....12	
	好みの曲 (トラック) を予約して楽しむ (プログラムプレイ).....13	
	順不同に楽しむ (ランダムプレイ).....14	
	カラオケを楽しむ.....14	
	<b>便利な機能</b>	コマ送りやスロー再生をする.....15
		インデックスを使って場面をさがす (ビデオインデックスサーチ).....16
		シーン再生をする.....16
前に見ていた場面から再生する (リジューム).....17		
くり返し再生する (リピート).....18		
前後にとび越す (スキップ).....18		
早送り再生・早戻し再生をする (サーチ).....19		
テレビの OSD 表示について (オンスクリーンディスプレイ).....19		
リモコン操作早見表.....20		
<b>参考</b>	ビデオ CD、CD-G、オーディオ CD について.....23	
	故障かな!?.....24	
	主な仕様.....25	
	お手入れ.....25	
	保証とアフターサービス.....26	

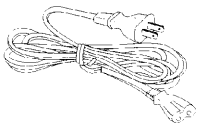
## 付属品

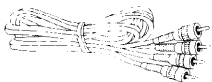
まず始めに付属品を確かめてください。

<input type="checkbox"/> 電源コード (1本)	<input type="checkbox"/> リモコン (1コ) (品番 RAK-SL221WH)
	
<input type="checkbox"/> 映像用ピンコード (1本)	
	
<input type="checkbox"/> ステレオピンコード (1本)	<input type="checkbox"/> リモコン用乾電池 (2コ)
	



付属品の買い替えは、お買い上げの販売店へご相談ください。

本機では次のような種類の CD を再生することができます。なお、本書内では CD の種類を下図の区分記号で表しています。

ビデオ CD	
このマークのついたビデオ CD ソフトが再生できます。	
	
ビデオ CD のタイプ	本書内の区分記号
バージョン 1.1 一般のオーディオ CD と同様に扱え、音と動画が再生できます。PBC (下記参照) はありません。	
バージョン 2.0 (PBC 付き) テレビのメニュー画面を見ながら操作できます。また、高精密静止画の再生が可能です。	

### PBC (プレイバックコントロール)

バージョン 2.0 のビデオ CD には、メニュー形式の情報があらかじめ記録されています。テレビ画面の表示を見ながら、あたかもパソコンを扱うような感覚で対話型の操作を行いますので、ビデオ再生をより面白く楽しめます。

オーディオ CD	
このマークのついたオーディオ CD が再生できます。	
	
オーディオ CD のタイプ	本書内の区分記号
	

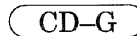
CD グラフィックス (CD-G)	
このマークのついた CD グラフィックスが再生できます。	
	
CD グラフィックス (CD-G) のタイプ	本書内の区分記号
	
音楽の他、静止画や歌詞の入った CD で、カラオケ用としてよく使われています。一度に 16 色を再生することができます。	

# 安全上のご注意

必ずお守りください

お使いになる人や他の人への危害、財産への損害を未然に防止するため、必ずお守りいただくことを、次のように説明しています。

■表示内容を無視して誤った使い方をした時に生じる危害や損害の程度を、次の表示で区分し、説明しています。

## 警告

この表示の欄は、「死亡または重傷などを負う可能性が想定される」内容です。

## 注意

この表示の欄は、「傷害を負う可能性または物的損害のみが発生する可能性が想定される」内容です。

■お守りいただく内容の種類を、次の絵表示で区分し、説明しています。(下記は、絵表示の一例です。)



このような絵表示は気をつけていただきたい「注意喚起」内容です。



このような絵表示は、してはいけない「禁止」内容です。



このような絵表示は、必ず実行していただく「強制」内容です。

## 警告

もし、異常が起きたら

機器内部に金属や水、異物が入ったら、電源プラグを抜く



電源プラグを抜く

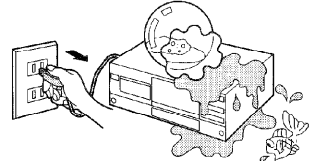

- そのまま使用すると、火災や感電の原因になります。
- 販売店にご相談ください

煙や異臭、異音が出たり、落下、破損したときは電源プラグを抜く



電源プラグを抜く

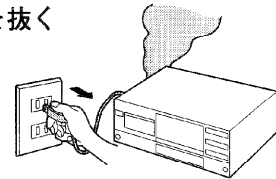

- そのまま使用すると、火災や感電の原因になります。
- 販売店にご相談ください。

ご使用について

電源は交流 (AC) 100 V を使う

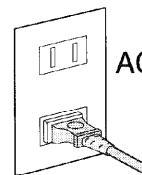

AC 100V

- 指定外の電圧や電源で使用すると、火災や感電の原因になります。

機器内部に金属物を入れない

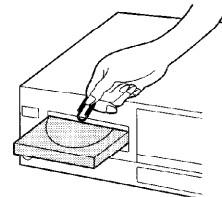

- 感電の原因になります。
- 特にお子様にはご注意ください

# 安全上のご注意 必ずお守りください

## ⚠ 警告

操作前に

### ご使用について (続)

機器の上に、液体の入った容器や小さな金属物を置かない

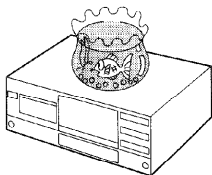

- 機器内に入った場合、火災や感電の原因になります。

水をかけたり濡らしたりしない

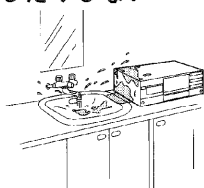

- ショートや発熱により、火災や感電の原因になります。
- 水が入ったときは、電源プラグを抜き、販売店にご相談ください。

分解、改造したりしない



分解禁止

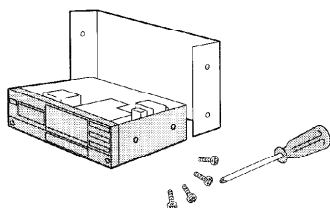

- 内部には電圧の高い部分があり、感電の原因になります。
- 内部の点検や修理は、販売店にご依頼ください。

### 雷について

雷が鳴ったら、機器に触れない



接触禁止

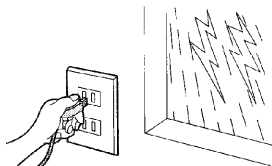

- 感電の恐れがあります。

### 電源コードについて

加工したり、無理な力を加えたりしない

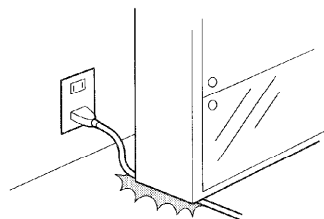

- コードが傷つき、火災や感電の原因になります。
- 芯線が露出するなど、コードが痛んだ場合は、使用を中止し、販売店にご相談ください。

プラグの差し込みが不完全な状態で使わない

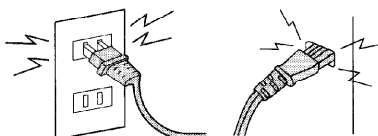

- 接触不良により発熱し、火災や感電の原因になります。
- たこ足配線も、コードが熱を持ち危険ですのでしないでください。

プラグのほこり等は定期的にとる

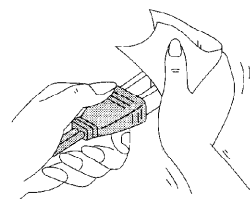

- プラグにほこり等がたまると、湿気等で絶縁不良となり、火災の原因になります。ほこりなどをとった後は、乾いた布でふいてください。

# ⚠ 注意

## 設置／接続について

不安定な場所に置かない

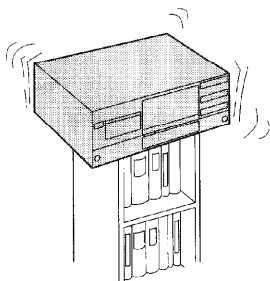

- 機器が落ちたり、倒れたりして、けがの原因になることがあります。

異常に温度が高くなる場所に置かない

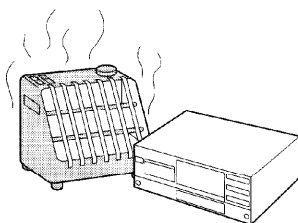

- 機器表面や部品が劣化するほか、火災の原因になることがあります。
- 直射日光の当たるところ、ストーブの近くでは特にご注意ください。

機器の上に大きいものや重いものを載せない

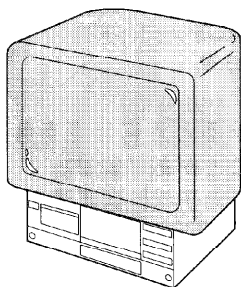

- 倒れたりして、けがの原因になることがあります。

接続前に接続する組み合わせ機器の全ての電源を「切」しておく

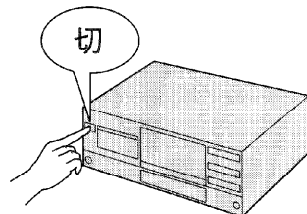

- 「入」の状態で接続すると、突然大きな音が出て聴力障害の原因になることがあります。

油煙や湯気の当たるところや湿気やほこりの多いところに置かない

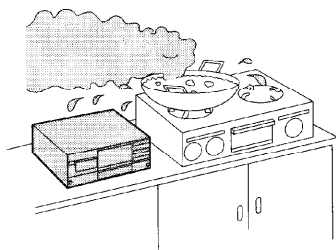

- 電気が油や水分、ほこりを伝わり、火災や感電の原因になることがあります。

## お手入れについて

お手入れの前には電源プラグを抜く



電源プラグを抜く

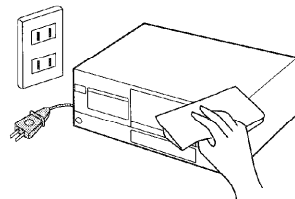

- 入れたままにしておくと、感電の原因になることがあります。

# 安全上のご注意 必ずお守りください

## ⚠ 注意

操作前に

### 電源コードについて

抜き差しはプラグを持つ

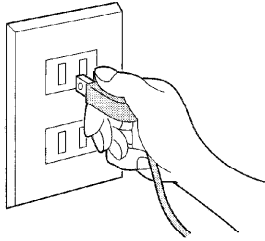

- コードを引っ張ると、コードが傷ついたり、ちぎれたりし、火災や感電の原因になることがあります。

濡れた手でプラグを抜き差ししない

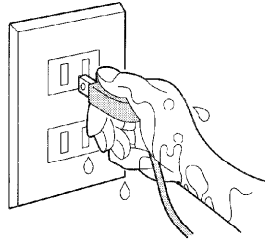

- 感電する恐れがあります。

熱器具に近づけない

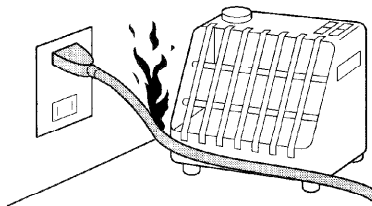

- コードのビニール部分が溶けて、火災や感電の原因になることがあります。

### ご使用について

ひび割れ、変形した CD は使わない

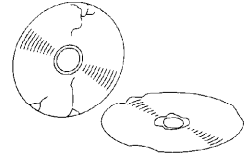

- 高速回転しますので、飛び散ってけがの原因になることがあります。
- 接着剤などで補修した CD も同様に危険ですので使用しないでください。

CD 挿入口の奥には手を入れない



指に注意

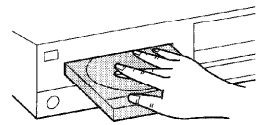

- 閉まるときにはさまれて、けがの原因になることがあります。
- 特にお子様にはご注意ください。

機器に乗らない

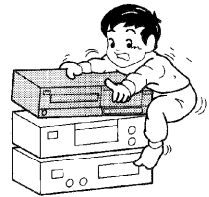

- 倒れたりしてけがの原因になることがあります。
- 特にお子様にはご注意ください。

長時間使用しないときは、安全のため、電源プラグを抜いておく



電源プラグを抜く

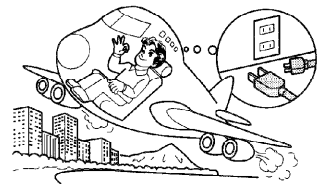

## 持ち運びについて

コードを接続した状態で移動しない

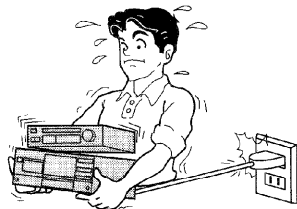

- 接続した状態で移動させようとする、コードが傷つき火災や感電の原因になることがあります。
- また、引っかけたりして、けがの原因になることがあります。

## 電池について

以下のことを守り正しく取り扱う



- ⊕と⊖は正しく入れる
- 新・旧電池や違う種類の電池をいっしょに使用しない。
- 乾電池は充電しない
- 加熱・分解したり、水、火の中へ入れたりしない
- 長時間使用しないときは、取り出しておく
- ネックレスなどの金属物といっしょにしない
- 乾電池の代用として、充電式電池は使用しない
- 取り扱いを誤ると、電池の液もれにより、火災や周囲汚損の原因になります。
- 万一液もれが起こったら、販売店にご相談ください。
- 液が身体についたときは、水でよく洗い流してください。

## 乾電池の入れかた

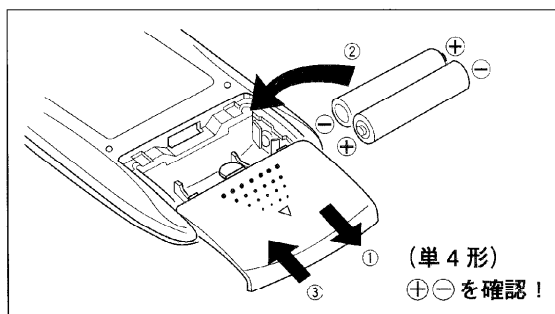

■ 乾電池の寿命は約1年です。

リモコンを本体の近くで操作しても働かないときは、交換してください。なお、電池持続時間は使用条件によって短くなる場合があります。

## リモコンの使用範囲

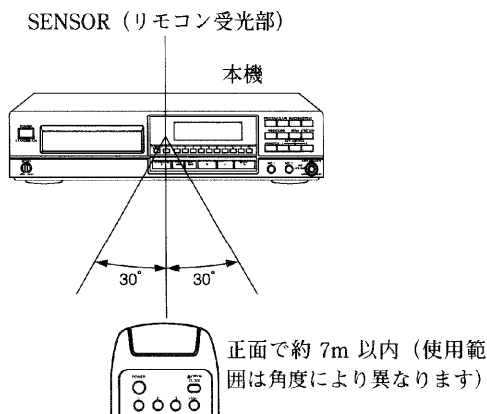

■ リモコンの使用上のご注意

- リモコン受光部とリモコンの間に障害物は置かない。
- リモコン受光部に直射日光やインバーター蛍光灯の強い光を当てない。
- リモコン受光部とリモコン先端のほこりにご注意ください。
- リモコンの故障防止のために
- 分解、改造をしない。
- 重いものを載せない。
- 直射日光の当たるところに放置しない。
- ジュースなど液状のものをこぼさない。

### お知らせ

本体をラックなどに入れて使用する場合、ラックのガラス扉の厚さや色などによって、リモコンの動作距離が短くなる場合があります。

# 接続のしかた

## 操作前に

### お願い

- 接続時には、本機と接続機器の電源を切ってください。
- 電源コードは最後に接続してください。

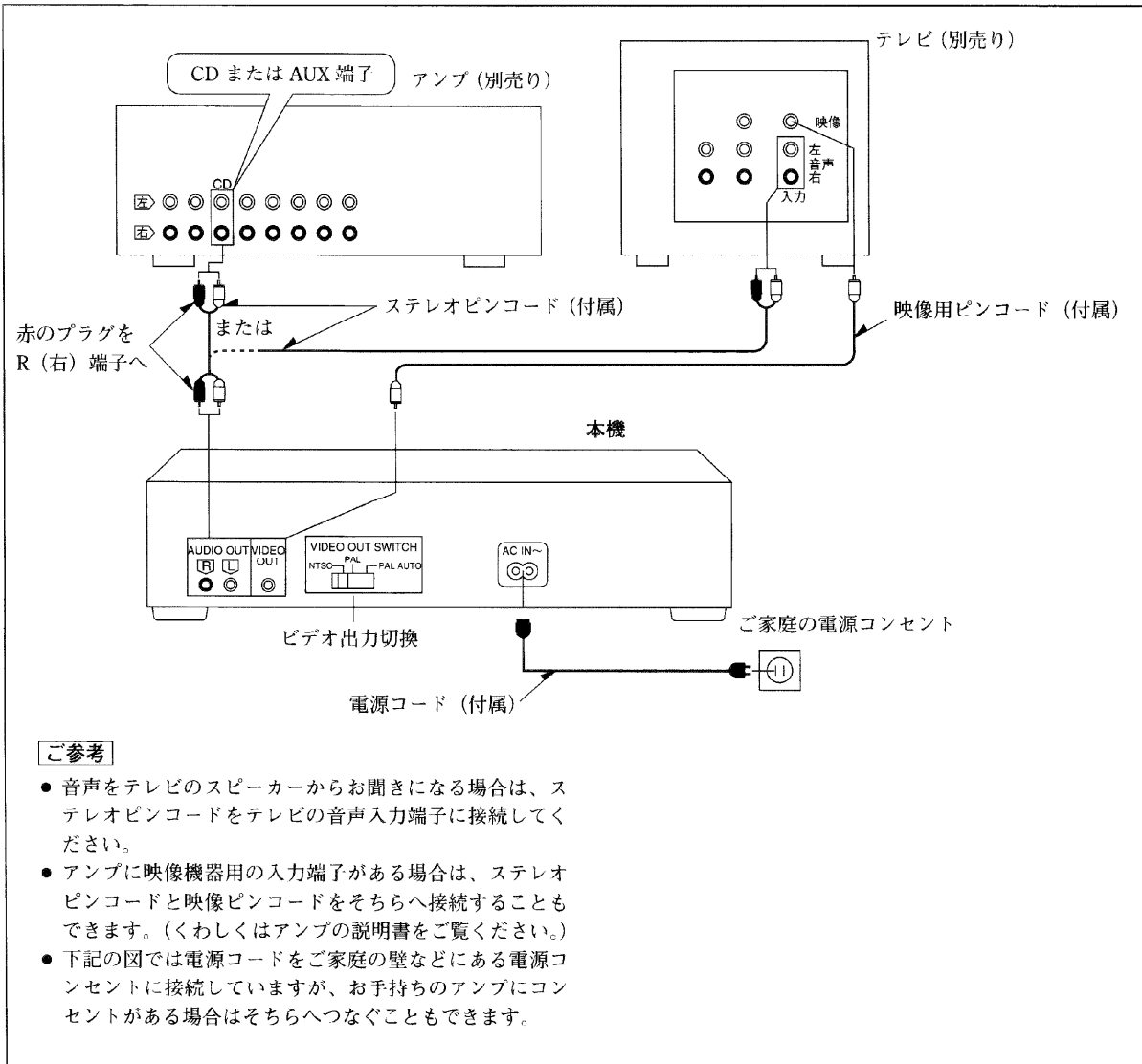

### ビデオ出力切換の設定について

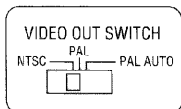

本機の出荷時には“NTSC”の位置に設定されています。通常はこの設定を変える必要はありません。

### ご参考

通常、日本国内のテレビは NTSC 方式です。それ以外の方式のテレビをお使いのときは、“PAL” または “PAL AUTO” に切り換える場合があります。くわしくはお手持ちのテレビの説明書をご覧ください。



# 各部のなまえ

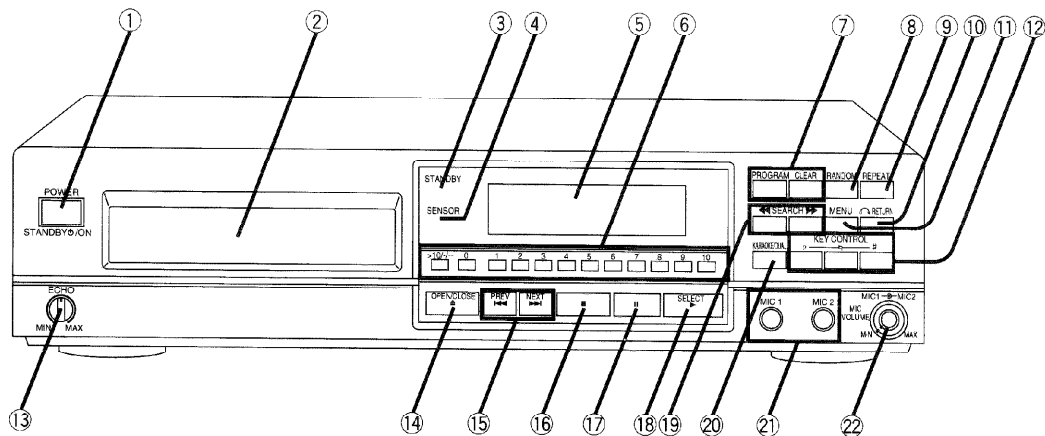

操作前に

目次

1. 電源の切り方

2. 電源切 (STANDBY) 時の点灯

3. 表示窓

4. 電源切 (STANDBY) 時の点灯

5. 表示窓

番号	なまえ	ページ
①	POWER (電源) ボタン	10
②	ディスクトレイ部	10
③	スタンバイ STANDBY 表示ランプ 電源切 (STANDBY) 時に点灯します。 (右下「長期間使用しないときは」ご参照)	
④	センサー SENSOR (リモコン受光部)	7
⑤	表示窓	
⑥	数字ボタン (>10/-/--, 0, 1~10)	11, 12, 13
⑦	プログラム操作ボタン PROGRAM ボタン CLEAR (プログラム消去) ボタン	13 13
⑧	ランダム RANDOM (ランダムプレイ) ボタン	14
⑨	リピート REPEAT ボタン	18
⑩	リターン RETURN ボタン	11
⑪	メニュー MENU ボタン	11

番号	なまえ	ページ
⑫	キー コントロール KEY CONTROL ボタン	15
⑬	エコー ECHO つまみ	15
⑭	オープン/クローズ OPEN/CLOSE (開/閉) ボタン	10
⑮	プレビウス ネクスト PREV, NEXT ボタン	11, 18
⑯	(停止) ボタン	11, 12
⑰	(一時停止) ボタン	11, 12
⑱	セレクト SELECT (演奏、選択) ボタン	10, 11, 12
⑲	サーチ SEARCH ボタン	19
⑳	カラオケ デュアル KARAOKE/DUAL (カラオケ音声選択) ボタン	14
㉑	マイク MIC 1, MIC 2 接続端子	14
㉒	マイク ボリューム MIC VOLUME (マイク音量) つまみ	14

長期間使用しないときは  
節電のため本体の電源を切り、電源プラグをコンセントから抜いておくことをおすすめします。([POWER] ボタンで電源を切った状態でも約 3.7 W の電力を消費しています。)

# メニュー再生を楽しむ (PBC 付きビデオ CD のみ)

## VIDEO CD 2.0

PBC (プレイバックコントロール) 付きビデオ CD で、テレビ画面を使ったメニュー再生を行うことができます。

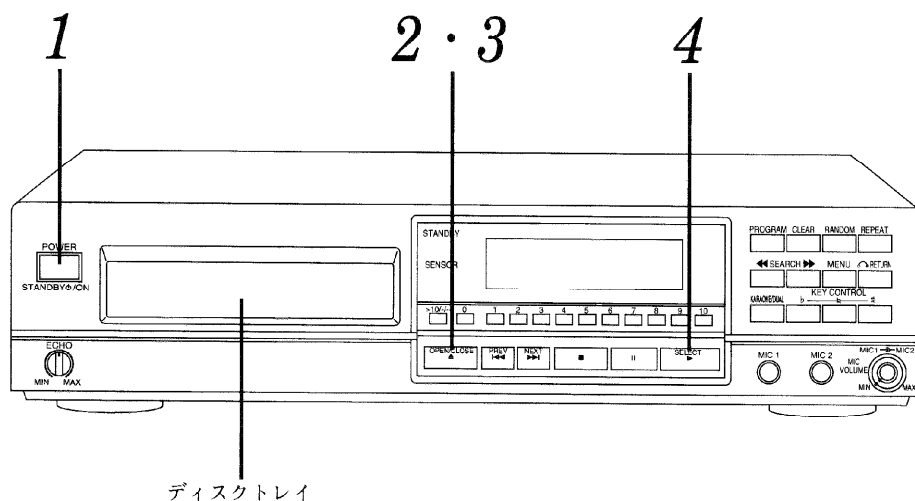

### 準備

- テレビの電源を入れ、テレビの入力切換をビデオ入力にする。
- アンプの入力切換を、本機を接続した端子 (CD、AUX など) に合わせセットする。(ステレオピンコードをテレビに直接接続している場合は不要です。)

**1** [POWER] を押して電源を入れる。

**2** [▲ OPEN/CLOSE] を押してディスクトレイを明け、CD を入れる。

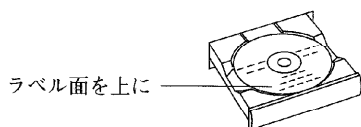

**3** [▲ OPEN/CLOSE] を押してディスクトレイを閉める。  
**お願い** トレイは手で閉めないでください。

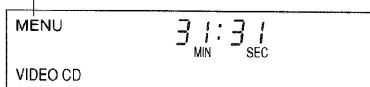

**4** [▶ SELECT] を押す。メニュー再生が始まり、テレビ画面にメニューが表示されます。

再生経過時間

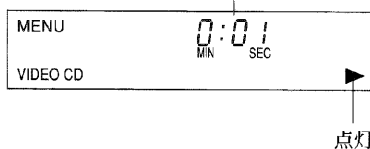

テレビ画面の表示を見ながら、さまざまなメニュー操作を行ってください。  
(右ページの操作例ご参照)

### お願い

セロハンテープやレンタル CD のラベルなどのりがはみ出したり、はがしたあとがある CD は使わないでください。機器の故障の原因となることがあります。

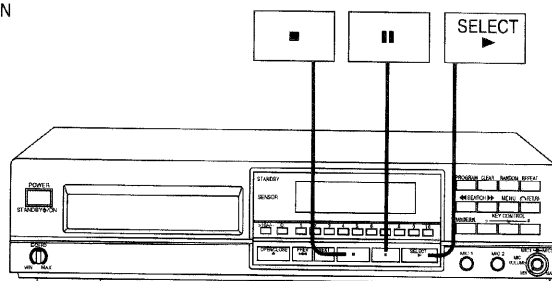
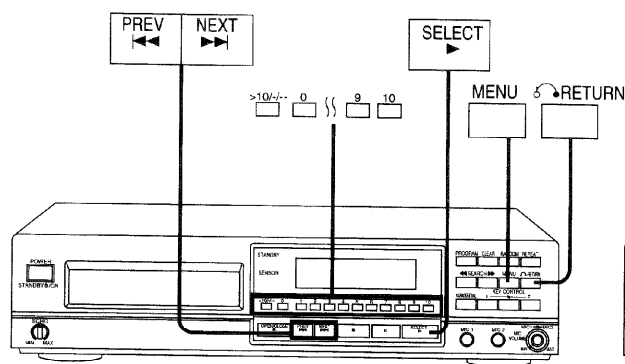

### メニューを操作するには

メニュー操作のしかたはビデオ CD によって異なります。ビデオ CD ソフトの説明書とテレビ画面の指示に従って操作してください。

#### 各ボタンの働き (一例)

操 作	ボ タ ン
メインメニュー画面でメニューを選ぶ	<p>1~10 番を選ぶには 1~10 のボタンを押す。 11 番以上を選ぶには (例) 20: &gt;10/-/- → 2 → 0 25: &gt;10/-/- → 2 → 5</p>
選んだメニューの項目を再生する	SELECT
ひとつ次の項目へ進む	NEXT
ひとつ前の項目へ戻る	PREV
ひとつ前のメニュー画面へ戻る	RETURN

#### メニュー再生モードを解除するには



(停止状態のときに)

[MENU] を押す。

"MENU" 表示が消灯し、テレビ画面に "MENU OFF" が表示されます。

この後再生を始めると、PBC 付きのビデオ CD はバージョン 1.1 のビデオ CD と同じように再生 (通常再生) されます。そのため、一部のメニュー項目は再生されないことがあります。

#### 再生を一時停止するには

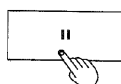

[|||] を押す。

再び始めるには [▶ SELECT] を押す。

#### 再生を停止するには

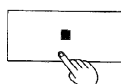

[■] を押す。

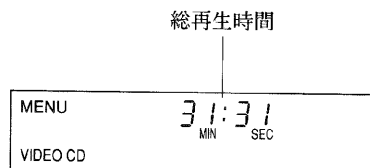

総再生時間は曲 (トラック) と曲の間の切り換わり時間を含みます。従って、CD に表示されている再生時間の合計よりも若干長く表示されることがあります。

# 通常再生を楽しむ (PBC 付きビデオ CD 以外の場合)

VIDEO CD 11 CD-G AUDIO CD

一曲 (トラック) から順に再生します。

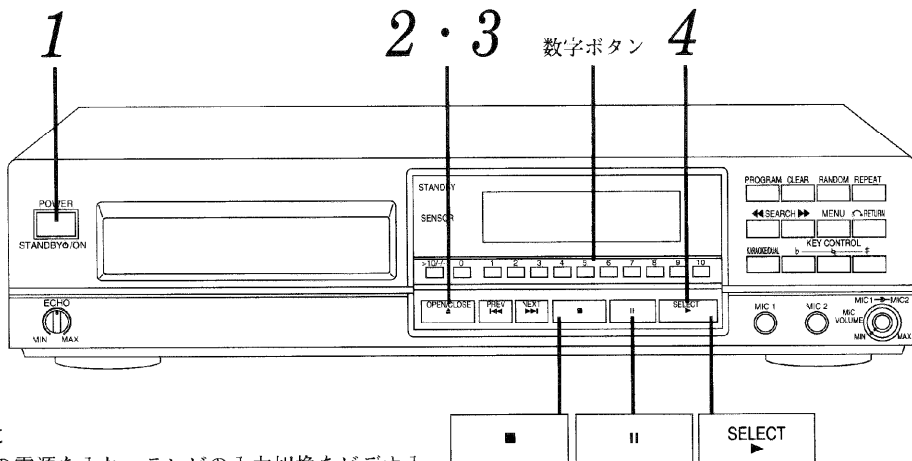

再生

まず最初に

- テレビの電源を入れ、テレビの入力切換をビデオ入力にする。
- アンプの入力切換を、本機を接続した端子に合わせてセットする。(ステレオピンコードをテレビに直接接続している場合は不要です。)

## 好みの曲 (トラック) から再生するには (ダイレクトプレイ)

>10/-/ 0 || 9 10 数字ボタンで曲番を指定する。

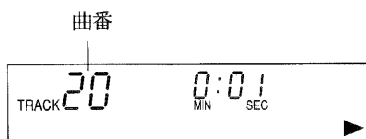

1~10 番の曲を再生するには曲番に対応するボタンを押す。  
11 番以上の曲を再生するにはまず [>10/-/] を押し、続いて曲番を押す。  
例: 曲番 20  
[>10/-/] → [2] → [0]

**1** [POWER] を押して電源を入れる。

**2** [▲ OPEN/CLOSE] を押してディスクトレイをあげ、CDを入れる。

**3** [▲ OPEN/CLOSE] を押してディスクトレイを閉める。

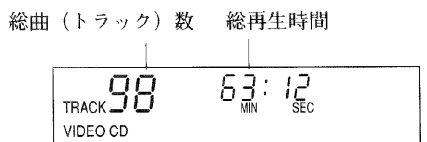

ビデオ CD のとき点灯

**4** [▶ SELECT] を押し再生を始める。

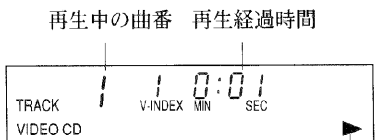

再生表示

すべての曲を再生したあと自動的に停止します。

## 再生を一時停止するには

[||] を押す。  
再び始めるには [▶ SELECT] を押す。

## 再生を停止するには

[■] を押す。

## お願い

セロハンテープやレンタル CD のラベルなどののりがはみ出したり、はがしたあとがある CD は使わないでください。機器の故障の原因となることがあります。

# 好みの曲（トラック）を予約して楽しむ（プログラムプレイ）

最大 20 曲まで予約できます。

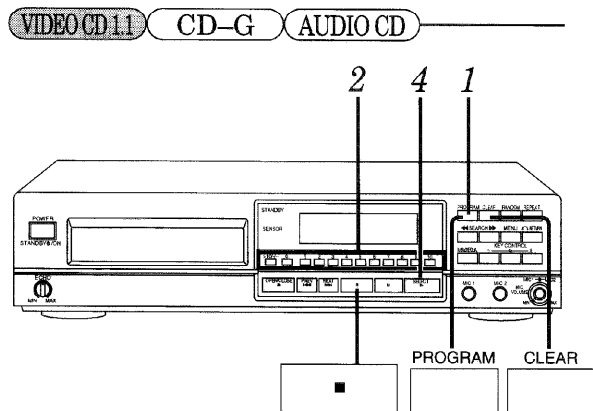

**1** PROGRAM (停止中に) [PROGRAM] を押す。

点灯

TRACK 00 No. PROGRAM

**2** 数字ボタンを押し、曲番を選ぶ。

例：曲番 20  
[>10/-/-] → [2] → [0]

曲番 予約順

TRACK 20 No. 1 1:20 MIN SEC PROGRAM

**3** 手順 2 を繰り返し、曲を順に予約する。

予約した曲の総再生時間

TRACK 11 15 No. 33:53 MIN SEC PROGRAM

21 曲以上を予約しようとした場合は、表示窓に“-F (フル)”の表示が出ます。

**4** SELECT [▶ SELECT] を押し プログラムプレイを始める。

プログラムプレイ中に予約曲を追加する場合は、上記の手順 2 を行ってください

TRACK 20 No. 0:01 MIN SEC PROGRAM ▶

## 通常再生に戻すには

PROGRAM (プログラムプレイ中に) [PROGRAM] を押す。再生中の位置から最後の曲まで順に再生した後、自動停止します。また、予約内容は消去されます。

## プログラムプレイモードを解除するには

(停止中に) [■] を押す。このとき予約内容も消去されます。

## 予約内容を取り消すには

### 最後に予約した曲を取り消すには

CLEAR (停止中に) [CLEAR] を押す。押すごとに最後から一曲ずつ取り消されます。

### すべての曲を取り消すには

PROGRAM (停止中に) [PROGRAM] を押す。

本機の電源を切っても予約内容は取り消されません。

## ご参考

曲番（予約数ではありません）21以上の曲を予約したとき、あるいは予約した曲の総再生時間が 99 分 59 秒を越えると“-:-”が表示され、総再生時間が表示されなくなります。この場合でも、20 曲までは予約を続けることができます。

## ご参考 VIDEO CD 20

バージョン 2.0 のビデオ CD でプログラムプレイを行った場合は、メニュー再生モードは自動的に解除されます。そのため、トラックによっては画像や音声の一部が再生されません。

再生

## 順不同に楽しむ (ランダムプレイ)

すべての曲 (トラック) を一回ずつ順不同に再生します。

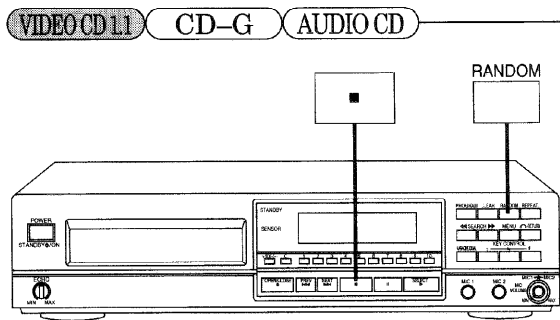

(再生中または停止中に)  
[RANDOM] を押す。

点灯

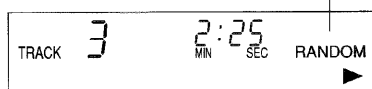

再生を停止するとランダムプレイモードは自動的に解除されます。

### 通常再生に戻すには



(ランダム再生中に)  
[RANDOM] を押す。  
再生中の位置から最後の曲まで順に再生した後、自動停止します。

### ランダムプレイモードを解除するには

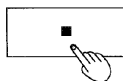

[■] を押す。

### ご参考 VIDEO CD 2.0

- メニュー再生中は [RANDOM] を押してもランダムプレイに切り換わりません。
- メニュー再生モードで停止中のときに [RANDOM] を押すと、メニュー再生モードが解除されてランダムプレイに切り換わります。

## カラオケを楽しむ

ビデオ CD やオーディオ CD、CD-G を使ってカラオケを楽しむことができます。

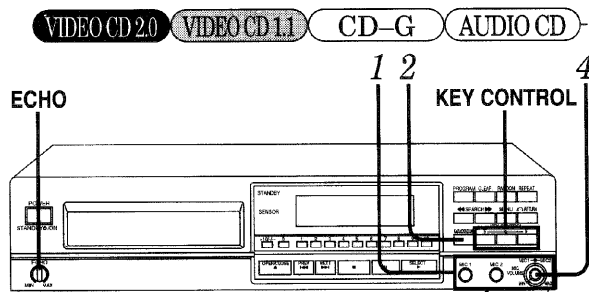

マイク (別売り)  
プラグタイプ:

大型モノラル (M6)  
(推奨: パナソニック RP-VK45)



1

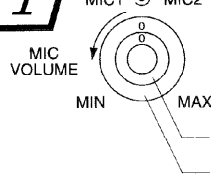

[MIC VOLUME] でマイク音量を絞りを、マイクを接続する。デュエットを楽しむ場合はマイクを2本接続してください。

MIC 1 用音量つまみ (内側)  
MIC 2 用音量つまみ (外側)

2

[KARAOKE/DUAL] を押して音声モードを選ぶ。押すごとに切り換わります。

VOICE MUTE → MONO L → MONO R → L R

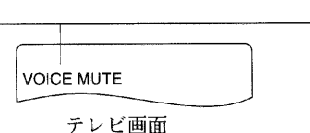

VOICE MUTE → MONO-L → MONO-R → 消灯 (L R)

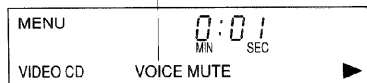

### 音声モードの選択について

まず、使用する CD がどの方式かを確認し、以下の表に従って選択してください。

		VOICE MUTE	MONO L	MONO R	L R
カラオケ CD	ステレオ	—	—	—	○
	音声多重	—	○ (バック演奏)	● (声)	● (バック演奏+声)
カラオケ CD 以外		○	—	—	● (通常再生と共に)

お願い 上記の表で “—” で示したモードではあまり効果がありません。それ以外のモードを選んでください。

## コマ送りやスロー再生をする

### VOICE MUTE :

バックの演奏はそのまま、ボーカルの音声だけをカットします。

### お願い

必ずステレオ録音の CD をご使用ください。モノラル録音のものや、またステレオ録音でも以下のような CD では十分に機能しないことがあります。

- クラシックや、もしくは楽器の少ない曲（詩吟など）
- コーラスが強いものやデュエットなど

### MONO L :

両スピーカーから左チャンネルの音声のみ聞こえます。

### MONO R :

両スピーカーから右チャンネルの音声のみ聞こえます。

### L R :

左右チャンネルの音声がそのまま左右スピーカーに割り当てられて聞こえます。（本機の電源を入れたときは、この設定になっています。）

## 3

### CD の再生を始める。

メニュー再生：10 ページ参照

通常再生：12 ページ参照

プログラムプレイ：13 ページ参照

ランダムプレイ：14 ページ参照

## 4

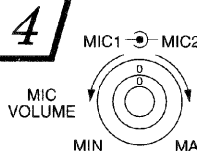
(アンプなどで全体の音量を調整した後)  

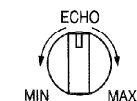
**[MIC VOLUME]** を回して  
 マイク音量を調整し、カラオケを始める。

**ECHO** 効果の調整 (マイク音声のみ)  

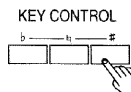
 効果を強めるには：右に回す  
 効果を弱めるには：左に回す

バック演奏の音を歌いやすい高さにするには

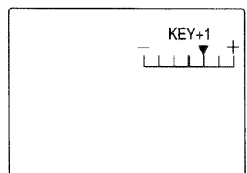
**KEY CONTROL**  

 [b] または [#] を押して調整する。  
 b：押すたびに半音下がる (3段階)  
 #：押すたびに半音上がる (3段階)

点灯 (b または #)



テレビ画面

ビデオ CD などテレビ画面を使用している場合は、画面を見ながら調整できます。

元の高さにもどすには  
 [b] を押す。

**お願い** ハウリング (ピーピー音) など異常な雑音が生じる場合は、マイクをスピーカーから離すか、マイク音量を下げてください。

(リモコン操作のみ)

動画のコマ送り (フレームスキップ) や、スロー再生ができます。

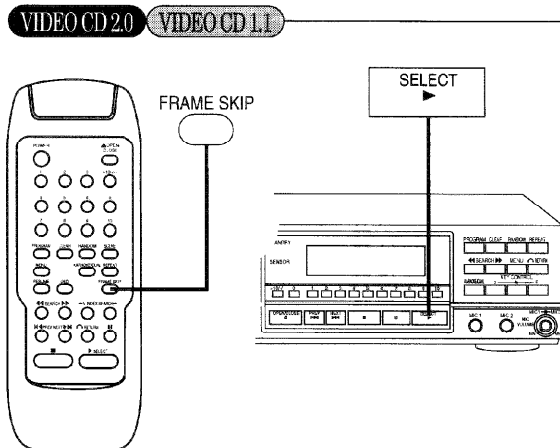

コマ送りをするには

(動画の再生中に)

**[FRAME SKIP]** を押す。

現在の画面で一時停止状態になります。さらに押すと一コマずつ次の画面 (フレーム) に進みます。

スロー再生するには

(動画の再生中に)

**[FRAME SKIP]** を押したままにする。

ボタンを押している間、動画がスローで再生されます。指を離すと、そのときの画面で一時停止状態になります。

元の再生に戻すには

**[SELECT]** を押す。  



## インデックスを使って場面をさがす (ビデオインデックスサーチ)

ビデオインデックス番号を選んで、見たい場面をさがすことができます。

### お知らせ

ビデオインデックス番号のある CD でのみ操作できます。  
(ビデオ CD ソフトの説明書をご参照ください。)

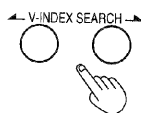
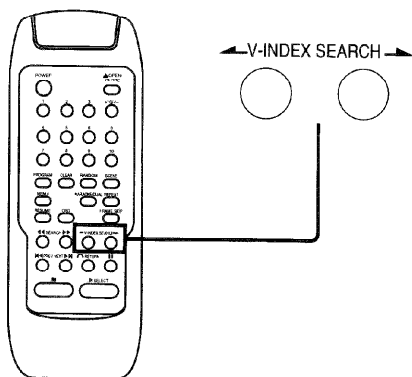
VIDEO CD 2.0 VIDEO CD 1.1



(再生中または一時停止中に)  
リモコンの [V-INDEX SEARCH]  
(←または→)を押したままにする。  
←：前の場面をさがすとき  
→：次の場面をさがすとき  
メニュー再生モード時  
選んだ項目の中でのみさがせます。  
通常再生/プログラムプレイ/ランダム  
プレイモード時  
現在再生中の曲 (トラック) の中でのみさがせます。

ビデオインデックス番号

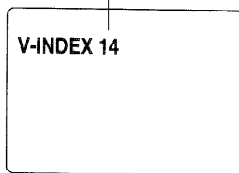

テレビ画面

ビデオインデックス番号 (メニュー再生時)

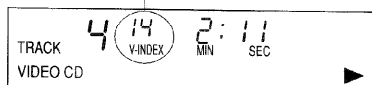

見たい場面の番号で指を離してください。  
その場面から元の再生モードに戻ります。

## シーン再生をする

PBC 付きのビデオ CD では、メニュー中の動画、静止画をいくつかのシーンに分け、それぞれにシーン番号を割り当てています。この番号を指定することで、好みのシーンを呼び出すことができます。

VIDEO CD 2.0

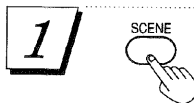
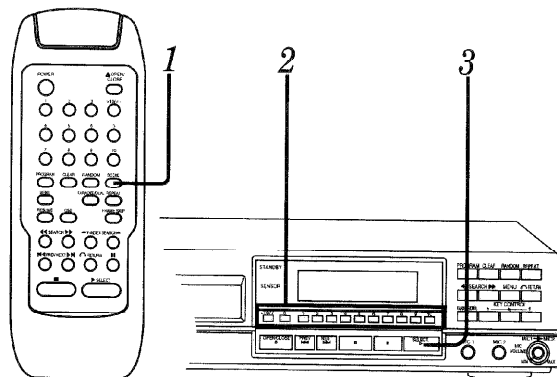

(メニュー再生の停止中または一時停止中に)  
リモコンの [SCENE] を押す。  
総シーン数がテレビ画面に表示されます。

総シーン数

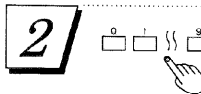
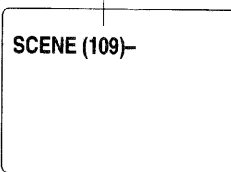

(約 10 秒以内に)  
数字ボタンを押し、シーン番号を選ぶ。  
例：シーン番号 12 を選ぶには、1、2 と押す。

選んだシーン番号

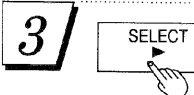
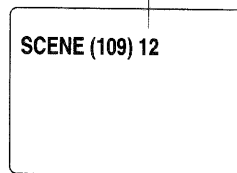

[▶ SELECT] を押す。  
選んだシーンの再生が始まります。

**お知らせ** 選んだシーンから再生できない場合があります。

- CD がないシーン番号を選んだ場合
- 特定のシーンからの再生を禁止している CD の場合



## 前に見ていた場面から再生する (リジューム)

ビデオ CD の再生を途中で停止した後、そのとき見ていた場所の近くから再生を始めることができます。

VIDEO CD 2.0 VIDEO CD 1.1

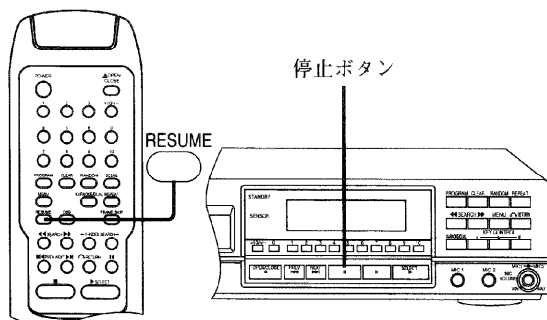

RESUME



(停止ボタンで再生を止めた後)  
リモコンの [RESUME] を押す。

### メニュー再生モード時

見ていたシーン (左ページ | シーン再生をする」ご参照) の始めから再生します。

### 通常再生モード時

停止ボタンを押した位置の付近から再生します。

### お知らせ

この機能はプログラムプレイやランダムプレイ中は働きません。

お願い VIDEO CD 2.0

[RESUME] を押す前にメニュー再生モードのオフ (オン) は行わないでください。リジューム機能が働かなくなります。

CD-G AUDIO CD

ビデオ CD と同様にリジューム機能を使うことができます。そのとき再生は曲 (トラック) の頭から始まります。

### ご参考

リジューム機能は以下のような場合であれば、電源を切った後でも働きます。

1. 停止ボタンで再生を止める。
2. 本機の電源を切る。
3. 本機の電源を入れる。
4. [RESUME] を押す。

### お願い

短時間であれば電源コードを抜いた後でも、再度電源を入れるとリジューム機能は働きます。

ただし初めて本機を使用するときや長期間電源コードを抜いていた場合は、この機能を使う前に最低一日程度は電源コードをつないだままの状態にしておいてください。

## 繰り返し再生する (リピート)

それぞれの再生モードに従って、繰り返し再生することができます。

### お知らせ

PBC 付きビデオ CD のメニュー再生中はリピート機能は働きません。

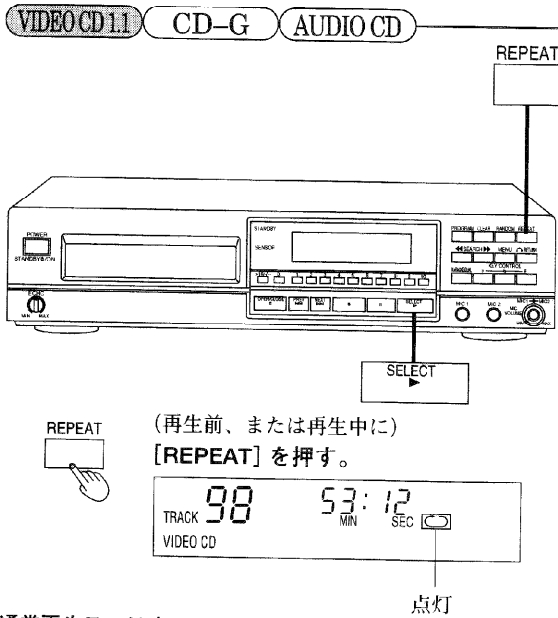

#### 通常再生モード時

全曲 (トラック) を繰り返し再生します。

#### プログラムプレイ時

予約した全曲 (トラック) を繰り返し再生します。

#### ランダムプレイ時

全曲 (トラック) を順不同に再生した後、再びランダムプレイを行います。繰り返すたびに曲順は異なります。

#### 一曲 (トラック) または数曲だけを繰り返すには

1. 曲を予約する。(13 ページの手順 1、2)
2. [REPEAT] を押し、 表示を点灯させる。
3. [▶ SELECT] を押す。(再生が始まります。)

#### リピートを解除するには

- [REPEAT] を押し、 表示が消灯する。

## 前後にとび越す (スキップ)

曲 (トラック) を前後にとび越して、選曲します。

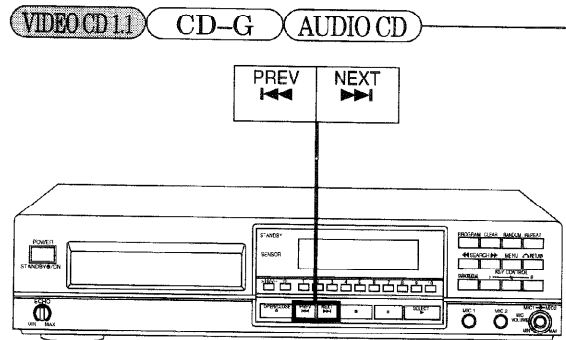

(再生中、停止中または一時停止中に)

[◀◀ PREVIOUS] または [▶▶ NEXT] を、好みの曲番が表示されるまで押したままにする。

目的の曲番が出たら指を離してください。

◀◀ : 戻る

▶▶ : 進む



再生される曲番

#### 通常再生モード時

CD の全範囲でスキップできます。

◀◀ : まず再生中の曲の頭に戻り、続けて押すと前の曲へ戻ります。

▶▶ : 次の曲へとび越します。

#### プログラムプレイ時

予約順にとび越します。

◀◀ : まず再生中の曲の頭へ戻り、続けて押すと前の曲へ戻ります。

▶▶ : 次の曲へとび越します。

#### ランダムプレイ時

◀◀ : 再生中の曲の頭へ戻ります。それ以前の曲には戻りません。

▶▶ : 順不同に次の曲へとび越します。

停止中 (または一時停止中) にスキップを行うと、とび越した後停止 (または一時停止) 状態になります。

#### ご参考 VIDEO CD 20

メニュー再生時の操作ボタンや操作方法はビデオ CD のソフトにより異なります。くわしくは、ソフトの説明書やテレビ画面に出る指示をご覧ください。

## 早送り再生・早戻し再生をする (サーチ)

画面を高速で進め(戻し)ながら見たい場面を探すことができます。

VIDEO CD 2.0 VIDEO CD 1.1

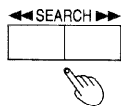
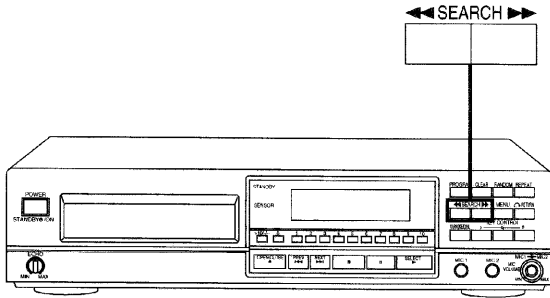

(再生中に)  
[◀◀] または [▶▶] を好みの場面が出るまで押したままにする。  
◀◀ : 戻る  
▶▶ : 進む  
目的の場面が出たら指を離してください。  
再生に戻ります。

### 通常再生モード時

CD 全体をサーチできます。

### メニュー再生モード時

メニューで選んだ項目の中だけでサーチできます。

### プログラムプレイとランダムプレイ時

現在再生中のトラックの中だけでサーチできます。

### ご参考

一時停止中にもサーチを行うことができます。この場合、テレビ画面に再生経過時間が表示されますが、その間画面は停止したままの状態です。

CD-G AUDIO CD

CD グラフィックスやオーディオ CD でも、サーチ機能はビデオ CD と同様に働きます。ただし一時停止中に行った場合は、指を離したとき再び一時停止状態になります。

### ご参考

サーチは、ボタンを押したばかりのときはゆっくり進み、約 3 秒後に高速に変わります。

### お知らせ

CD グラフィックスを再生中にサーチを行うとテレビ画面が乱れることがありますが、再生に戻ると正常になります。

## テレビの OSD 表示について (オンスクリーンディスプレイ)

本機の動作状態をテレビ画面で確かめることができます。

VIDEO CD 2.0 VIDEO CD 1.1 CD-G AUDIO CD

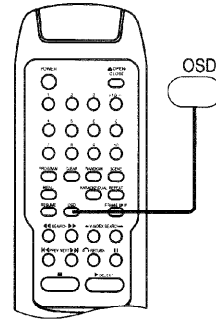

リモコンの [OSD] を押すたびに、表示が次のように切り換わります。

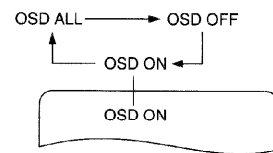

### OSD ON のとき

本機やリモコンで操作して動作状態が変わると、その動作を表示します。(表示は数秒で消えます。)

例 1 :  
再生中

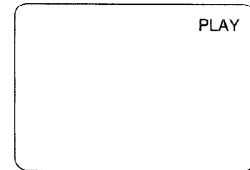

例 2 :  
プログラム予約中

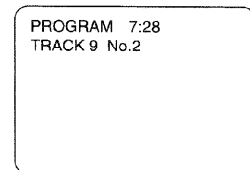

### OSD ALL のとき

現在の動作状態を表示します。(表示は消えません。)

例 3 :

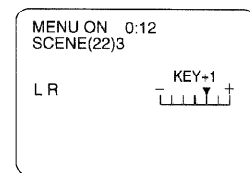

オンスクリーンディスプレイをオフにするには [OSD] を押して "OSD OFF" を選ぶ。

テレビ画面に OSD が表示されなくなります。

検索

再生

便利な機能

検索

# リモコン操作早見表

## 共通操作

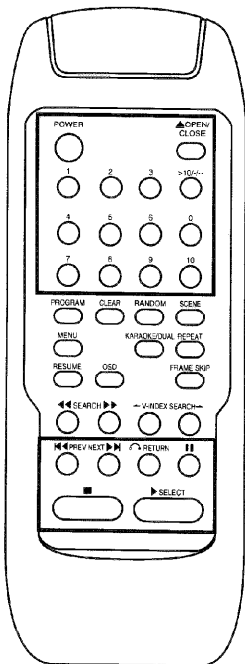



本機の電源を入/切する	POWER 
ディスプレイを開閉する	▲OPEN/ CLOSE 
好みの曲(トラック)を選ぶ	<p>曲番 1~10 を選ぶには その曲番のボタンを押す。 曲番 11 以上を選ぶには まず、[&gt;10/-/-] を押し、 続けてその曲番を押す。</p>
再生を始める	▶ SELECT 
一時停止する	再び始めるには [▶ SELECT] を押す。
停止する	
<b>メニュー再生で使うボタン</b> VIDEO CD 2.0	
メニュー項目を選ぶ	<p>項目番号 1~10 を選ぶには その番号のボタンを押す。 項目番号 11 以上を選ぶには まず、[&gt;10/-/-] を押し、 続けてその番号を押す。</p>
次の項目に進む	NEXT▶▶ 
前の項目に戻る	◀◀PREV 
選んだ項目を確定する	▶ SELECT 
前のメニューに戻る	◀ RETURN 





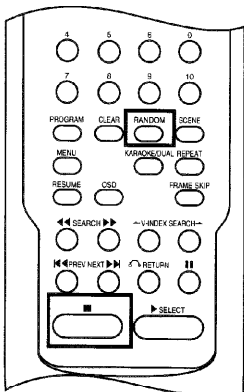

### お願い

操作方法はビデオ CD ソフトにより異なります。ソフトの説明書をよくお読みの上、正しく操作してください。

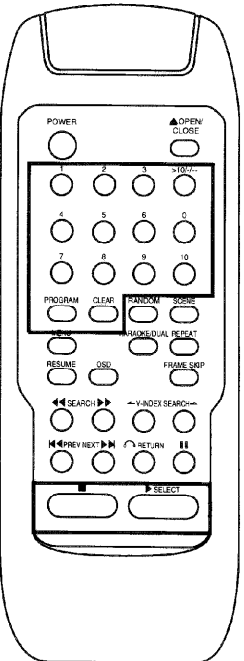
### 順不同に楽しむ (ランダムプレイ)

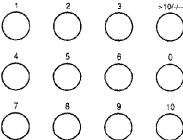
	ランダムプレイを始める	
	ランダムプレイを停止する	 ランダムプレイモードも解除されます。

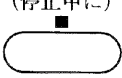
### 好みの曲 (トラック) を予約して楽しむ (プログラムプレイ)

	プログラムプレイを始める	①  プログラムプレイモードを解除したいときは、再び押す。 ②  曲番を選ぶ 曲番 1~10 を選ぶにはその曲番のボタンを押す。 曲番 11 以上を選ぶにはまず、[>10/-/-] を押し、続けてその曲番を押す。 <div style="border: 1px solid black; padding: 5px; margin-top: 10px;">           この操作を繰り返して好みの曲順に予約してください。         </div>
	予約を一曲ずつ取り消す	③  再生を始める (停止中に)  最後に予約した曲から順に取り消されます。
	すべての予約を取り消す	(停止中に) 
	プログラムプレイモードを解除する	

便利な機能

参考

その他の操作

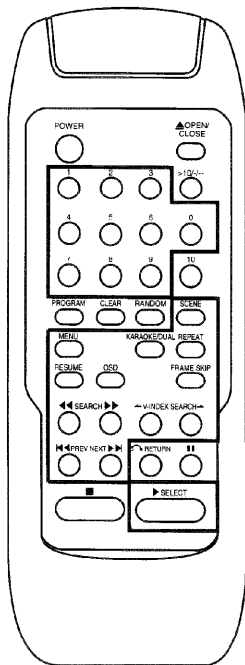

曲 (トラック) をどび越す (スキップ)	◀◀PREV NEXT▶▶ ○ ○
早送り再生・早戻し再生をする (サーチ)	(再生中または一時停止中に) ◀◀SEARCH▶▶ ○ ○
停止したときの場面から再生する (リジューム)	(停止中に) RESUME ○
再生を繰り返す (リピート)	REPEAT ○ リピートモードを解除するには、再び押す。
OSD モードを選ぶ	OSD ○ 押すたびに切り換わる OSD ALL → OSD OFF OSD ON ←
カラオケの音声モードを選ぶ	KARAOKE/DUAL ○ 押すたびに切り換わる VOICE MUTE → MONO L → MONO R → L R
<b>ビデオ再生で使うボタン</b>	
<b>VIDEO CD 2.0</b> メニュー再生モードをオフ/オンする	(停止中に) MENU ○
<b>VIDEO CD 2.0</b> 好みのシーンを再生する	(再生中または一時停止中に) SCENE ○ → 1 2 3 シーン番号を選ぶ 4 5 6 7 8 9 0 ↓ ▶SELECT ○ 再生を始める
コマ送りをする (フレームスキップ)	(動画を再生中に) FRAME SKIP ○ 押すたびに、コマが順次送られる。
コマ送りから再生に戻る	▶SELECT ○
ビデオインデックスサーチをする	(再生中または一時停止中に) ← V-INDEX SEARCH → ○ ○

# ビデオ CD、CD-G、オーディオ CD について



のマークが入ったものをご使用ください。

## ■ 出したかた

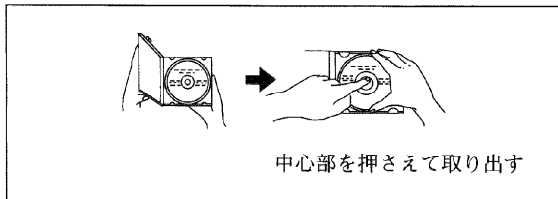

## ■ 入れたかた

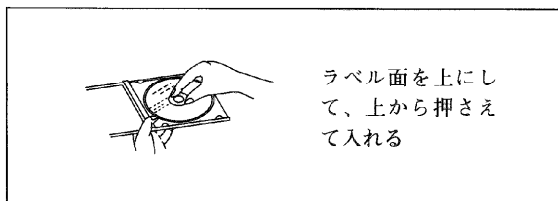

## ■ 持ちかた

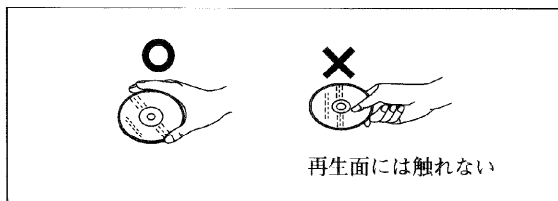

## ■ 汚れたときは

水を含ませた柔らかい布でふいたあと、乾いた布でふいてください。

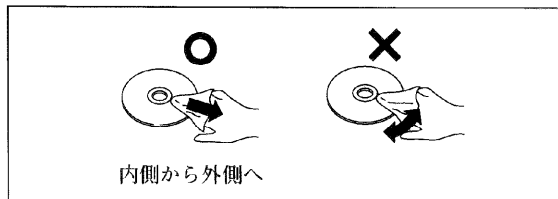

## ■ 露がついたら

急に暖かい室内に持ち込んだときなど、露がついた場合は、乾いた柔らかい布でふいてください。

## ■ 取扱上のお願ひ

CD そのものの破損の原因となる他、機器の故障の原因もなりますので、次のことをお守りください。

- 鉛筆やボールペンなどで字を書かない
- レコードクリーナーやシンナー、ベンジン、アルコールで拭かない
- 紙やシールを貼らない  
(セロハンテープやレンタル CD のラベルなどのりのはみ出ししたり、はがしたあとがあるものは使わないでください)
- 傷付き防止用のプロテクターなど当社指定外の市販品は使わない

## ■ 保管しておくとき

次のような場所は避けてください。

- 直射日光の当たるところ
- 湿気やホコリの多いところ
- 暖房器具の熱が直接当たるところ

ビデオ CD、CD-G、オーディオ CD

参考

## 故障かな!?

修理を依頼される前に、この表で症状を確かめてください。  
 なお、これらの処置をしても直らない場合や、この表以外の  
 の症状は、お買いあげの販売店にご相談ください。

黒丸の数字は参照ページを示しています。(例：⑩)

こんなときは	ここをご確認ください	処置
本機が動かない。	ディスク以外のものがトレイに入っていない か。	● トレイをあけ、異物を取り出す。⑩
	露付状態になっていませんか。	● 本機を、露が乾くまで放置する。(1時間以 上)
CDが再生できない。	CDが裏表逆に入っていない か。	● ラベル面を上に向ける。⑩
	CDが汚れていませんか。	● 柔らかい布でCDをふく。⑳
	CDが傷ついていませんか。	● 新しいCDと取り替える。
	CDが曲がっていませんか。 規格外のCDが入っていない か。	
特定の場所が再生できな い。	CDが汚れていませんか。	● 柔らかい布でCDをふく。㉑
	CDが傷ついていませんか。	● 新しいCDと取り替える。
ラジオに雑音が入る。 またテレビ画面が乱れる。	本機がラジオやテレビのすぐ近くにありませ んか。(電波障害)	● 本機をラジオやテレビから離す。 ● ラジオやテレビが室内アンテナの場合は室 外アンテナに替える。
プログラムプレイを始めよ うとすると“-E”(エラー) 表示がでる。	曲の予約をしましたか。	● 曲を予約する。㉒
途中で動作が止まった。	“F-26”(制御 LSI 誤動作)表示が出ていません か。	● いったん電源プラグを抜き、再び差し込ん で電源を入れる。
リモコンで操作できない。	電池が消耗していませんか。	● 新しい電池と取り替える。㉓
	リモコンと本機の間には障害物がありませ んか。	● 障害物を取り除く。
	電池の+ (プラス) と- (マイナス) を逆に 入れていませんか。	● 正しい向きにする。㉓
映像がテレビ画面のサイズ と合わない。また、カラー にならなかったり、色が不 自然。	本機後面のビデオ出力切換が NTSC 以外の設 定になっていませんか。	● NTSC に切り換える。(通常、日本国内のテ レビは NTSC 方式です。)
テレビ画面にビデオ CD の 映像が出ない。	映像用ピンコードは正しく接続されています か。	● 正しく接続する。㉔
	テレビの入力切換はビデオ入力になっていま すか。	● ビデオ入力に切り換える。



## 主な仕様

### ■ オーディオ部

チャンネル数	2チャンネル (ステレオ)
周波数特性	2 Hz~20 kHz, $\pm 1$ dB
出力電圧	2 Vrms (0 dB) (EIAJ)
ダイナミックレンジ	90 dB 以上 (EIAJ)
SN 比	100 dB 以上 (EIAJ)
全高調波ひずみ率	0.007% 以下 (1 kHz) (EIAJ)
ワウ・フラッター	測定限界以下 (EIAJ)
DA コンバーター	MASH (1 bit)
出力インピーダンス	約 1 k $\Omega$
負荷インピーダンス	10 k $\Omega$ 以上

### ■ ビデオ部

映像出力	1 Vp-p/75 $\Omega$
------	--------------------

### ■ ピックアップ

光源	半導体レーザー
波長	780 nm

### ■ 総合

電源	AC 100 V, 50/60 Hz
消費電力	12 W
寸法 (幅×高さ×奥行)	430×103×293 mm
質量	3.5 kg

「POWER」ボタン「STANDBY ○」時の消費電力 約 3.7 W

注)

1. この仕様は、性能向上のため変更することがあります。
2. 高調波ひずみ率は、スペクトラムアナライザーによる 10 次高調波までの総和です。

MASH は NTT の登録商標です。

### 音のエチケット

楽しい音楽も時と場所によっては気になるものです。特に静かな夜間には窓を閉めるのも一つの方法です。



音のエチケット  
シンボルマーク

## お手入れ

柔らかい布でふいてください。汚れがひどいときは、水か石けん水をふくませた布でふき、後は乾いた布でふきとってください。

- アルコールやシンナーは使わないでください。
- 化学ぞうきんをご使用のときは、その説明をご覧ください。

### レンズのお手入れは

別売りの CD レンズクリーナー (RP-CL400) をおすすめします。

使用  
注意

使用  
注意

使用  
注意

参考

## 保証とアフターサービス (よくお読みください)

### 修理・お取り扱い・お手入れ

などのご相談は・・・

まず、お買い上げの販売店へ

お申し付けください

転居や贈答品などでお困りの場合は・・・

- 修理は、サービス会社・販売会社の「修理相談窓口」へ!
- その他のお問い合わせは、「お客様相談センター」へ!

#### ■保証書 (別添付)

必ず、お買い上げの販売店からお買い上げ日・販売店名などの記入をお確かめのうえ受け取り、よくお読みのと、保存してください。

保証期間：お買い上げ日から1年間

#### ■修理を依頼される時

24 ページの表に従ってご確認のあと、直らないときはまず電源プラグを抜いて、お買い上げの販売店へご連絡ください。

## 参考

- 保証期間中は  
保証書の規定に従って、出張修理をさせていただきます。
- 保証期間が過ぎているときは  
修理すれば使用できる製品については、ご希望により有料で修理させていただきます。当社は、本機の補修用性能部品を、製造打ち切り後8年間保有しています。  
注)性能部品とは、その製品の機能を維持するために必要な部品です。

## お客様ご相談センター

パナは 365日  
 0120-878-365

フリーダイヤル (料金無料)

365日 / 受付9時～20時

## International Customer Care Center 海外ご相談センター

Consultation about products of specifications (export models, overseas production models and tourist models)  
海外仕様商品 (輸出商品・海外生産品・ツーリスト製品) についてのご相談は.....

TOKYO ☎ (03)3256-5444  
AKIHABARA  
1-8-1 Sotokanda Chiyoda-ku Tokyo

OSAKA ☎ (06)645-8787  
NIPPOMBASHI  
4-10-2 Nippombashi Naniwa-ku Osaka

所在地、電話番号が変更になることがありますので、あらかじめご了承ください。

0996

# 修 理 ご 相 談 窓 口

## 北 海 道 地 区

札幌 ☎ (011)894-1251  
札幌市厚別区厚別南  
2丁目17-7

旭川 ☎ (0166)31-6151  
旭川市2条通21丁目  
左1号

帯広 ☎ (0155)33-8477  
帯広市西19条南  
1丁目7-11

函館 ☎ (0138)53-7107  
函館市山の手1丁目  
1-15

## 東 北 地 区

青森 ☎ (0177)39-9712  
青森市大字ハッ役  
字矢作1-37

秋田 ☎ (0188)26-1600  
秋田市御所野湯本  
2丁目1-2

岩手 ☎ (0196)39-5120  
盛岡市羽場13地割  
30-3

宮城 ☎ (022)375-2512  
仙台市泉区市名坂  
字清水端59-2

山形 ☎ (0236)41-8100  
山形市流通センター  
3丁目12-2

福島 ☎ (0243)34-1301  
福島県安達郡本宮町  
字南ノ内65

## 首 都 圏 地 区

栃木 ☎ (028)632-8450  
宇都宮市中央1丁目  
8-13

群馬 ☎ (0273)52-1217  
高崎市秋原町沖中  
205-18

両毛 ☎ (0276)25-6870  
太田市東新町244-1

水戸 ☎ (029)225-0119  
水戸市柳河町309-2

つくば ☎ (0298)55-7860  
つくば市梅園2丁目  
1-13

埼玉 ☎ (048)728-8960  
桶川市赤堀2丁目  
4-2

千葉 ☎ (043)251-3537  
千葉市稲毛区園生町  
369-1

船橋 ☎ (0473)34-5111  
船橋市本中山6丁目  
11-7

柏 ☎ (0471)63-8905  
柏市北柏1丁目6-6

東京 ☎ (03)5477-9780  
東京都世田谷区経堂  
5丁目26-8

山梨 ☎ (0552)22-5171  
甲府市下飯田2丁目  
1-27

神奈川 ☎ (045)847-9720  
横浜市港南区日野  
5丁目3-16

新潟 ☎ (025)286-0171  
新潟市東明1丁目  
8-14

佐渡 ☎ (0259)23-2898  
両津市秋津字境  
108-1

長岡 ☎ (0258)28-2111  
長岡市寺島町308-12

上越 ☎ (0255)44-6871  
上越市大字藤野新田  
字大割353-3

## 中 部 地 区

石川 ☎ (0762)94-2683  
石川県石川郡野々市町  
稻荷3丁目80

富山 ☎ (0764)32-8705  
富山市寺島1298

福井 ☎ (0776)54-5606  
福井市開発4丁目112

長野 ☎ (0263)58-0073  
松本市大字笹賀  
7600-7

静岡 ☎ (054)287-9000  
静岡市西島765

愛知 ☎ (052)614-3136  
名古屋市南区  
西又兵衛町3丁目48

岐阜 ☎ (058)323-6010  
岐阜県本巣郡北方町  
高屋太子2丁目30

高山 ☎ (0577)33-0613  
高山市花岡町3丁目  
82

三重 ☎ (0592)55-1380  
久居市森町字北谷  
1920-3

## 近 畿 地 区

滋賀 ☎ (0775)82-5021  
守山市勝部町260

京都 ☎ (075)672-9636  
京都市南区  
上鳥羽石橋町20-1

大阪 ☎ (06)359-6225  
大阪市北区本庄西  
1丁目1-7

奈良 ☎ (07435)9-2770  
大和郡山市椎木町  
404-2

和歌山 ☎ (0734)75-1311  
和歌山市中島499-1

兵庫 ☎ (078)272-6645  
神戸市中央区  
夢ノ緒町3丁目2-6

## 中 国 地 区

鳥取 ☎ (0857)26-9695  
鳥取市安長295-1

米子 ☎ (0859)34-2129  
米子市米原4丁目  
2-33

松江 ☎ (0852)23-1128  
松江市西洋田2丁目  
10-19

出雲 ☎ (0853)21-3133  
出雲市渡橋町416

浜田 ☎ (0855)22-6629  
浜田市下府町  
327-93

岡山 ☎ (086)292-1162  
岡山県都窪郡早島町  
矢尾807

広島 ☎ (082)295-5011  
広島市西区南観音  
8丁目13-20

山口 ☎ (0839)89-4445  
山口市大字佐山  
1120-1

## 四 国 地 区

香川 ☎ (0878)74-6200  
香川県綾歌郡  
国分寺町新名8663-1

徳島 ☎ (0886)98-1125  
徳島県板野郡北島町  
鯛浜字かや108

高知 ☎ (0888)66-3142  
南国市岡豊町中島  
331-1

愛媛 ☎ (089)971-2144  
松山市土居田町  
750-2

## 九 州 地 区

福岡 ☎ (092)593-9036  
春日市春日公園  
3丁目48

佐賀 ☎ (0952)26-9151  
佐賀市本庄町  
大字本庄896-2

長崎 ☎ (0958)30-1658  
長崎市東町1949-1

大分 ☎ (0975)56-3815  
大分市秋原4丁目  
8-35

宮崎 ☎ (0985)85-6530  
宮崎県宮崎郡清武町  
下加納336-2

熊本 ☎ (096)367-6067  
熊本市健軍本町12-3

天草 ☎ (0969)22-3125  
本渡市港町18-11

鹿児島 ☎ (099)250-5657  
鹿児島市与次郎  
1丁目7-36

大島 ☎ (0997)53-5101  
名瀬市矢之脇町  
10-15

## 沖 縄 地 区

沖縄 ☎ (098)877-1207  
浦添市城間4丁目23-11

参  
考

<b>愛情点検</b>		<b>長年ご使用の本機の点検を！</b>	
	<p>このような症状 はありませんか</p>	<ul style="list-style-type: none"> <li>● 煙が出たり、異常なおいや音がする</li> <li>● 音が出ないことがある</li> <li>● 正常に動作しないことがある</li> <li>● 商品に破損した部分がある</li> <li>● その他の異常や故障がある</li> </ul>	<p>このような症状の時は使用を中止し、故障や事故の防止のため必ず販売店に点検をご相談ください。</p>

**便利メモ** (おぼえのため、記入されると便利です。)

販売店名	電話 ( ) —	お買い上げ日	年 月 日
お近くの当社 ご相談センター	電話 ( ) —	品 番	SL-VS501

松下電器産業株式会社 オーディオ事業部  
〒571 大阪府門真市松生町1番4号 ☎ (06) 909-1021

RQT3920-S  
H1196G0