

# Panasonic

## パナソニックカラーテレビ 取扱説明書

品番 TH-21FA70  
(21型)



### 保証書別添付

この取扱説明書と保証書をよくお読みのうえ、正しくお使いください。そのあと保存し、必要なときにお読みください。

保証書は、「お買い上げ日・販売店名」などの記入を必ず確かめ、販売店からお受け取りください。製造番号は、安全確保上重要なものです。お買い上げの際は、製品本体と保証書の製造番号をお確かめください。

上手に使うって上手に節電

このたびは、パナソニックカラーテレビをお買い上げいただき、まことにありがとうございました。

### 付属品

( )は個数です。



リモコン(1)

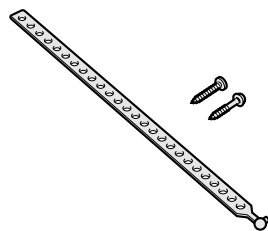

転倒防止部品(1)

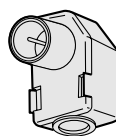

アンテナプラグ(1)

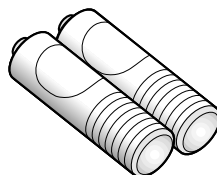

単3形乾電池(2)

安全確保のため転倒防止をしてください  
地震などで転倒する恐れがあります。転倒防止  
部品に同封の「説明書」をよくお読みのうえ、  
正しく取付けてください。

### テレビ台への固定

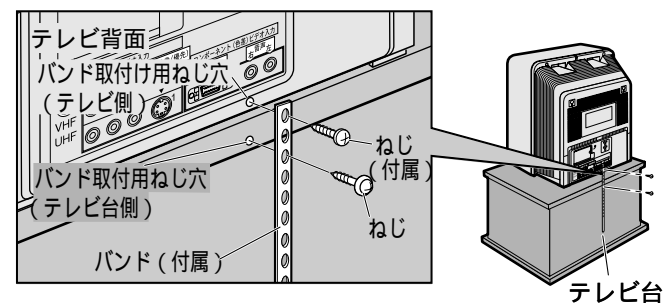

テレビ台が木製の場合は、付属のワッシャー一体  
ねじで、プラスチック製の場合は、裏板を止めて  
いるねじで共締めする。(バンドの向きは、台の  
種類により少し傾きます)

### 壁面への固定

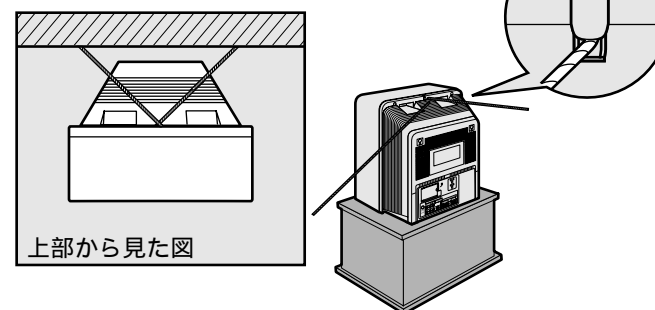

じょうぶなひもなどで壁や柱(堅牢部)にしっかり  
固定する。

イヤホンやヘッドホン、ビデオデッキなどの  
接続コード類は別売です。

# もくじ

安全上のご注意	4	ご使用前に	
お使いになる前に	7		
各部の基本説明	8		
	リモコン	8	
	本体前面 本体背面	9	
すぐ使いたいとき	テレビを見る ゲームやビデオを楽しむ	10	すぐ使いたい
	映像サイズを変えて見る / 放送内容などを知りたいとき	11	
テレビを使いこなす	映像 映像メニュー / 調整・設定	12	もっと使いこなす
	音声 聞き取りやすい音にする	13	
	音声を消す / 音声を切り換える / ヘッドホンやイヤホンで聞く	14	
	機能 放送終了で自動電源オフ / 無操作で自動電源オフ / 明るさを抑えて省エネにしたい / ゲーム機のビデオ入力端子を決める	15	
	ビデオ入力時の表示書換	16	
	オフタイマー / オンタイマー	17	
受信チャンネルの設定	18	必要なとき	
その他	他の機器と接続したいとき		20
	アンテナ線の接続		22
	快適にお使いいただくために		24
	故障かな!?		26
	How to Use		28
	仕様		29
	保証とアフターサービス		30
	さくいん		31

# 安全上のご注意

必ずお守りください

お使いになる人や他の人への危害、物的損害を未然に防止するため、必ずお守りいただきたいことを、次のように説明しています。

表示内容を無視して誤った使い方をしたときに生じる危害や物的損害の程度を、次の表示で区分し、説明しています。



**警告** この表示の欄は、「死亡または重傷を負うことが想定される危害の程度」です。



**注意** この表示の欄は、「傷害を負うことが想定されるか、または物的損害の発生が想定される危害・損害の程度」です。

お守りいただきたい内容の種類を、次の絵表示で区分し、説明しています。  
(下記は絵表示の一例です。)



この絵表示は、気をつけていただきたい「注意」内容です。



このような絵表示は、してはいけない「禁止」内容です。



このような絵表示は、必ず実行していただきたい「指示」内容です。



**警告**

異常が発生したときはすぐに使用をやめてください。

そのまま使用すると火災・感電の原因となりますので、すぐに電源スイッチを切り、電源プラグをコンセントから抜いて販売店に修理をご依頼ください。

故障（画面が映らない、音が出ないなど）や煙が出ている、へんな臭いや音がしたら電源プラグを抜く！

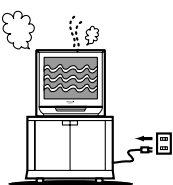

内部に異物や水などが入ったり、テレビを落としたり、キャビネットが破損したら、電源プラグを抜く！

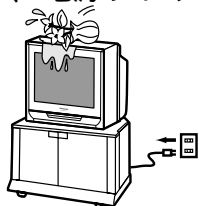

電源プラグを抜く

煙が出なくなるのを確認して修理を販売店にご依頼ください。お客様による修理は危険ですから、おやめください。



電源プラグを抜く



**警告**

電源コードについて

電源コードや電源プラグを破損するようなことはしないでください



禁止

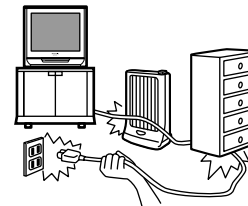

傷つけたり、加工したり、重いものをのせたり、加熱したり、熱器具に近づけたり、無理に曲げたりねじったり、引っばったりすると芯線の露出、ショート、断線により火災・感電の原因となります。

電源コードやプラグの修理は、販売店にご依頼ください。

電源プラグにほこりがたまらないよう、定期的に掃除をしてください



湿気などで絶縁不良になり火災・感電の原因となります。電源プラグを抜き、乾いた布でふいてください。

ぬれた手で電源プラグを抜き差ししないでください



ぬれ手禁止

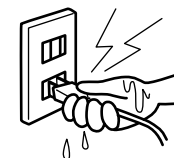

感電の原因となります。

電源プラグは根元まで確実に差し込んでください



差し込みが不完全ですと感電や、発熱による火災の原因となります。

傷んだプラグ・ゆるんだコンセントは使用しないでください。

コンセントや配線器具の定格を超える使い方や、交流100V以外では使用しないでください



禁止

たこ足配線等で、定格を超えると、発熱により火災の原因となります。

# 警告

上に水などの入った容器を置かないでください



水ぬれ禁止



水がこぼれたり、中に入った場合、火災・感電の原因となります。

（花びん、植木鉢、コップ、化粧品、薬品や水などの入った容器）

雷が鳴りだしたらアンテナ線やテレビには触れないでください



接触禁止

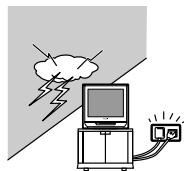

感電の原因となります。

本機より小さな台に載せないでください



禁止



火災や転倒によるけがの原因となります。

裏ぶた、キャビネット、カバーを外したり、改造しないでください



分解禁止

内部には電圧の高い部分があり、火災・感電の原因となります。

	高圧注意
	サービスマン以外の方は、裏ぶたをあけないでください。内部には高電圧部分が多くあり、万一さわると危険です。

「本体に表示した事項」

内部の点検・調整・修理は販売店にご依頼ください。

風呂場、シャワー室では使用しないでください



水場使用禁止

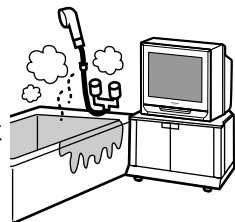

火災・感電の原因となります。

不安定な場所に置かないでください



禁止

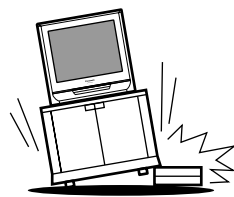

ぐらついた台の上や傾いた所など倒れたり、落ちたりして、けがの原因となります。

異物を入れないでください



禁止

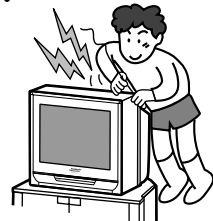

通風孔などから内部に金属類や燃えやすいものなどを差し込んだり、落とし込んだりしないでください。

火災・感電の原因となります。

特にお子様にはご注意ください。

ぬらしたりしないでください



水ぬれ禁止

火災・感電の原因となります。

# 注意

テレビの通風孔をふさがないでください



禁止



内部に熱がこもり、火災や故障の原因となることがありますので次の点にご注意ください。

壁から 10 cm 以上の間隔をおいて据えつけてください。押し入れ、本箱など風通しの悪い狭い所に押し込まないでください。テーブルクロスを掛けたり、じゅうたんや、布団の上に置かないでください。あお向けや横倒し、逆さまにしないでください。

キャスター(車)付テレビ台に設置する場合は、キャスター(車)止めをしてください。



動いたり、倒れたりして、けがの原因となります。

テレビに付属している転倒防止具を利用し、テレビを固定してください



地震やお子様がよく登ったりすると、転倒してけがの原因となることがあります。

転倒防止は 2 ページをご覧ください。

湿気やほこりの多い所、油煙や湯気が当たるような所に置かないでください



禁止

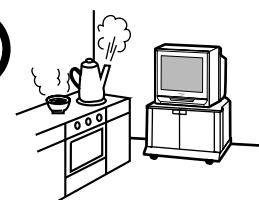

調理台や加湿器のそばなど火災・感電の原因となります。

# 安全上のご注意

必ずお守りください

## 注意

電源プラグを抜くときは、プラグを持って抜いてください

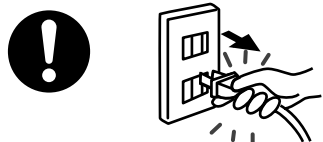

コードを引っぱったり、はさみやペンチで切ったりしないでください。コードが傷つき、火災・感電の原因となることがあります。

テレビに乗らないでください



倒れたり、こわれたりしてけがの原因となることがあります。特に、小さなお子様にはご注意ください。

電池を入れるときには、極性表示(プラス ⊕ と マイナス ⊖ の向き)に注意してください

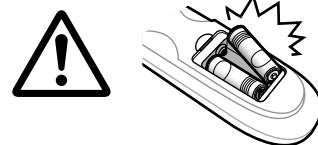

機器の表示通り正しく入れてください。間違えますと電池の破裂、液もれにより、火災・けがや周囲を汚損する原因となることがあります。

新しい電池と古い電池を混ぜたり、指定以外の電池を使用しないでください

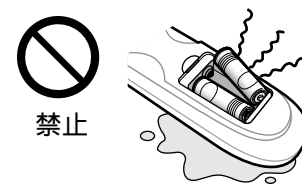

間違えますと電池の破裂、液もれにより、火災・けがや周囲を汚損する原因となることがあります。

長期間ご使用にならないときは電源プラグをコンセントから抜いてください

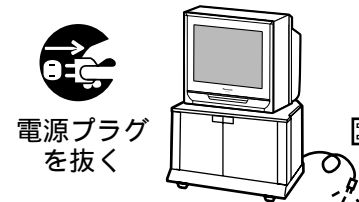

電源プラグにほこりがたまり火災・感電の原因となることがあります。

上に重い物を置かないでください

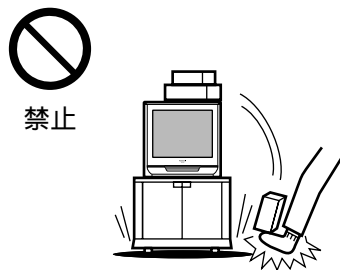

倒れたり、落下したりして、けがの原因となることがあります。

移動させる場合は、接続線ははずしてください

コードやテレビが損傷し、火災・感電の原因となることがあります。電源プラグやアンテナ線、機器間の接続線や軽倒防止具をはずしたことを確認のうえ、行ってください。テレビに衝撃を与えないでください。

### お手入れについて

1年に一度は内部の掃除を販売店にご依頼ください



内部にほこりがたまっただまま、長い間掃除をしないと火災や故障の原因となることがあります。湿気の多くなる梅雨期の前に行うと、より効果的です。なお、内部掃除費用については販売店にご相談ください。

お手入れの際は、安全のため電源プラグをコンセントから抜いてください



感電の原因となることがあります。

### アンテナについて

アンテナ工事には技術と経験が必要です



販売店にご相談ください。

送配電線から離れた場所に設置してください。アンテナが倒れた場合、感電の原因となることがあります。

# お使いになる前に

1 アンテナは接続されていますか  
(☞ 22 ページ)

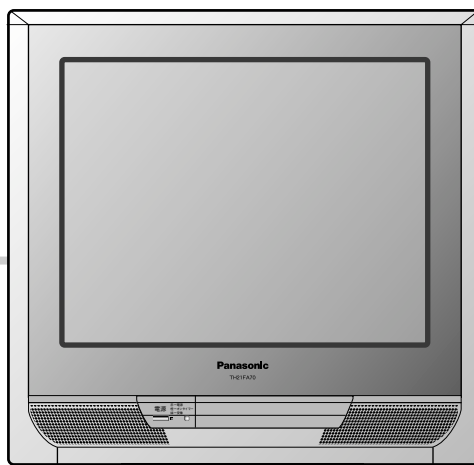
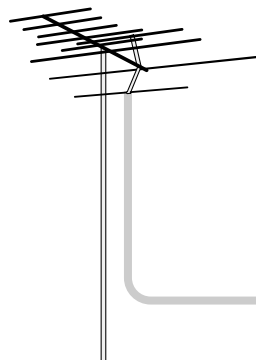

2 電源プラグは  
差し込まれていますか

AC コンセント  
(AC100 V)

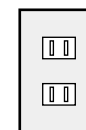

3 リモコンに  
電池は入っていますか  
電池の入れかた

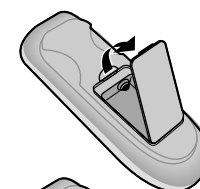

ふたをあける。

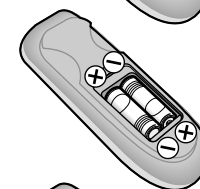

電池2本を  
⊖側から先  
に入れる。

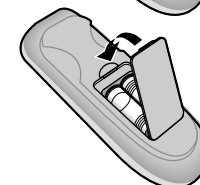

ふたをしめる。

4 受信チャンネルは合っていますか  
(☞ 18 ページ)

5 ビデオなどは正しく接続されていますか  
(☞ 20 ページ)

# 各部の基本説明

## リモコン

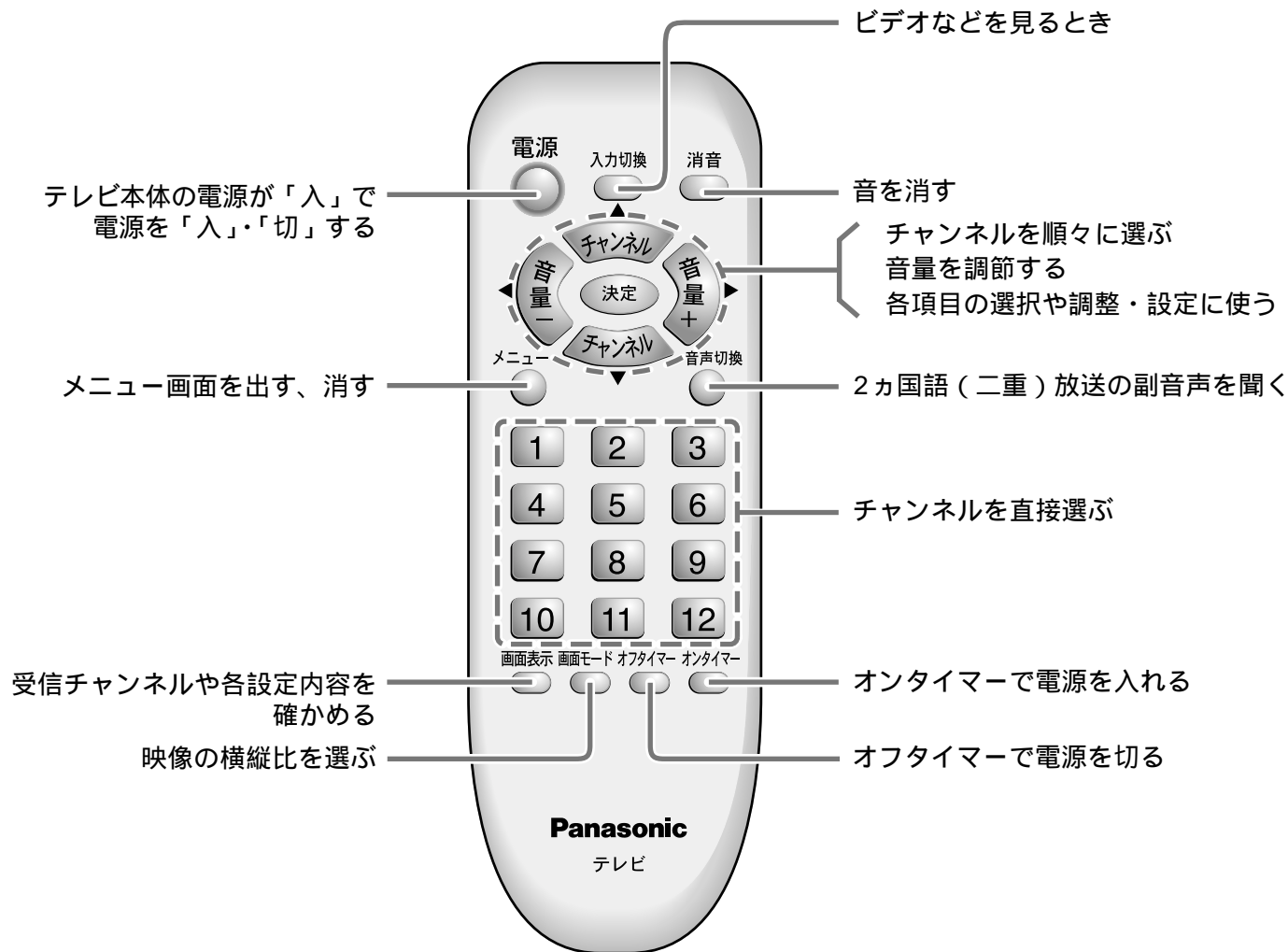



本体前面

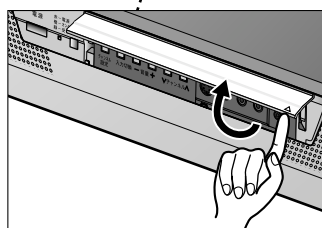
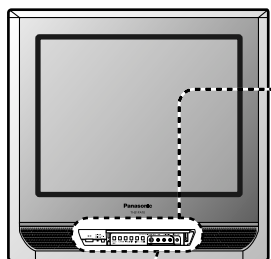

電源の「入」・「切」をする  
(「入」でリモコン操作ができます。)

電源ランプ  
リモコンで電源を切る.....赤色  
(オンタイマーをセットしているときは橙色)  
リモコンで電源を入れる.....緑色(受像)

扉の開けかた  
「」部の下の面を  
持ち上げると開きます。



リモコン受光部

チャンネルを選ぶ

音量を調整する

ビデオなどを見る

チャンネルの設定や表示書換、  
微調整などをする  
( 18、19 ページ)

ヘッドホン(ステレオ音声)  
やイヤホンで楽しむ  
( 14 ページ)

テレビゲーム機やビデオカメラを  
接続する( 21 ページ)

本体背面

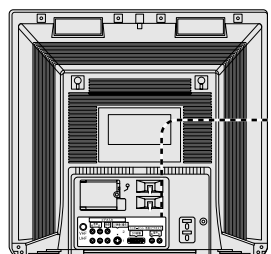

VHF / UHF 混合アンテナ線  
を接続する( 23 ページ)

ビデオデッキなどの映像機器  
を接続する( 20 ページ)

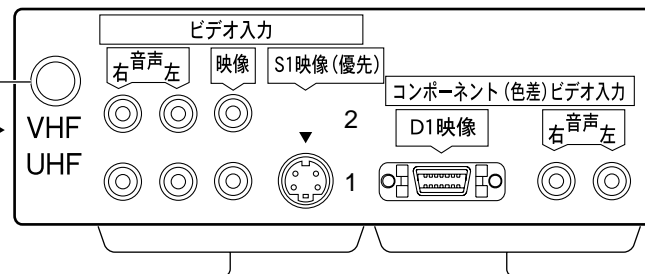

コンポーネント(色差)ビデオ入力  
BSデジタル放送受信チューナーなどD1映像出力端子のある映像機器を接続。  
(D1映像端子は525i[480i]信号に対応。)  
( 20 ページ)

前面・背面の接続端子の形状について

- ・M3 ジャック ..... ヘッドホン/イヤホン端子
- ・ピンジャック ..... 映像・音声の端子およびコンポーネント(色差)ビデオ入力の音声端子
- ・S映像 ..... S1映像の端子
- ・D端子 ..... D1映像の端子
- ・F型接栓 ..... VHF / UHF 入力端子

端子の色区分

- ・映像 ..... 黄
  - ・音声(左) ..... 白
  - ・音声(右) ..... 赤
- 前面端子も同じです。

お知らせ

S1映像端子の機能について

S映像にも対応します。音声コードは同時に接続してください。

- 〔S映像..... 良い画質を得るため、映像信号を輝度と色に分離したもの。〕
- 〔S1映像 ... S映像の機能に加え、ワイドテレビ対応ビデオデッキからのフル映像は「16:9」画面になります。〕

接続端子の優先について

「S1映像」と「映像」端子は「S1映像」が優先します。(同時接続時)

# すぐ使いたいとき

まず  
電源を入れる

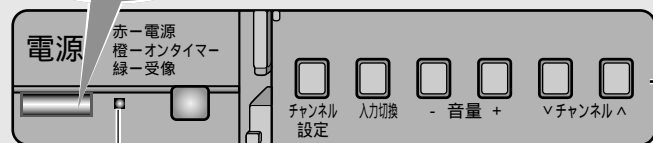

電源ランプが  
緑色に点灯。

本体の操作は、リモコンと  
同じ名称のボタンを操作する。

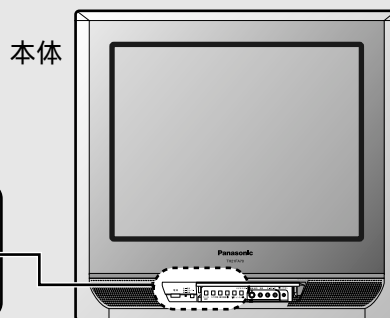

## ゲームやビデオを楽しむ

接続のしかたは... ( 16 ページ )

入力切換  
ボタンを押して、見たい画面にする

ビデオ表示の書き換えをした表示が出ます。  
( 16 ページ )

### お知らせ

ゲーム画面ではゲーム中 30 分ごとに、  
90 分まで経過時間を画面に表示します。  
適度な休憩の目安にしてください。

## テレビをつける

テレビ本体の電源「入」(電源ランプが赤色)の状態

電源

電源ボタンを押す (電源ランプが緑色に変わる)

## テレビを見る

1 1 ~ 12 または で  
チャンネルを選ぶ

2 で、音量を調整する

電源を切っても、チャンネルと音量  
は記憶されます。



## 映像サイズを変えて見る（画面モード）

画面モード を押すごとに→の順に切り換わります。

「オート」にすると映像の状態を検知し、最適な映像(画面AまたはB)に切り換えます。

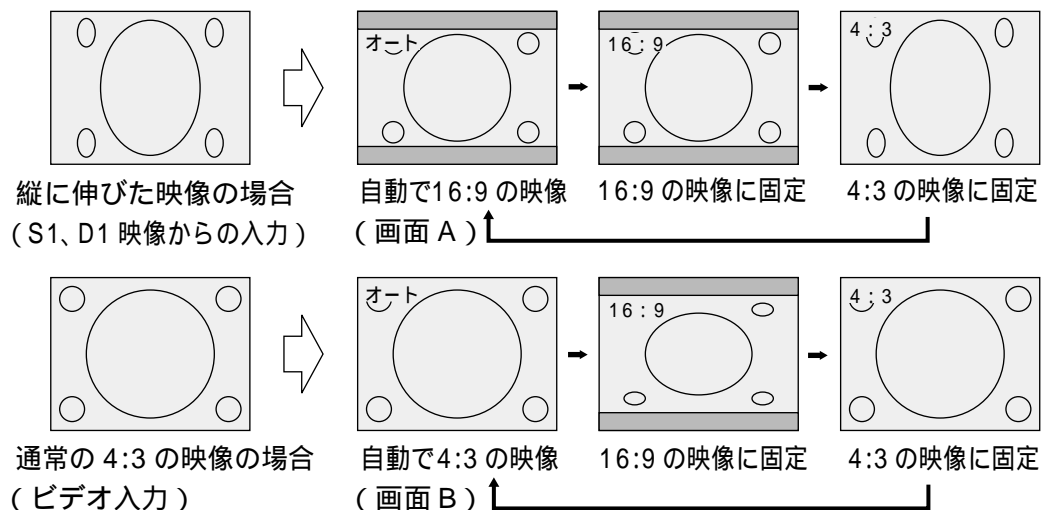

「オート」でご覧のとき、伸びたり縮んだりして見づらいときは「16:9」または「4:3」の固定した画面でご覧ください。  
地上放送 (VHF / UHF) は「4:3」のままです。

### お知らせ

このテレビは、各種の画面モード切り換え機能を備えています。テレビ番組等ソフトの映像比率と異なるモードを選択されると、オリジナルの映像とは見え方に差が出ます。この点にご留意の上、画面モードをお選びください。

テレビを営利目的、または公衆に視聴させることを目的として、喫茶店、ホテル等において、画面モード切り換え機能 (16:9) を利用して、画面の圧縮等を行いますと、著作権法上で保護されている著作者の権利を侵害する恐れがありますので、ご注意願います。

ワイド映像でない従来 (通常) の4:3の映像を16:9のモードでご覧になると、変形して見えます。制作者の意図を尊重したオリジナルな映像は、4:3モードでご覧になれます。

## 放送内容などを知りたいとき（画面表示）

画面表示 を押すと、以下の内容が表示される。

数回押すと、消えます。

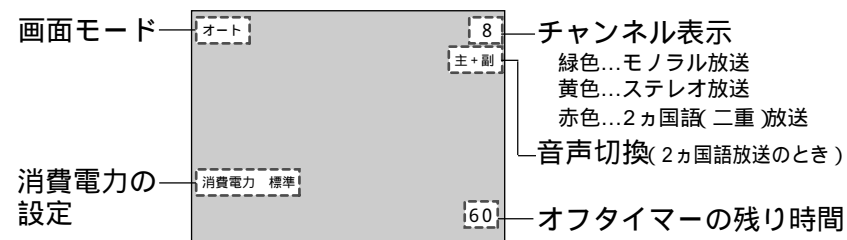

# テレビを使いこなす

## 映像

映像を見やすくするために、あらかじめ設定が必要な機能を紹介します。

### 設定画面を出す

- 1 <sup>メニュー</sup> を押し、 で **映像の調整** を選び を押す

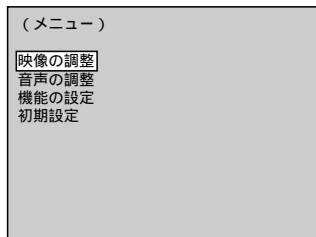

### 設定する

- 2 で **映像メニュー** を選び、 で設定する

映像の調整	
映像メニュー	スタンダード
ピクチャー	+10
黒レベル	0
色の濃さ	-5
色あい	0

スタンダード  
標準の明るさの画面。  
シネマ  
少し暗い画面。  
(映画を見るときにお勧めです)  
ダイナミック  
明暗がはっきりした  
メリハリのある画面。

#### お知らせ

映像メニューは、テレビ、ビデオ入力1～3、D1映像、ゲームごとに記憶します。ゲーム画面では、「映像メニュー」が「ゲーム」に変わります。各項目は - 30 ~ + 30 まで調整でき(色温度を除く)、ボタンをはなすと、調整された状態を記憶し、数秒後に元の画面に戻ります。

さらに、お好みに合わせて調整するには

- で項目を選び、 で調整する

ピクチャー	+10
黒レベル	0
色の濃さ	-5
色あい	0
シャープネス	0
色温度	低 田 高
標準	

調整中は、画面が変わります。  
▼ (色温度を除く)



例) シャープネスの調整中  
調整のポイント

- ピクチャー**  
部屋の明るさに合わせた、濃淡、明るさに。
- 黒レベル**  
夜の画面や髪の毛などを見やすく。
- 色の濃さ**  
やや、うすめの色に。
- 色あい**  
肌色をきれいに。
- シャープネス**  
シャープな映像に。
- 色温度**  
お好みの色調に。

標準に戻すには

- で「標準」を選び、 を押す。

### 終了する

- 3 設定したら <sup>メニュー</sup> を押す

# 音声

聞きやすい音にするための機能を紹介します。

## 設定画面を出す

- 1 **メニュー** を押し、**チャンネル** **チャンネル** で  
**音声の調整** を選び  
**決定** を押す

(メニュー)

映像の調整  
音声の調整  
機能の設定  
初期設定



## 設定する

- 2 **チャンネル** **チャンネル** でトーンを選び、  
**音量-** **音量+** で設定する  
(+方向で高音が強調されます。)

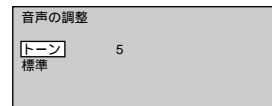

調整中は、画面が変わります。

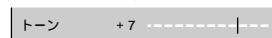

ボタンをはなすと調整された状態を記憶し、数秒後に元の画面に戻ります。

標準に戻すには

- チャンネル** **チャンネル** で「標準」を選び、  
**決定** を押す。

## 終了する

- 3 設定したら  
**メニュー** を押し

もっと使いこなす

# テレビを使いこなす 音声



一時的に  
音を消したい

消音  
を  
押す

画面に「消音」の文字が出て、音が消えます。

解除するには  
再度 消音 または  を  
押す。

電源を切ると解除されます。

音声を  
切り換えたい

音声切換  
を  
押すごとに、  
切り換わる

2カ国語（二重）放送のとき

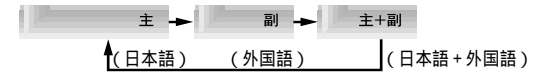

電源を切ると「主」に戻ります。  
放送によっては「主」で原語を、「副」で日本語を送る場合があります。

ステレオ放送のとき

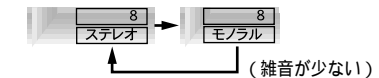

お知らせ

外部入力時は、接続機器側で切り換えてください。

ヘッドホンや  
イヤホンで聞く

M3プラグ専用  
スピーカーの音が  
消えます。

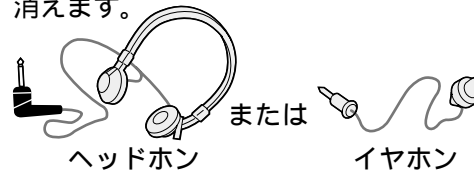

お知らせ

接続するヘッドホンやイヤホンにより音量、音質  
が変わります。

イヤホンの場合、2カ国語（二重）放送の  
「主+副」を選ぶと「主」音声聞こえます。

# 設定

より便利にテレビを見るために、  
あらかじめ設定が必要な機能を紹介します。

## 設定画面を出す

- 1 **メニュー** を押し、**チャンネル** **チャンネル** で  
**機能の設定** を選び  
**決定** を押す

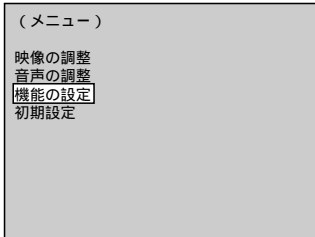

## 設定する

- 2 **チャンネル** **チャンネル** で項目を選び、  
**音量-** **音量+** で設定する

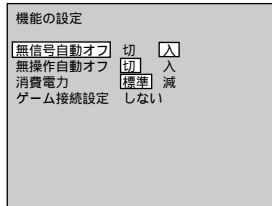

設定は電源を切っても記憶されています。

### こんなことがしたい

#### 項目

#### 設定値

放送が終わったとき、  
自動的に電源を切りたい

無信号自動オフ 入

テレビ放送終了後、約 10 分間電波が  
来ないと自動的に電源が切れます。  
ビデオ入力時も働きますが、ビデオ映像が  
ブルーバックのときは働きません。

操作しないとき、  
自動的に電源を切りたい

無操作自動オフ 入

約 3 時間何も操作しないと、自動的に電源  
が切れます。

明るさを抑えて  
省エネにしたい

消費電力 減

明るいシーンのピーク輝度を落とし、自然な  
映像で消費電力を低減します。  
「ゲーム」や「シネマ」モードのときは効果  
が下がります。

ゲーム機のビデオ  
入力端子を決める

ゲーム接続設定 ビデオ 3

設定したビデオ入力端子にテレビゲーム機  
を接続するとゲームモードで楽しめます。

## 終了する

- 3 設定したら  
**メニュー** を押す

もっと使いこなす

# テレビを使いこなす

## ビデオ入力時の表示書換

接続した機器の表示をしたいときはビデオ機器の種類別に表示区分ができます。

### 設定画面を出す

- 1 **メニュー** を押し **チャンネル** **チャンネル** で **初期設定** を選び、**決定** を3秒以上押す
- 2 **チャンネル** **チャンネル** で **ビデオ入力表示書換** を選び、**決定** を押す

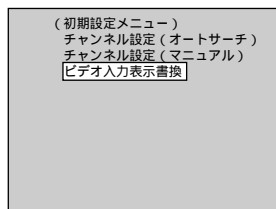
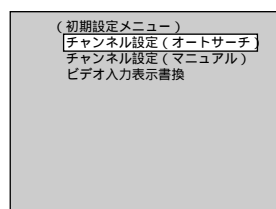
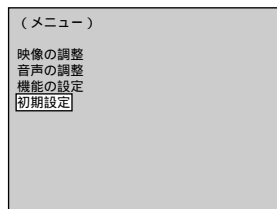

### 設定する

- 3 **チャンネル** **チャンネル** で項目を選び、**音量-** **音量+** を押し て書き換える

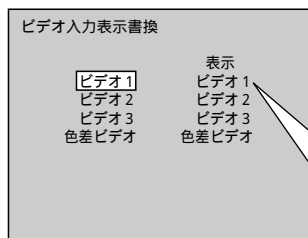

例

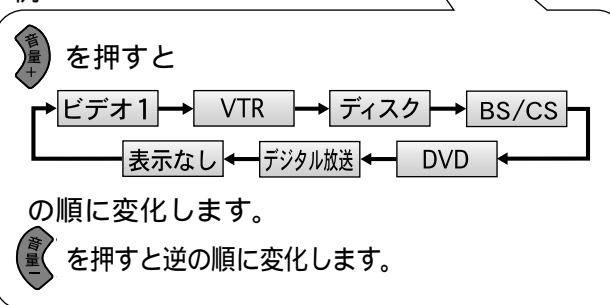

### 終了する

- 4 設定が終わったら **メニュー** を押し

### お知らせ

ゲーム接続設定( 15 ページ)を設定されたビデオ入力端子は「ゲーム」より他の表示には変えられません。



# テレビを使いこなす

## オフタイマー / オンタイマー

タイマーで電源を切る、または入れるための機能を紹介します。

タイマーで電源を切りたい オフタイマー

### 設定する



オフタイマー  
ボタンを数回押し、  
時間を選ぶ。

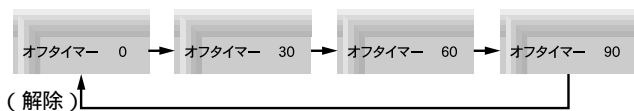

「0」表示にするとオフタイマーは解除します。  
3分前になると、「3」、「2」、「1」と点滅表示後、自動的に電源が切れます。

### お知らせ

残り時間を知りたいときは、 を押します。  
停電になると、オフタイマーは解除され、停電復帰後はリモコンで電源を切った状態になります。

タイマーで電源を入れたい オンタイマー

### 設定画面を出す

1 オンタイマー  
ボタンを押す

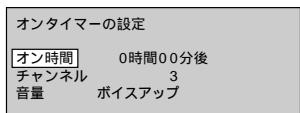

### 設定する

2 で項目を選び、  
 で設定する

オンタイマーの設定	
オン時間	8時間30分後
チャンネル	8
音量	16

今から何時間後に自動で電源を入れるかの時間設定（「オン時間」と、電源が入ったときの「チャンネル」や「音量」も設定します。

「チャンネル」： でチャンネルを選択。 を押すとビデオ入力も選択できます。  
「音量」： で音量を設定。 を押すと「ボイスアップ」も設定できます。  
（「ボイスアップ」は音が徐々に大きくなり、5分後に元の音量に戻る機能です。）

### お知らせ

電源が入った後、60分後に、自動的に電源が切れます。継続して視聴される場合は、「オフタイマー」設定を「0」にします。  
電源はリモコンの で切ってください。本体で電源を切ると「オンタイマー」は解除されます。また、リモコンで電源を入れた場合でも解除されます。

### 終了する

3 設定したら  
オンタイマー  
ボタンを押す

画面に「オンタイマーを設定しました」を数秒間表示し、設定が確定します。

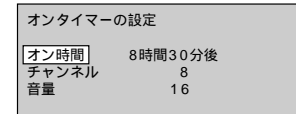

オンタイマーを設定しました

（リモコンで電源を切ると表示ランプが橙色になります。）

# 受信チャンネルの設定

こんな場合は設定が必要です  
 受信できるチャンネルが工場出荷時  
 (VHF1 ~ 12を設定)と異なる。  
 不要なチャンネルを消したい。  
 またはチャンネルを追加したい。  
 チャンネルの番号表示を変えたい。  
 転居(引っ越し)でお住まいの地  
 域が変わった。

オートサーチ設定では、お住まいの地域で  
 受信可能なチャンネルを順番に調べながら  
 自動的に設定します

電波の状態によっては、きれいに受信で  
 けるチャンネルをとばしたり、ノイズ画  
 面のチャンネルを設定することがありま  
 す。そのときは、マニュアル設定で登録  
 や削除をしてください。

マニュアル設定では、1局ずつ自由に設定  
 できます

## 設定画面の説明

(「マニュアル設定」画面の例)

リモコンの直接  
 選局のボタン番  
 号を示します。  
 左端に▶マーク  
 を表示します。  
 (本体ボタン操  
 作のとき、この  
 マークは表示し  
 ません。)

実際に放送さ  
 れている局の  
 チャンネル番  
 号です。

リモコン	チャンネル	表示
▶	1	C 21 1
	2	2 2
	3	3 3
	4	4 4
	5	5 5

画面右上に表示される  
 チャンネル番号です。  
 19ページの方法で書き換  
 えた場合はその番号にな  
 ります。表示を「0」にす  
 ると本体やリモコンの  
 チャンネル ボタンでそ  
 のチャンネルをスキップ  
 (飛びこし)します。

## 設定画面を出す

1

メニュー  
 を押し、チャンネル ボタン  
 で 初期設定 を選び、  
 決定 を約3秒間押す

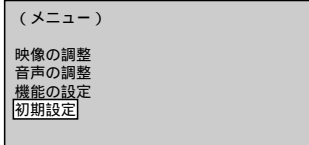

チャンネル ボタン で  
 チャンネル設定  
 (オートサーチ)

か  
 チャンネル設定  
 (マニュアル)

のどちらかを選ぶ

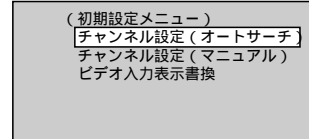

## 受信チャンネルを合わせる

2

チャンネル設定(オートサーチ)  
 を選び、決定 を押す

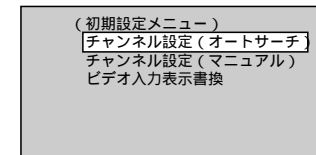

VHF / UHF 放送  
 (1 ~ 62ch)  
 CATV (C13 ~ C39)  
 の順に、放送の有無を  
 オートサーチします。

VHF/UHF 混合地区では「オートサーチ」をする  
 と、VHFチャンネル(1 ~ 12)はそのまま、UHF  
 やCATVのチャンネルが空の番号あきに設定されます。  
 オートサーチ中にメニュー ボタンを押すと、サーチが中止されます。  
 約2分間オートサーチし、終わったら一覧を表示します。

オートサーチ設定

チャンネル設定(マニュアル)

を選び、決定 を押す

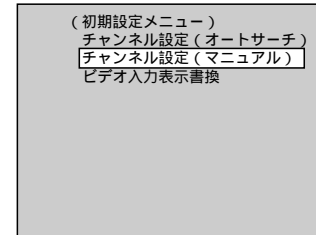

マニュアル設定

## 設定する

3 を押し、  
順に確認する

リモコン	チャンネル	表示
1	C 2 1	1
2	2	2
▶ 3	1 9	1 9
4	4	4
5	5	5

設定内容を変更したいときは

で項目を選び、 で変更する。

映りが悪いときは微調整を！

を約 3 秒間押して、「微調整」画面にする。

を押して、見やすい位置で手を離す。

終わったら を押す。

### お知らせ

リモコンの直接選局ボタン数（12コ）より放送チャンネルが多い分は「予備1～予備23」に設定されます。「予備1～予備23」に設定されたチャンネルは ボタンで選局します。

3 で設定したい「リモコン」部の番号を選ぶ

リモコン	チャンネル	表示
▶ 1	1	1
2	2	2
3	3	3
4	4	4
5	5	5

映りが悪いときは微調整を！

「オートサーチ設定」  
(手順 3 を参照)

で項目を選び、 で設定する

リモコンボタン(固定)	チャンネル(受信)	表示
「1～12」	「1～62」	「0～99」
↓	↓	↓
「予備-1～予備-23」	「C13～C39」	「C13～C39」
		「VTR～VTR9」
		↓
		「BS-1～BS-15」
		↓
		表示なし

放送のないチャンネルの「表示」を「0」にすると で選局するときにスキップします。(ノイズ画面は表示されません)  
BSチャンネルも表示されますが、BSチューナーは搭載していません。

## 決定する

4 設定したら  
 を押す

通常画面に戻ります。

## 本体ボタンでの操作

1 **例** マニュアル設定  
 を約 3 秒間押し  
「初期設定メニュー」にする。  
 で「チャンネル設定 (マニュアル)」を選び  
 を押す。  
 で項目を選び、  
 で変更する。

2 他のチャンネルもリモコン操作の 3～4 の手順と同様に、対応する本体ボタンで操作する  
対応表

リモコン	本体
	設定変更時  リモコン番号選択時  

# 他の機器と接続したいとき

必ず各機器の電源を切っておいてください。(接続コード別売り)  
 → は、信号の流れを示します。

BSデジタルチューナーの接続

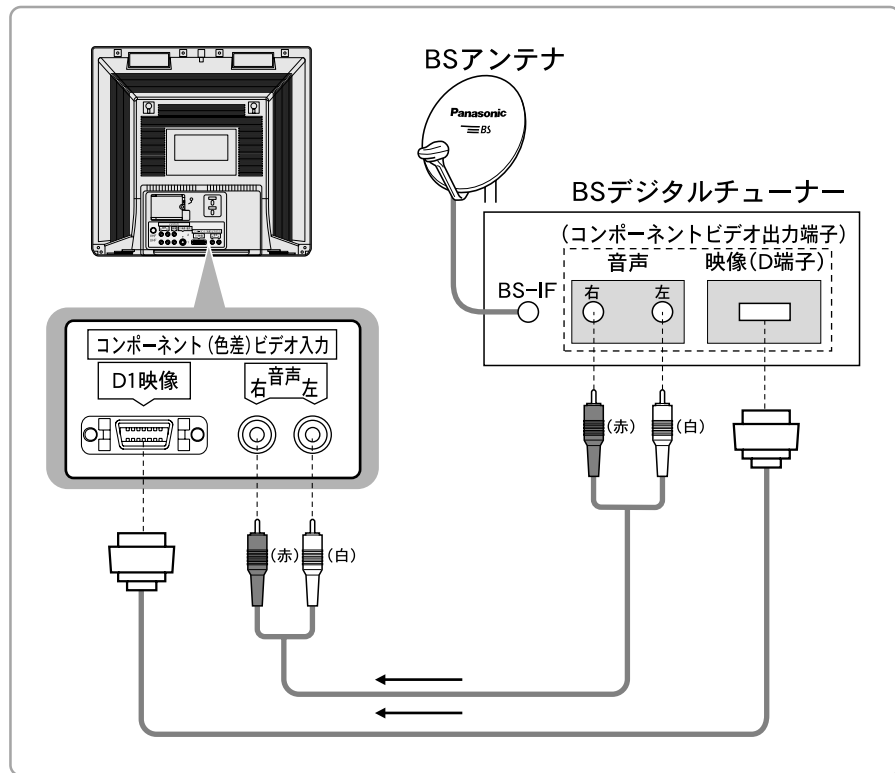

**お知らせ**

コンポーネント(色差)ビデオ接続は、色同士の干渉を避けるために、映像信号を輝度、赤系、青系の3つの信号(緑系は3つの信号から自動的に算出)に分け、それぞれの専用回路で信号処理後画面に映すときに合成しますので、より自然に近い映像がお楽しみになれます。  
 コンポーネント(色差)ビデオ入力、525i [480i] 信号に対応しています。

マルチレーザーディスクプレーヤー / DVDプレーヤー / ビデオデッキの接続

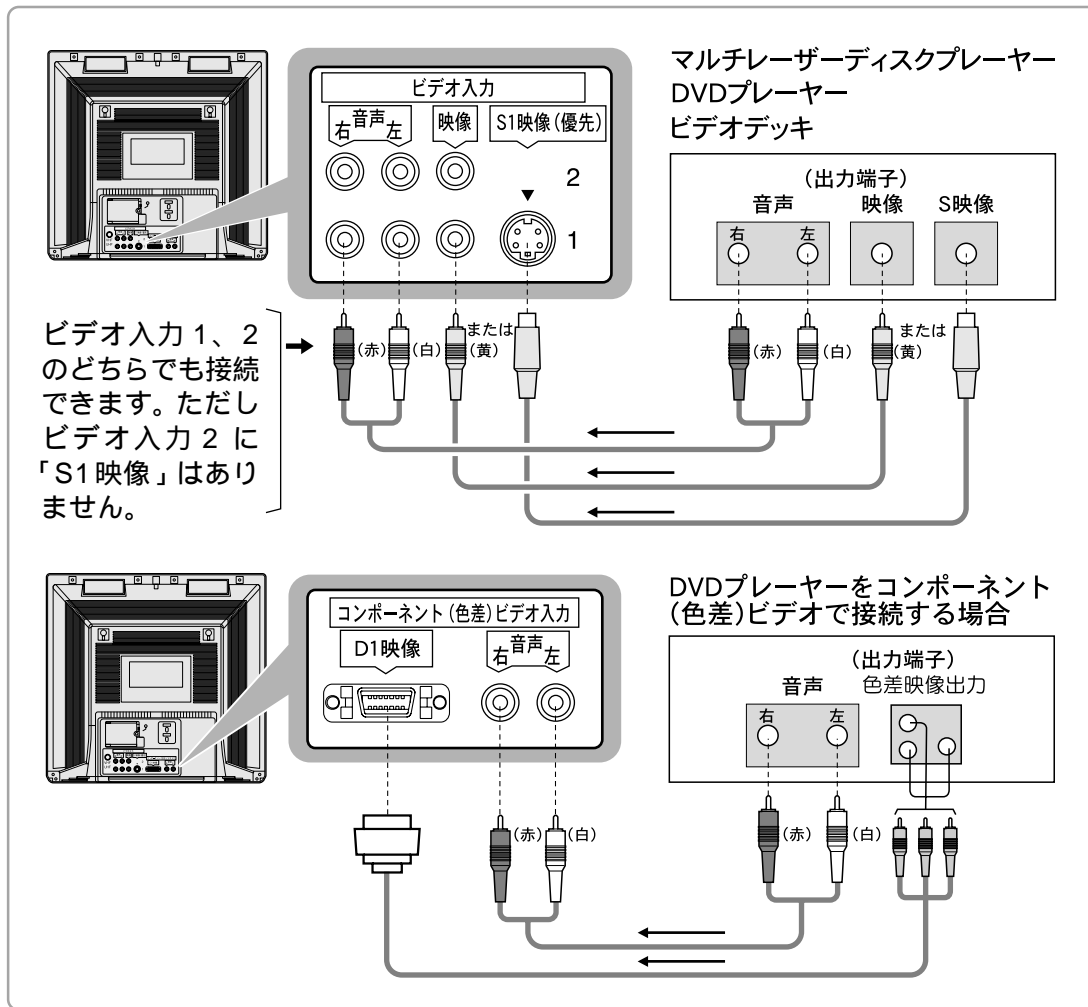

**お知らせ**

接続した機器の「説明書」もご覧ください。

## テレビゲーム / ビデオカメラの接続

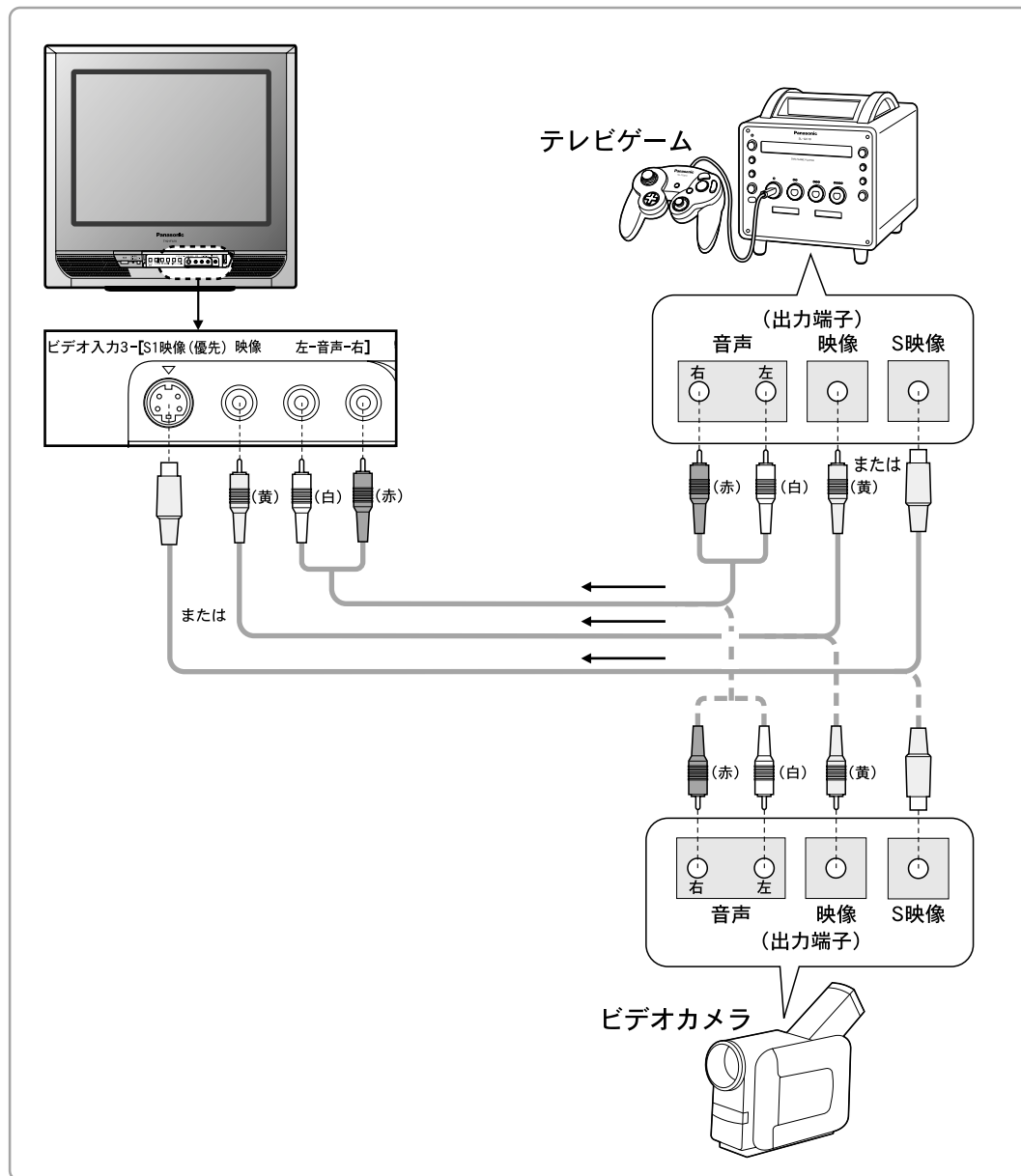

### 接続コード (別売品)

品番 RP-CVDG15



長さ1.5m

品番 RP-CVCDG15



長さ1.5m

品番 RP-CAP3G20

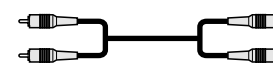

長さ2m

品番 RP-CVS0G20



長さ2m

品番 RP-CVP0G20



長さ2m

### お知らせ

テレビゲーム機を接続の場合はゲーム接続設定「ビデオ3」、ビデオカメラを接続の場合は「しない」に設定してください。  
(15 ページ)

# アンテナ線の接続

映像が不安定になったり、映像・音声に雑音が入る場合は、お求めの販売店にご相談ください。

## アンテナ線を加工する

黒い被覆を切り取る。

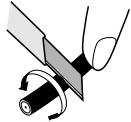

アミ線を折り返す。  
(3Cタイプのみ)  
5Cタイプは  
折り返さない。

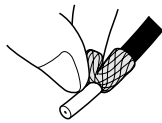

白い被覆を切り取る。  
(芯線を傷つけないように)

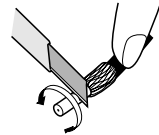

線の太さ

例：5Cタイプ  
(太い)

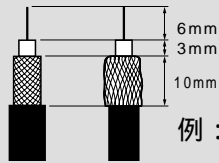

例：3Cタイプ  
(細い)

アンテナ線は  
3Cタイプ(外径約5.8 mm)または、  
5Cタイプ(外径約7.5 mm)のご使用を。

### お知らせ

平行フィーダー線は妨害を受けやすくなりますので、ご使用にならないでください。

## アンテナ線をプラグに接続する

プラグのツメを広げて

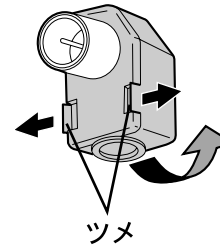

同軸ケーブルを接続し、

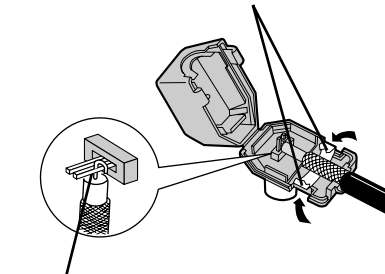

芯線をはさみこみ、周りに接触しないように巻きつける

アンテナ線をテレビに接続する（接続の前に必ず電源を切っておいてください）

共同受信の場合

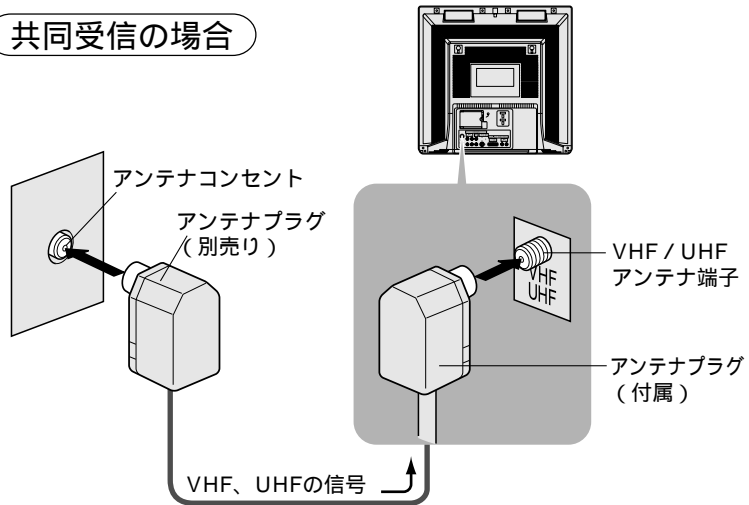

マンションなどの場合、アンテナコンセントの種類が不明なときは、マンションの管理者にお問い合わせください。

個別受信の場合

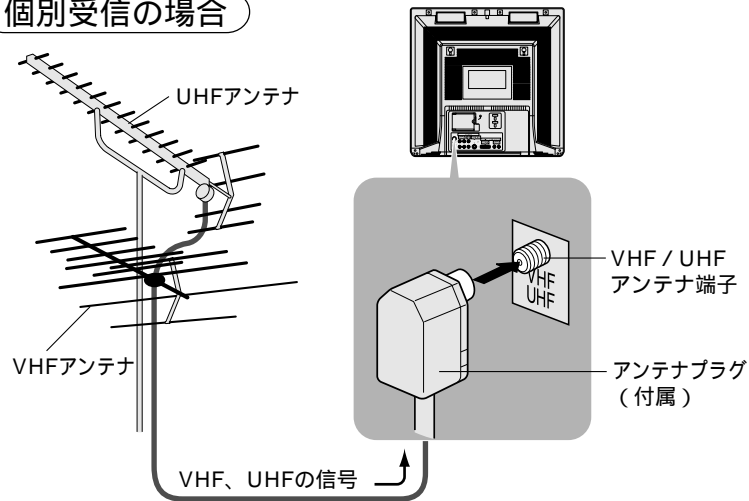

VHF、UHF 別々の場合は、アンテナ混合器が必要です。

BSまたはCS放送を受信する場合

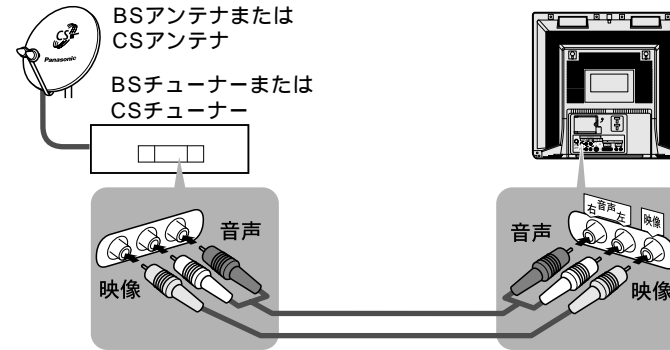

BS-5チャンネル（WOWOW や St.GIGA）はBSデコーダー（WOWOW と契約すると放送会社から供給）を、BSチューナーへ接続すると見ることができます。

CATVを受信する場合（有線テレビ放送）

CATVの受信は、サービスが行われている地域のみ可能で、使用する機器ごとにCATV会社との契約が必要です。さらにスクランブル放送（有料）はアダプター（ホームターミナル）が必要です。詳しくは、CATV会社にご相談ください。

# 快適にお使いいただくために

## 設 置されるとき

直射日光を避け、熱器具から離す  
キャビネットの変形や故障の  
原因になります。

壁などの周囲から 10 cm 以上あける  
空気の対流で、壁などへのほこりの付着  
を少なくします。

機器相互のかんしょうに、ご注意を  
重さによる変形、  
電磁波妨害による  
映像の乱れ、雑音など  
をさけます。

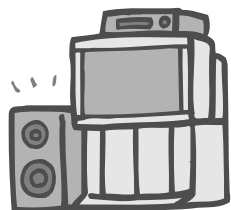

アンテナは定期的な点検を

風雨にさらされたり、  
ばい煙の多い所、  
潮風にさらされる所は  
早く傷みます。  
映りが悪くなったら、  
販売店にご相談を。



## テ レビを見るときは...

部屋の明るさは新聞が楽に読める程度に  
長時間ご覧になるときは時々目を  
休めましょう。

画面の高さの 5 ~ 7 倍くらい離れて  
ご覧ください

適度な音量で、隣り近所への配慮を  
特に夜間は、窓を閉めたりヘッドホンの使用  
をおすすめします。  
音量を下げると、消費電力や音のひずみも  
少なくなります。

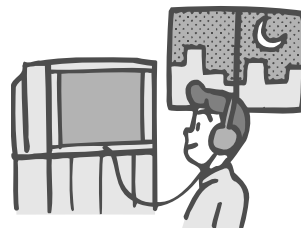

磁気を近づけない

電気時計、スピーカー、磁石を使った  
おもちゃ、磁気応用健康機具など。  
色が乱れたり、画面が揺れたりします。

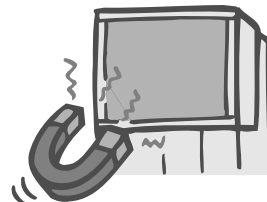

## お 手入れについて

汚れは柔らかい布で軽くふき取ってください  
ひどい汚れは、水でうすめた  
中性洗剤にひたした布を、  
かたく絞ってふき取り、  
乾いた布で仕上げてください。



洗剤を直接かけない

水滴が内部に入ると、故障の原因に  
なります。

殺虫剤、ベンジン、シンナーなど揮発性の  
ものをかけない

キャビネットが変質したり  
塗装がはがれます。



ゴムやビニール製品などを長時間  
接触させない

キャビネットが変質する原因となります。  
化学ぞうきんをご使用の際は、その注意書  
に従ってください。

ブラウン管の表面も柔らかい乾いた布で  
ふいてください

固い布でふいたり強くこすったりすると、  
表面が傷つきます。  
触れると弱い静電気を感じますが、  
人体に影響はありません。



## テレビやお部屋を傷つけないために

移動や向きを変えるときは、電源を切る

そのまま動かすと画面に色ムラが発生します。  
テレビ台にのせたまま動かすと床に傷がつきます。必ず本体を下ろしてから動かしてください。

長期間使用しないときは、電源プラグをコンセントから抜いてください

本体の電源を切った状態でも、0.1 Wの電力を消費しています。

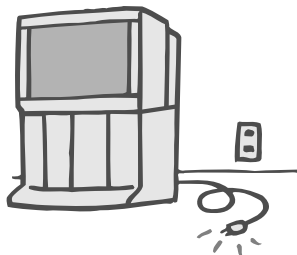



# 故障かな！？

## テレビ放送のとき（VHF・UHF）

症状	原因と処置	ページ	症状	原因と処置	ページ
電源が入らない	電源プラグがコンセントから抜けていませんか？ リモコンで電源が入らない場合は、テレビ本体の電源が「切」になっていませんか？	10	電源を入れたとき、暗い部屋では画面周辺が一瞬光って見える	ブラウン管の構造上、電源を入れたときに高電圧発生により一瞬、蛍光部の一部が動作するため、性能その他に影響はありません。	
リモコンが操作できない	電池が消耗していたり、電池の極性が違っていませんか？ リモコン受光部に、蛍光灯の光など強い照明が当たっていませんか？ 本機専用リモコンを使用していますか？ (他のリモコンでは動作しません)	7	チャンネル番号が画面から消えない	画面表示ボタンが押されていませんか？ 再度「画面表示ボタン」を押してください。 外部入力に切り換えたときは、外部信号の映像がないと消えません。	11
映像が揺れる 映像が不鮮明	アンテナやアンテナ線が劣化または破損、断線をしていませんか？ アンテナ線は正しく接続されていますか？ ビデオデッキを使用し、テレビ側で選局するときビデオデッキの「テレビ/ビデオ」切換は、「テレビ」側になっていますか？	22	映像が2重3重に見える	アンテナの方向がずれていませんか？ 山やビルからの反射電波を受けていませんか？	
画像にはん点が出たり、画面が揺れる	地磁気や外部（自動車や電車、高圧線、ネオン、モーター、着磁した鉄骨、鉄製の雨戸など）からの影響（妨害電波や誘導電磁波）を受けていませんか？ 一度電源を切り、約20分後に入れ直すか、設置場所を変えてみてください。それでも効果がない場合は別途、防磁処置が必要です。		色模様が出る 色が消える	他のテレビからの影響 妨害電波 を受けていませんか？ テレビの設置場所を変えると改善することもあります。	
画面の四隅に色がつく (色ムラ)			部分的に色合いが悪い 部分的に色がつく	白い服などの明るい映像が静止していると、その部分に色がつくことがあります。故障ではありません。明るい画面がなくなれば消えます。	
			画面の両端や柱・障子の棧が曲がって見える	受信するチャンネルや画面の明るさによって曲がって見えることがありますが、故障ではありません。	

テレビ放送のとき (VHF・UHF)

症状	原因と処置	ページ	症状	原因と処置	ページ
テレビから時々、「ピシッ」と音がする	画面や音声に異常がない場合は、室温の変化により、キャビネットがわずかに伸縮する音です。性能その他に影響はありません。		画面の上下に映像のない部分ができる	ビデオ入力するとき、  で「16:9」にすると映像の上下を圧縮しますので、画面の上下に映像のない部分ができます。画面モードが「オート」のときも映像ソフトがシネマサイズなどの場合は画面の上下に映像のない部分ができます。	11
チャンネルを切り換えたとき、一瞬画面が暗くなる	チャンネルを切り換えたときに発生するノイズを見えにくくするために、一瞬画面を暗くしています。		映像が伸びたり、縮んだりして見づらい	 で「16:9」または「4:3」に切り換えてご覧ください。	11
本機を移動させると映像が少し傾く	地磁気の影響が考えられます。(設置方向が南向きでは右下がり、北向きでは左下がり) 設置の方向を変えると映像の傾きが少し変わります。				

# How to Use Basic Operation

For more detailed instructions on the operation, points of caution, maintenance, what to do in case of malfunction, please contact the place of purchase.

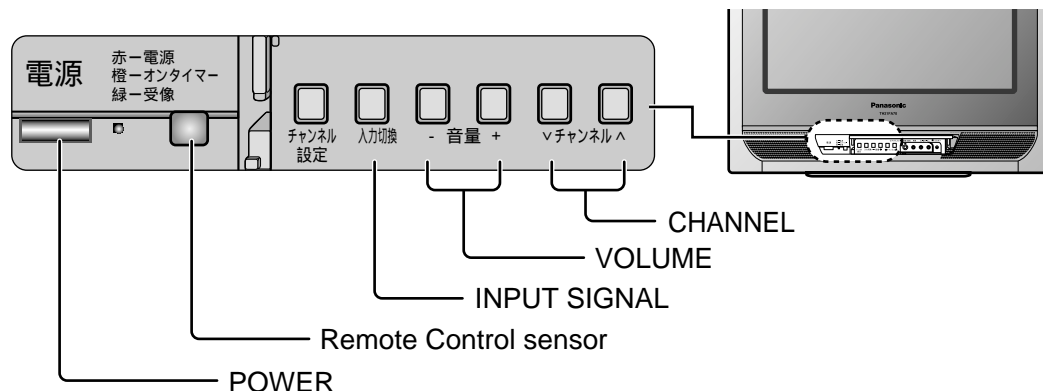

**First, Push the Power to turn on.**  
Operate your Remote Control Pointed to the Remote Control sensor.  
(Within about 7 meters in front of the TV set.)

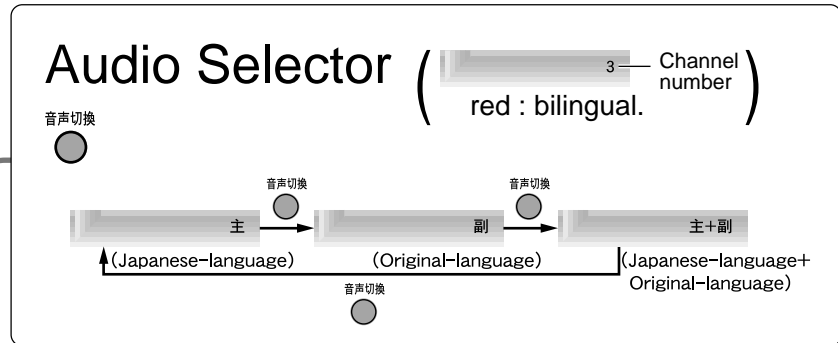

**Turning ON/OFF**  
電源 (Power)

- TELEVISION**
- 1** Select a channel  
 or
  - 2** Control the sound



# 仕様

テレビ本体		
品番	TH-21FA70( 21型 )	
種類	カラーテレビ	
使用電源	AC100 V 50 / 60 Hz	
消費電力	96 W 本体で電源「切」時 0.1 W、リモコンで電源「切」時 0.2 W	
年間消費電力	107 kWh / 年	
受信チャンネル	VHF ch1 ~ 12 / UHF ch13 ~ 62 / CATV c13 ~ c38	
音声実用最大出力	5 W ( 2.5 W + 2.5 W ) JEITA	
スピーカー	9 cm x 5 cm だ円型 2コ	
ブラウン管	21型 (アスペクト比 4 : 3)	
画面寸法	幅 40.4 cm 高さ 30.3 cm 対角 50.5 cm	
接続端子	NTSC 関連 ビデオ入力 1 ~ 3 (ビデオ入力 2 は S1 映像なし)	S1 映像 : 輝度・色信号分離 ( 75 ) 映像 : 1.0 V [ p-p ] ( 75 ) 音声 : 左・右 0.5 V [ rms ]
	コンポーネント (色差)ビデオ関連 入力 D1 映像	Y : 1.0 V [ p-p ] ( 75 ) P <sub>B</sub> /C <sub>B</sub> : 0.7 V [ p-p ] ( 75 ) P <sub>R</sub> /C <sub>R</sub> : 0.7 V [ p-p ] ( 75 ) 音声 : 左・右 0.5 V [ rms ]
	その他	ヘッドホン / イヤホン ( 16 ~ 32 推奨 ) [ M3 プラグ用 ]
外形寸法	横幅 51.0 cm 高さ 48.6 cm 奥行 39.2 cm	
質量	23.0 kg	
キャビネット材質	スチロール樹脂成型	

リモコン (品番 : EUR648051)	
使用電源	DC3 V ( 単 3 形乾電池 2コ )
質量	約 95 g ( 乾電池含 )
リモコン操作距離	約 7 m 以内 ( テレビ正面距離 )

## お知らせ

年間消費電力量は省エネルギー法に基づいて、型サイズや受信機の種類別の算定式により、一般家庭での平均視聴時間を基準に算出した、一年間に使用する電力量です。

テレビの型 ( 21 型 ) は画面寸法を表すものではなく、ブラウン管の外径対角寸法を基準とした大きさの目安です。

このテレビを使用できるのは、日本国内のみで、外国では放送方式、電源電圧が異なりますので使用できません。

(This television set is designed for use in Japan only and can not be used in any other country.)

# 保証とアフターサービス

修理・お取り扱い・お手入れ

などのご相談は...

まず、お買い上げの販売店へ

お申し付けください

転居や贈答品などでお困りの場合は...

修理は、サービス会社・販売会社の「修理ご相談窓口」へ！  
 その他のお問い合わせは、「お客様ご相談センター」へ！

## 修理を依頼される時

26、27 ページの表に従ってご確認のあと、直らないときは、まず電源プラグを抜いて、お買い上げの販売店へご連絡ください。

保証期間中は保証書の規定に従って、出張修理させていただきます。  
 保証期間を過ぎているときは修理すれば使用できる製品については、ご希望により有料で修理させていただきます。

修理料金の仕組み

修理料金は、技術料・部品代・出張料などで構成されています。

**技術料** は、診断・故障個所の修理および部品交換・調整・修理完了時の点検などの作業にかかる費用です。

**部品代** は、修理に使用した部品および補助材料代です。

**出張料** は、お客様のご依頼により製品のある場所へ技術者を派遣する場合の費用です。

### ご連絡いただきたい内容

品名	カラーテレビ
品番	TH-21FA70
お買い上げ日	年 月 日
故障の状況	できるだけ具体的に
販売店名	☎ ( ) -

保証書(別添付)

お買い上げ日・販売店名などの記入を必ず確かめ、お買い上げの販売店からお受け取りください。よくお読みのあと、保存してください。

保証期間：お買い上げ日から本体 1 年間  
 (ただしブラウン管は 2 年間です)

補修用性能部品の保有期間

当社は、このテレビの補修用性能部品を、製造打ち切り後 8 年保有しています。

注) 補修用性能部品とは、その製品の機能を維持するために必要な部品です。

## 使いかた・お買い物などのご相談

ナショナル/パナソニック  
 お客様ご相談センター

365日 / 受付9時 ~ 20時  
 電話 フリーダイヤル ☎ **0120-878-365**

携帯電話・PHS等のご利用は... **06-6907-1187**

FAX フリーダイヤル ☎ **0120-878-236**

Help desk for foreign residents in Japan  
 <外国人/海外仕様商品(観光商品他)等>  
 ご相談窓口

Tokyo (03)3256-5444 Osaka (06)6645-8787  
 Open : 9:00 - 17:30  
 (closed on Saturdays/Sundays/national holidays)

## 修理に関するご相談

ナショナル/パナソニック  
 修理ご相談窓口

ナビダイヤル(全国共通番号)

☎ **0570-087-087**

- お客様がおかけになった場所から最寄りの修理ご相談窓口につながります。呼出音の前にNTTより通話料金の目安をお知らせします。
- 携帯電話・PHS等からは最寄りの修理ご相談窓口にご連絡ください。

## ナショナル/パナソニック 修理ご相談窓口

### 北海道地区

札幌 札幌市厚別区厚別南2丁目17-7 ☎ (011)894-1251	旭川 旭川市2条通21丁目左1号 ☎ (0166)31-6151	帯広 帯広市西19条南1丁目7-11 ☎ (0155)33-8477	函館 函館市西栢楼589番地241(函館流通卸センター内) ☎ (0138)48-6631
--	-------------------------------------	---------------------------------------	--

### 東北地区

青森 青森市第二問屋町3-7-10 ☎ (017)739-9712	秋田 秋田市御所野湯本2丁目1-2 ☎ (018)826-1600	岩手 盛岡市羽場13地割30-3 ☎ (019)639-5120	宮城 仙台市宮城野区扇町7-4-18 ☎ (022)387-1117	山形 山形市流通センター3丁目12-2 ☎ (023)641-8100	福島 福島県安達郡本宮町字南/内65 ☎ (0243)34-1301
--------------------------------------	--------------------------------------	-------------------------------------	---------------------------------------	--	---------------------------------------

# さくいん

用語

説明ページ

あ	イヤホン	14
	映像メニュー	12
	映像の調整	12
	オートサーチ設定	18
	オフタイマー	17
	音声の調整	13
	音声切換	14
	オンタイマー	17
か	画面表示	11
	画面モード	11
	コンポーネント(色差)ビデオ	20
さ	消音	14
	消費電力	15
た	チャンネル設定	18
	転倒防止	2
	トーン	13
は	微調整	19
	ヘッドホン	14
	ボイスアップ	17
ま	マニュアル設定	18
	マルチレーザーディスクプレーヤー	20
	無信号自動オフ	15
	無操作自動オフ	15
他	BSデジタルチューナー	20
	BSデコーダー	23
	CATV	23
	CSチューナー	23
	DVDプレーヤー	20
	St.GIGA	23
	WOWOW	23
	2カ国放送	14

## ナショナル/パナソニック 修理ご相談窓口

首都圏地区	
栃木 宇都宮市御幸町 194-20 ☎(028)689-2555	千葉 千葉市中央区 星久喜町172 ☎(043)208-6011
群馬 高崎市大沢町229-1 ☎(027)352-1109	東京 東京都世田谷区宮坂 2丁目26-17 ☎(03)5477-9780
水戸 水戸市柳河町309-2 ☎(029)225-0249	山梨 甲府市下飯田2丁目 1-27 ☎(055)222-5171
つくば つくば市花畑2丁目 8-1 ☎(0298)64-8756	神奈川 横浜市港南区日野 5丁目3-16 ☎(045)847-9720
埼玉 桶川市赤堀2丁目 4-2 ☎(048)728-8960	新潟 新潟市東明1丁目 8-14 ☎(025)286-0171

中部地区	
石川 石川県石川郡野々市町 稲荷3丁目80 ☎(076)294-2683	名古屋 名古屋瑞穂区 塩入町8-10 ☎(052)819-0225
富山 富山市寺島1298 ☎(076)432-8705	岡崎 岡崎市岡町南久保28 ☎(0564)55-5719
福井 福井市開発4丁目 112 ☎(0776)54-5606	岐阜 岐阜県本巣郡北方町 高屋太子2丁目30 ☎(058)323-6010
長野 松本市大字笹賀 7600-7 ☎(0263)86-9209	高山 高山市花岡町3丁目 82 ☎(0577)33-0613
静岡 静岡市西島765 ☎(054)287-9000	三重 久居市森町字北谷 1920-3 ☎(059)255-1380

近畿地区	
滋賀 守山市勝部6丁目 2-1 ☎(077)582-5021	奈良 大和郡山市椎木町 404-2 ☎(0743)59-2770
京都 京都市伏見区竹田 中川原町71-4 ☎(075)672-9636	和歌山 和歌山市中島499-1 ☎(073)475-2984
大阪 大阪市北区本庄西 1丁目1-7 ☎(06)6359-6225	兵庫 神戸市中央区 琴ノ緒町3丁目2-6 ☎(078)272-6645

中国地区	
鳥取 鳥取市安長295-1 ☎(0857)26-9695	浜田 浜田市下府町327-93 ☎(0855)22-6629
米子 米子市米原4丁目 2-33 ☎(0859)34-2129	岡山 岡山県都窪郡早島町 矢尾807 ☎(086)292-1162
松江 松江市平成町 182番地14 ☎(0852)23-1128	広島 広島市西区南観音 8丁目13-20 ☎(082)295-5011
出雲 出雲市渡橋町416 ☎(0853)21-3133	山口 山口市鑄銭司字 鑄銭司団地北447-23 ☎(083)986-4050

四国地区	
香川 高松市勅使町152-2 ☎(087)868-9477	高知 南国市岡豊町中島 331-1 ☎(088)866-3142
徳島 徳島県板野郡北島町 鯛浜字かや108 ☎(088)698-1125	愛媛 松山市土居町 750-2 ☎(089)971-2144

九州地区	
福岡 春日市春日公園 3丁目48 ☎(092)593-9036	宮崎 宮崎県宮崎郡清武町 下加納366-2 ☎(0985)85-6530
佐賀 佐賀市鍋島町大字 八戸字上深町3044 ☎(0952)26-9151	熊本 熊本市健軍本町12-3 ☎(096)367-6067
長崎 長崎市東町1949-1 ☎(095)830-1658	天草 本渡市港町18-11 ☎(0969)22-3125
大分 大分市萩原4丁目 8-35 ☎(097)556-3815	鹿児島 鹿児島市与次郎 1丁目5-33 ☎(099)250-5657
	大島 名瀬市長浜町10-1 ☎(0997)53-5101

沖縄地区	
沖縄 浦添市城間4丁目23-11 ☎(098)877-1207	

所在地、電話番号が変更になることがありますので、あらかじめご了承ください。 0902

	<b>愛情点検</b> 長年ご使用のテレビの点検を！		テレビセットを長期ご使用になりますと、内部の油煙、スス、ホコリ等の堆積によって故障する場合があります。
	このような症状はありませんか	電源スイッチを入れても映像や音が出ない。映像が連続してチラついたりユレたりする。ジージー・パチパチと異常な音がする。変なおいがしたり、煙が出たりする。電源スイッチを切っても、映像や音が消えない。内部に水や異物が入った。	▶

ちょっとした心づかいでテレビの安全

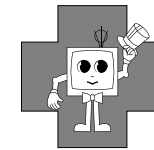

<b>廃棄時にご注意願います！</b>
2001年4月施行の家電リサイクル法では、お客様がご使用済みのテレビ(ブラウン管方式)を廃棄される場合は、収集・運搬料金と再商品化等料金(リサイクル料金)をお支払いいただき、対象商品を販売店や市町村に引き渡すことが求められています。

## 松下電器産業株式会社 テレビシステムプロダクツ事業部

〒567-0026 大阪府茨木市松下町1番1号