



## 取扱説明書

裏番組録画可能 2チューナー

ビデオ内蔵型テレビ

品番 TH-21VFA50

(21型)

TH-15VFA5

(15型)

このたびは、パナソニックビデオ内蔵型テレビをお買い上げいただき、まことにありがとうございました。

### 保証書別添付

この取扱説明書と保証書をよくお読みのうえ、正しくお使いください。特に「安全上のご注意」(4~6ページ)は、ご使用前に必ずお読みいただき、安全にお使いください。お読みになったあとは、保証書と一緒に大切に保管し、必要なときにお読みください。

保証書は、「お買い上げ日・販売店名」などの記入を必ず確かめ、販売店からお受け取りください。

この取扱説明書は、21型(TH-21VFA50)と15型(TH-15VFA5)共用です。

製造番号は、安全確保上重要なものです。

お買い上げの際は、製品本体と保証書の製造番号をお確かめください。

上手に使うって上手に節電

# 始めに

## 付属品

( )は個数です。

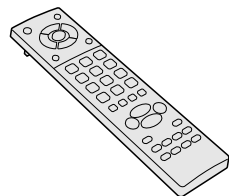

リモコン(1)  
[品番: LSSQ0405]

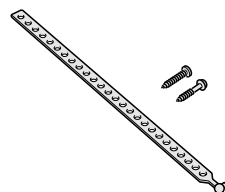

転倒防止部品(1)  
(TH-21VFA50に付属)  
[品番: LXQQB01J11]

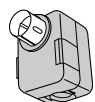

アンテナプラグ(1)  
[品番: K2JZ2B000022]

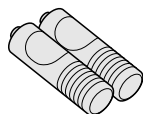

単3形乾電池(2)

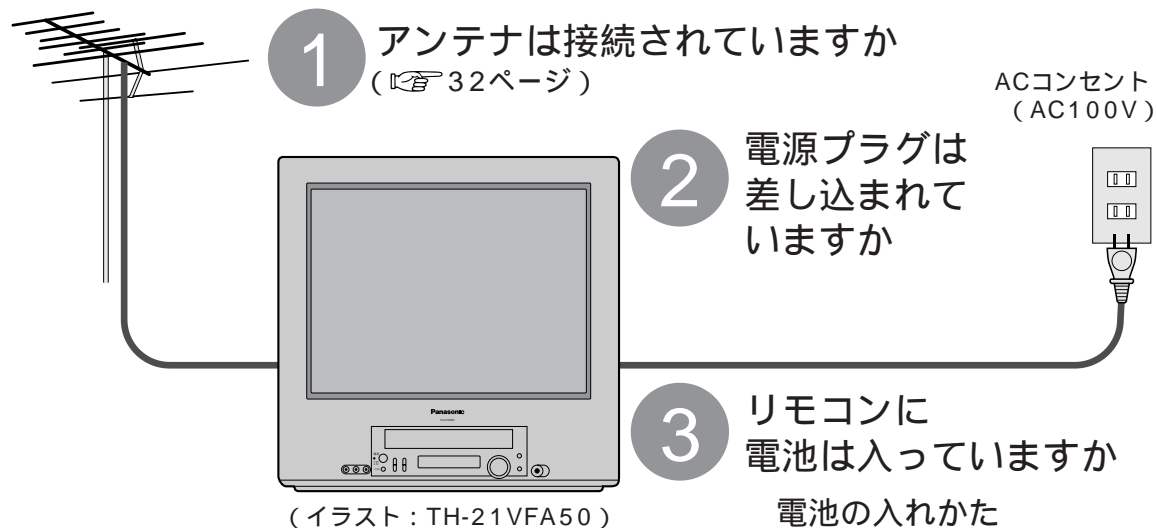

4 受信チャンネルは合っていますか  
(☞ 26ページ)

5 時刻は合っていますか  
(☞ 25ページ)

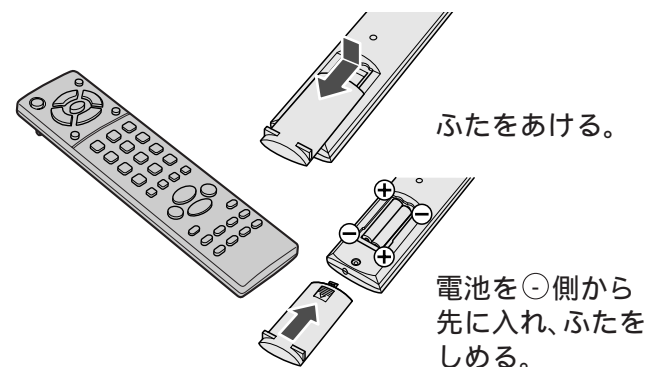

付属品を紛失された場合は、お買い上げの販売店へ上記品番でご注文ください。

(サービスルート扱い)

付属品の品番は予告なく変更する場合があります。

(上記品番と実物の品番が異なる場合があります。)

イヤホンやヘッドホン、ビデオなどとの接続コード類は別売です。

録画内容の補償について

ビデオカメラ、本機およびテープの使用時、万一これらの不具合により録画されなかった場合、録画内容の補償についてはご容赦ください。

# もくじ

安全確保のため転倒防止をしてください  
地震の場合や、テレビに登ったり、揺すったりすると倒れる恐れがあります。

壁面に固定するには( 21型 / 15型共通 )

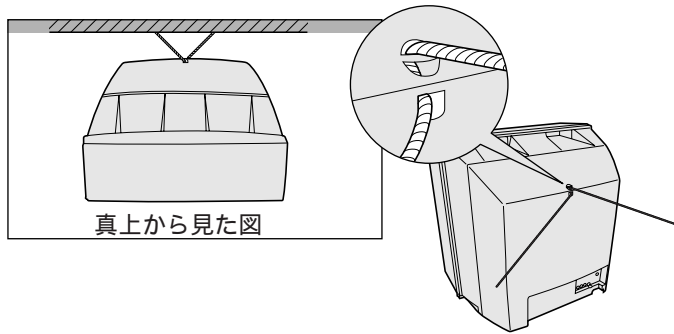

じょうぶなひもやクサリなどで壁や柱など堅牢部にしっかり固定してください。

テレビ台に固定するには( TH-21VFA50の場合 )

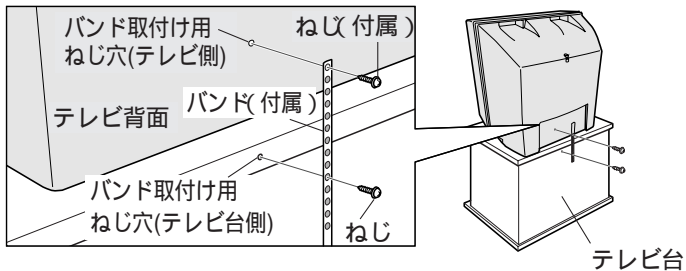

テレビ台が木製の場合は付属のワッシャー一体ねじで、プラスチック製の場合は、裏板を止めているねじで共締めする。  
バンドの向きは、台の種類により少し傾く場合があります。  
転倒防止部品に同封の「説明書」をよくお読みのうえ、正しく取付けてください。

はじめに	2	
安全上のご注意	4	
各部の基本説明	7	
すぐ使いたいとき	10	
テレビを見る ビデオを見る ゲームやビデオカメラを楽しむ 録画をする	10	
予約録画をするとき	12	
Gコード予約	プログラム予約	12
ビデオを使いこなす	14	
再生	巻戻し再生・早送り再生 / 高速リターン 頭出し / 一時停止・スロー再生 / 予約シフト	14
設定	繰り返し再生 / 再生映像を見やすく / CMをとばして再生 / CMをとばして録画 / 録画可能時刻を表示	16
録画	不要な場面をとばす / 予約を取り消す	18
テレビを使いこなす	19	
音声	音声を聞き取りやすく / 臨場感のある音声に 音声を消す / 音声の切り換え	19
映像	映像メニュー / 調整	20
設定	明るさを抑えて省エネにしたい / 映像をくっきり / 放送終了で自動電源オフ / 無操作で自動電源オフ / リモコンモード / リモコンワーニング / オンタイマー / オフタイマー / 画面表示	21
表示窓の設定	24	
時刻を合わせる	25	
受信チャンネルの設定	26	
その他	29	
他の機器と接続したいとき	29	
アンテナ線の接続	32	
お知らせ(アナログ放送からデジタル放送への移行について)	33	
快適にお使いいただくために / 著作権について	34	
市外局番チャンネル一覧表	36	
故障かな!?	38	
How to Use / 仕様	40	
保証とアフターサービス / さくいん	42	

ご使用前に

すぐ使いたい

もっと使いこなす

必要なとき

# 安全上のご注意

必ずお守りください

お使いになる人や他の人への危害、物的損害を未然に防止するため、必ずお守りいただきたいことを、次のように説明しています。

表示内容を無視して誤った使い方をしたときに生じる危害や物的損害の程度を、次の表示で区分し、説明しています。



**警告**

この表示の欄は、「死亡または重傷を負うことが想定される危害の程度」です。



**注意**

この表示の欄は、「傷害を負うことが想定されるか、または物的損害の発生が想定される危害・損害の程度」です。

お守りいただきたい内容の種類を、次の絵表示で区分し、説明しています。  
(下記は絵表示の一例です。)



このような絵表示は、気をつけていただきたい「注意」内容です。



このような絵表示は、してはいけない「禁止」内容です。



このような絵表示は、必ず実行していただきたい「指示」内容です。



**警告**

異常が発生したときはすぐに使用をやめてください。

そのまま使用すると火災・感電の原因となりますので、すぐに電源スイッチを切り、電源プラグをコンセントから抜いて販売店に修理をご依頼ください。

故障(画面が映らない、音が出ないなど)や煙が出ていて、へんな臭いや音がしたら電源プラグを抜く!

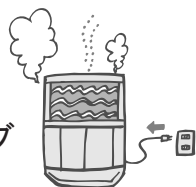

内部に異物や水などが入ったり、テレビを落としたり、キャビネットが破損したら、電源プラグを抜く!



煙が出なくなるのを確認して修理を販売店にご依頼ください。お客様による修理は危険ですから、おやめください。

電源プラグを抜く



電源プラグを抜く



**警告**

電源コードについて

電源コードや電源プラグを破損するようなことはしないでください



禁止

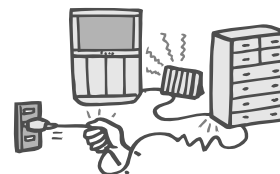

傷つけたり、加工したり、重いものをのせたり、加熱したり、熱器具に近づけたり、無理に曲げたり、ねじったり、引っぱったりすると芯線の露出、ショート、断線により火災・感電の原因となります。

電源コードやプラグの修理は、販売店にご依頼ください。

電源プラグにほこりがたまらないよう、定期的に掃除をしてください



湿気などで絶縁不良になり火災・感電の原因となります。電源プラグを抜き、乾いた布でふいてください。

ぬれた手で電源プラグを抜き差ししないでください



ぬれ手禁止



感電の原因となります。

電源プラグは根元まで確実に差し込んでください



差し込みが不完全ですと感電や、発熱による火災の原因となります。

傷んだプラグ・ゆるんだコンセントは使用しないでください。

コンセントや配線器具の定格を超える使い方や、交流100V以外では使用しないでください



禁止

たこ足配線等で、定格を超えると、発熱により火災の原因となります。

このページ以降のイラストはイメージイラストであり、実際の商品とは形状が異なる場合があります。

## 警告

上に水などの入った容器を置かないでください



水ぬれ禁止



水がこぼれたり、中に入った場合、火災・感電の原因となります。

（花びん、植木鉢、コップ、化粧品、薬品や水などの入った容器。）

雷が鳴りだしたらアンテナ線やテレビには触れないでください



接触禁止



感電の原因となります。

本機より小さな台に載せないでください



禁止

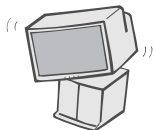

火災や転倒によるけがの原因となります。

裏ぶた、キャビネット、カバーを外したり、改造しないでください



分解禁止

内部には電圧の高い部分があり、火災・感電の原因となります。



### 高圧注意

サービスマン以外の方は、裏ぶたをあけないでください。内部には高電圧部分が多くあり、万ざわると危険です。

「本体に表示した事項」内部の点検・調整・修理は販売店にご依頼ください。

風呂場、シャワー室では使用しないでください



水場使用禁止



火災・感電の原因となります。

不安定な場所に置かないでください



禁止



ぐらついた台の上や傾いた所など倒れたり、落ちたりして、けがの原因となります。

異物を入れないでください



禁止



通風孔などから内部に金属類や燃えやすいものを差し込んだり、落とし込んだりしないでください。火災・感電の原因となります。

特にお子様にはご注意ください。

ぬらしたりしないでください



火災・感電の原因となります。

水ぬれ禁止

## 注意

テレビの通風孔をふさがないでください



禁止



内部に熱がこもり、火災や故障の原因となることがありますので次の点にご注意ください。

壁から10cm以上の間隔をおいて据えつけてください。

押し入れ、本箱など風通しの悪い狭い所に押し込まないでください。

テーブルクロスを掛けたり、じゅうたんや、布団の上に置かないでください。あお向けや横倒し、逆さまにしないでください。

キャスター(車)付テレビ台に設置する場合は、キャスター(車)止めをしてください



動いたり、倒れたりしてけがの原因となります。

持ち運ぶときは、衝撃を与えないでください



禁止

テレビが損傷し、火災・感電の原因となることがあります。

テープ保護のためビデオカセットは取り出してください。

テレビは転倒防止の処置をしてください



地震やお子様がよく登ったりすると、転倒してけがの原因となることがあります。TH-21VFA50は付属の転倒防止部品を使用してください。(P.3ページ)

湿気やほこりの多い所、油煙や湯気が当たるような所に置かないでください



禁止



調理台や加湿器のそばなど火災・感電の原因となります。

# 安全上のご注意

必ずお守りください

## 注意

電源プラグを抜くときは、プラグを持って抜いてください



コードを引っばると、コードが破損し、感電・ショート・火災の原因となることがあります。

ビデオカセット挿入口に手を入れないようご注意ください



指に注意

はさまれたりすると、けがの原因となります。

特に、小さなお子様のいるご家庭ではご注意ください。

上に重い物を置かないでください



禁止



倒れたり、落下したりして、けがの原因となることがあります。

テレビに乗らないでください



禁止



倒れたり、こわれたりしてけがの原因となることがあります。

特に、小さなお子様にはご注意ください。

移動させる場合は、接続線ははずしてください



コードやテレビが損傷し、火災・感電の原因となることがあります。

電源プラグやアンテナ線、機器間の接続線や転倒防止具をはずしたことを確認のうえ、行ってください。テレビに衝撃を与えないでください。

電池を入れるときには、極性表示(プラス $+$ とマイナス $-$ の向き)に注意してください



機器の表示通り正しく入れてください。間違えますと電池の破裂、液もれにより、火災・けがや周囲を汚損する原因となることがあります。

新しい電池と古い電池を混ぜたり、指定以外の電池を使用しないでください



禁止

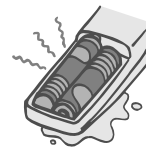

間違えますと電池の破裂、液もれにより、火災・けがや周囲を汚損する原因となることがあります。

長期間ご使用にならないときは電源プラグをコンセントから抜いてください



電源プラグを抜く

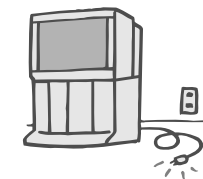

電源プラグにほこりがたまり火災・感電の原因となることがあります。

お手入れについて

1年に一度は内部の掃除を販売店にご依頼ください



内部にほこりがたまったまま、長い間掃除をしないと火災や故障の原因となることがあります。湿気の多くなる梅雨期の前に行くと、より効果的です。なお、内部掃除費用については販売店にご相談ください。

お手入れの際は、安全のため電源プラグをコンセントから抜いてください



電源プラグを抜く



感電の原因となることがあります。

アンテナについて

アンテナ工事には技術と経験が必要です



販売店にご相談ください。

送配電線から離れた場所に設置してください。アンテナが倒れた場合、感電の原因となることがあります。

# 各部の基本説明

## リモコン

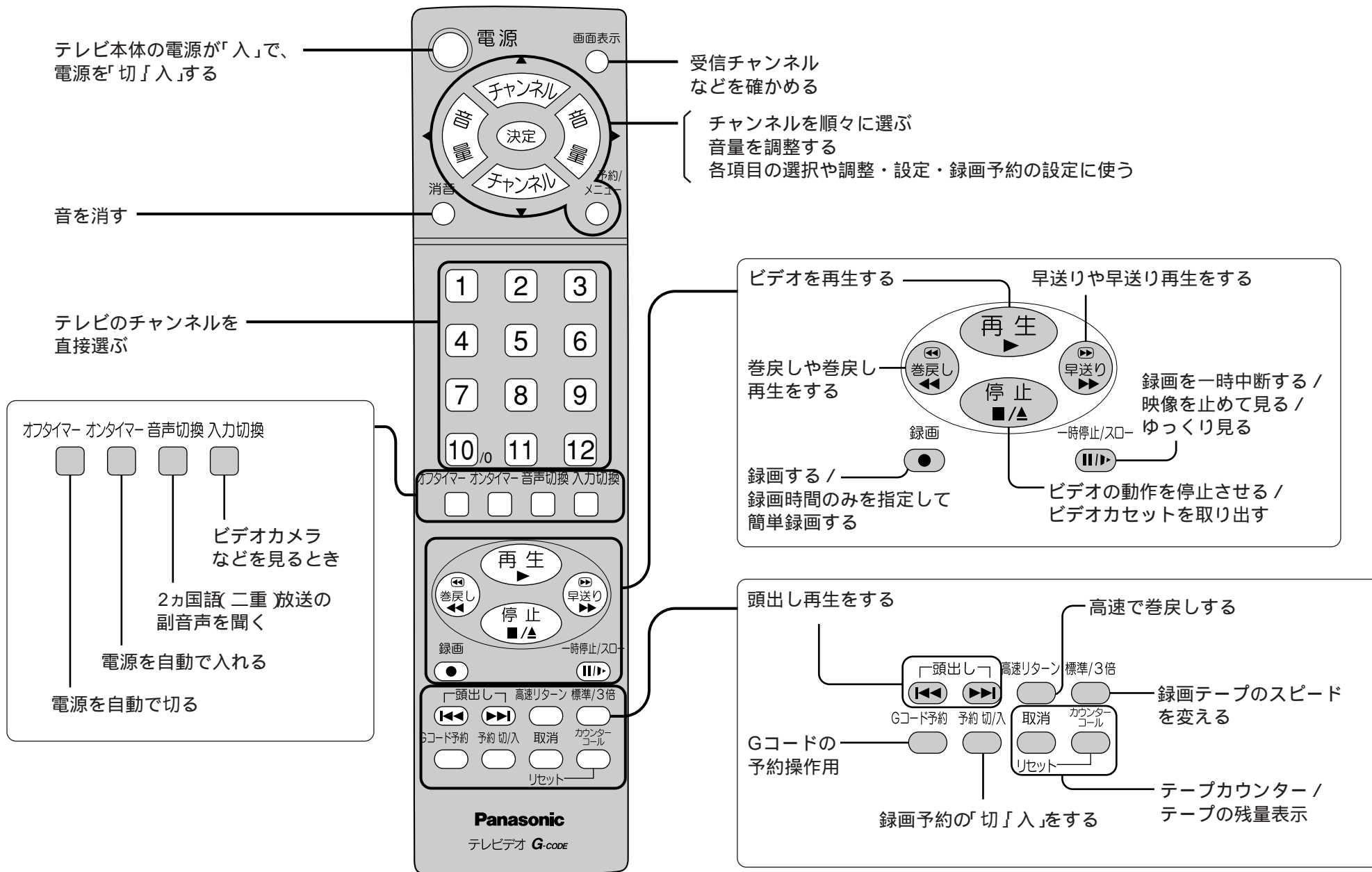

# 各部の基本説明

本体

TH-15VFA5

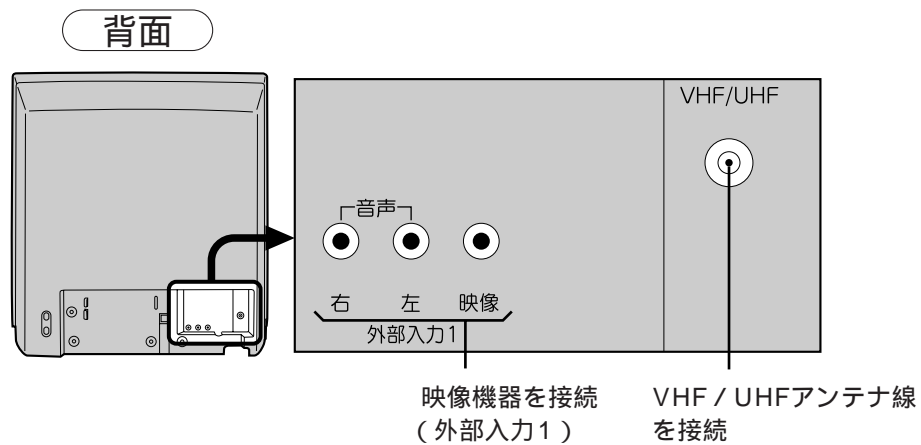
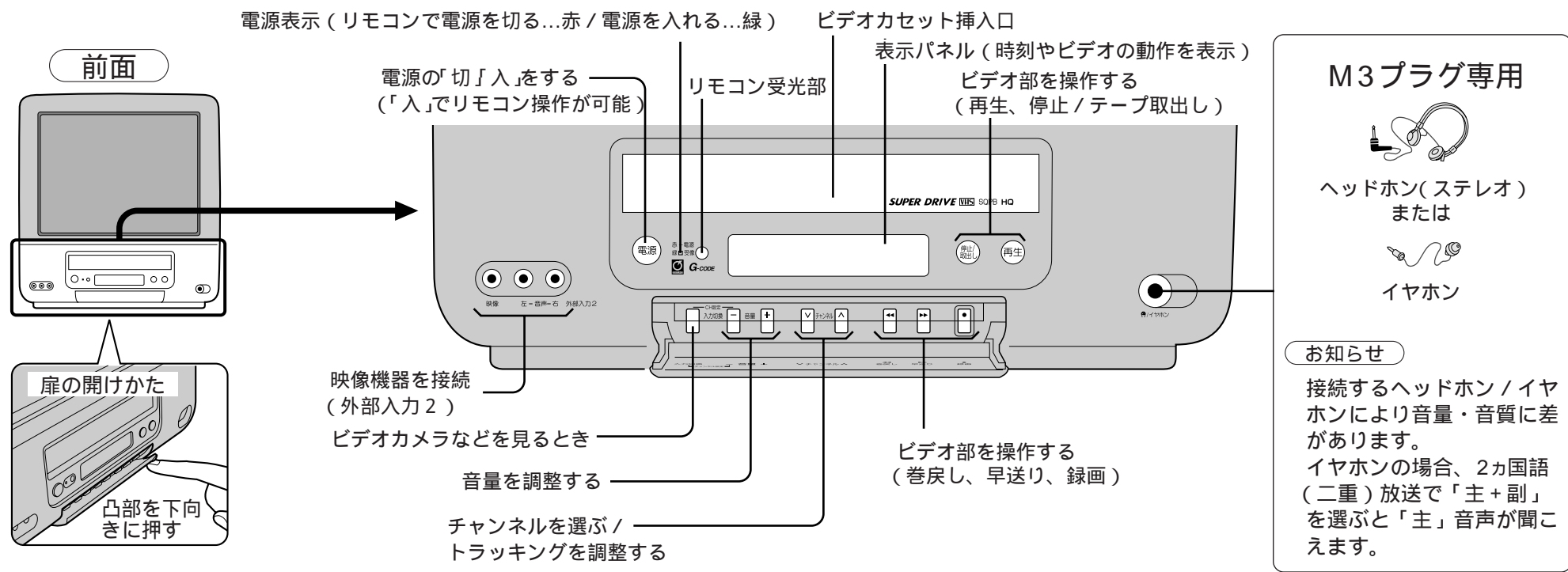

**お知らせ**

入力切換 と 音量 の2つのボタンを同時に約3秒以上押し続けると「チャンネル設定」機能になります。本体の操作ボタンとリモコンにある同じ名前のボタンは同様のはたらきをします。



# 本体

# TH-21VFA50

## 前面

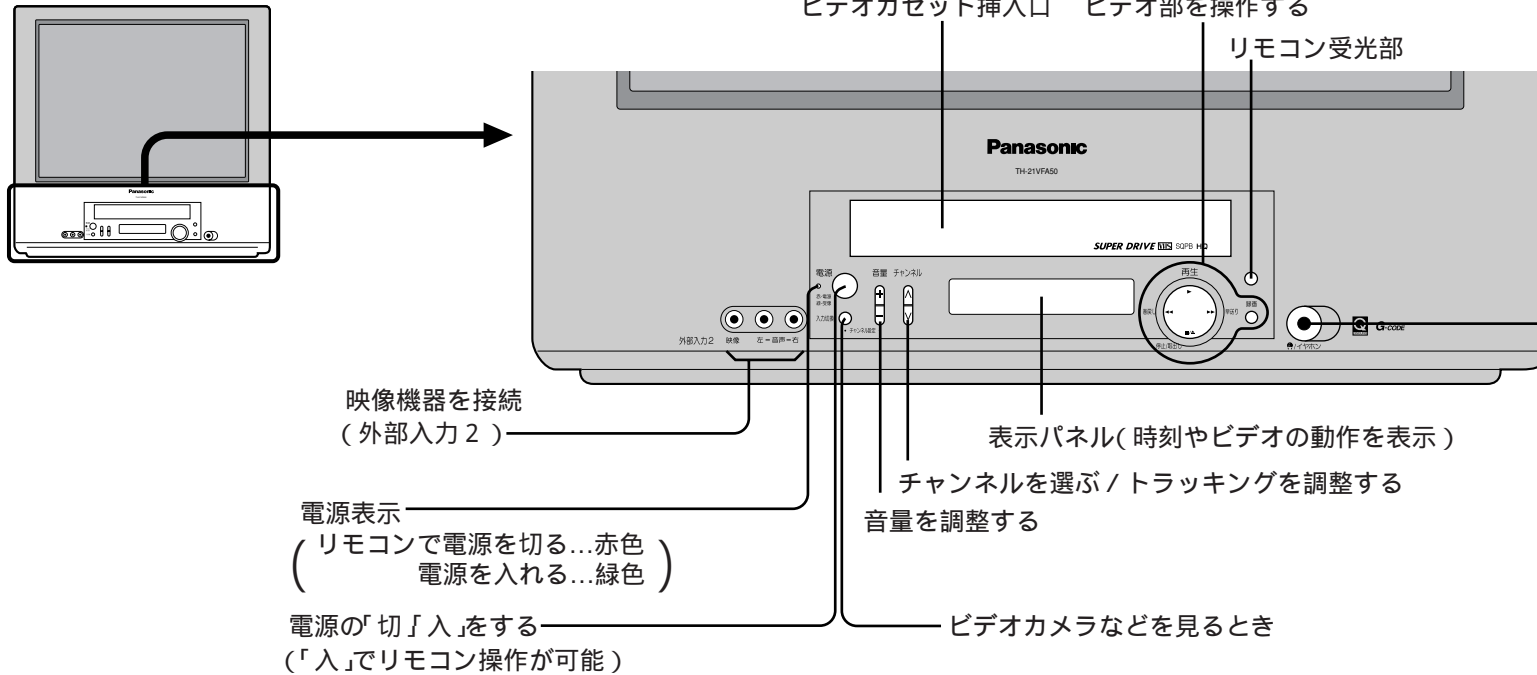

## M3プラグ専用



ヘッドホン(ステレオ) または



イヤホン

### お知らせ

接続するヘッドホン/イヤホンにより音量・音質に差があります。  
イヤホンの場合、2か国語(二重)放送で「主+副」を選ぶと「主」音声がかかります。

## 背面

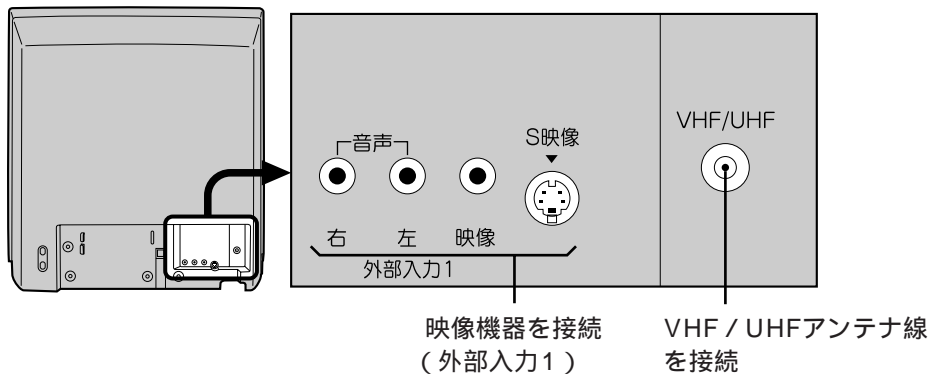

### お知らせ

入力切替 と の2つのボタンを同時に約3秒以上押し続けると「チャンネル設定」機能になります。  
本体の操作ボタンとリモコンにある同じ名前のボタンは同様のはたらきをします。

# すぐ使いたいとき

## テレビをつける

テレビ本体の電源入(電源ランプが赤色)の状態...

 **電源** を押す (電源ランプが緑色に変わる)

## テレビを見る

**1**  ~  または   でチャンネルを選ぶ



**2**   で、音量を調整する

電源を切っても、チャンネルと音量は記憶されます。

## ゲームやビデオカメラを楽しむ

接続のしかたは... (  31ページ )

入力切換  を押し

 **ゲーム** (ゲームのとき) または  **外部入力2** (ビデオカメラのとき) にする

ゲーム中は30分ごとに、90分まで経過時間を画面に表示します。適度な休憩の目安にしてください。

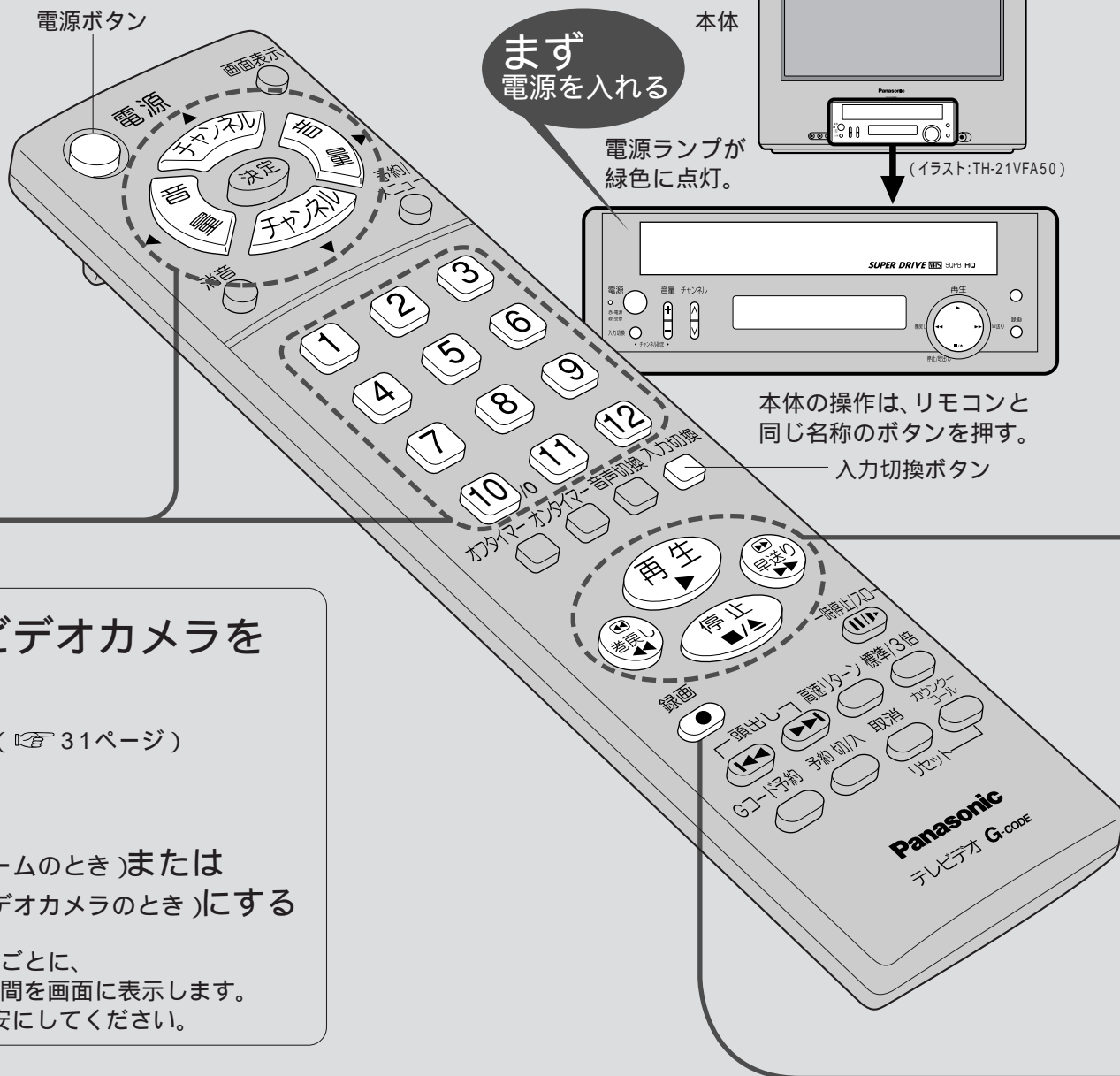

## ビデオを見る

1 カセットを入れる

2  を押す

終わったら  を押す

早送りや巻戻しをするとき

停止中に  

止めるには 

カセットを取り出すには

停止中に  (3秒以上)

### お知らせ

本機で2カ国語放送を録画したテープを録画の先頭から再生したとき、主音声が出ます。オートバイリンガルテープ終端で最初まで巻戻しされます。

つめ折れカセットのとき

入れただけで再生される。



無録画部分(約5分以上)で電源が切れて巻き戻され、取り出される。



テープ終端で最初まで巻き戻され、取り出される。

巻き戻し中に電源を切っても、テープの最初まで巻き戻されます。

## 録画をする

つめが折れていない、カセットは入っていますか?

1  ~  または  でチャンネルを選ぶ

2  を押し、標準または3倍(録画モード  17ページ)を選ぶ

3  を押す 表示パネルに「録画」を表示。

決めた時間だけ録画したいとき

 (数回押す) ワンタッチ録画  
15分~3時間まで。(15分刻み)

止めるときは  を押す

ワンタッチ録画を途中で止めたいとき



 を押し 

### お知らせ

本体やリモコンで電源を切っても、録画が継続します。

録画中も別の番組を見ることができます。

録画中に録画モードを変えると、再生時にその部分が乱れます。

ワンタッチ録画中は  を押し 

カセットの出し入れ  
入れかた

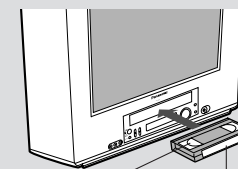

上側にテープ  
が見える ラベルを  
手前に

中央部にゆっくり  
差し込む。

出しかた

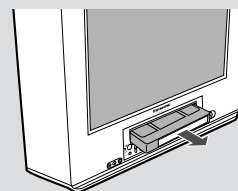

本体の「停止 / 取出し」  
ボタンを押し、  
カセットを取り出す。

リモコンの  を  
3秒以上押す。  
(本体電源の「入」時)

### お知らせ

カセットに付属の  
説明書もお読み  
ください。

# 予約録画をするとき

Gコード予約、プログラム予約合わせて6番組まで予約できます。  
予約セット後は本体やリモコンで電源を切ったり、他の番組を見ていると録画されます。

## Gコード予約

Gコード予約を行うには、ガイドチャンネルの設定が必要です。(▶ 26ページ)

### 「Gコード予約」画面を出す

1 **Gコード予約** を押す

Gコード番号とは...

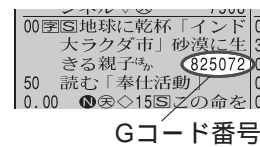

番組ごとに、付けられた番号です。新聞や雑誌のテレビ番組欄に記載されています。

### 番組の情報・録画モードを入れる

2 **1** ~ **10** で、Gコード番号を入れる  
押し間違えたとき



**Gコード予約** を押す

**標準/3倍** で、録画モードを選ぶ



の画面で...

CMをカットする場合は

で  $\times$  の項目を選び、  
で  $\times$  を表示させる。

予約の内容を変更したいときは

で項目を選び、で変更する。

続けて他の予約をするときは

で  $\blacktriangleright$  を出し、  
で次の行へ移動させる。

### セットする

3 **予約 切/入** を1秒以上押す

予約セットしました

本体の表示パネルに「予約」を表示します。

解除するとき

**予約 切/入** (1秒以上押す)



# 「プログラム」予約

## 「プログラム」予約画面を出す

1 予約/メニュー  を押し、 で  を選ぶ

で **プログラム** を選び、 を押す

(メニュー) 予約 画質/音 各種設定 初期設定  
プログラム オンタイマー

(メニュー) 予約 画質/音 各種設定 初期設定  
プログラム オンタイマー

CH 録画日 開始時刻 終了時刻 ✖

8	14水	20:00	21:30	標準
...	...	...	...	...

## 番組の情報・録画モードを入れる

2 で項目を選び、 で設定する

項目は、  
CH(チャンネル)  
録画日  
開始、終了時刻  
録画モード(標準/3倍/自動)  
CMカット

録画日は を押すごとに、  
「今日」「明日」「日付の設定(1ヵ月先まで可)」「毎日」  
「月曜日~土曜日」「月曜日~金曜日」「毎週同曜日」  
に設定できます。

CH 録画日 開始時刻 終了時刻 ✖

8	14水	20:00	21:30	標準
...	...	...	...	...

CMをカットする場合は で ✖ の項目を選び、 で ✖ を表示させる。

続けて他の予約をするときは で ▶ を出し、 で次の行へ移動させる。

CH 録画日 開始時刻 終了時刻 ✖

8	14水	20:00	21:30	標準
...	...	...	...	...

## セットする

3 予約切/入  を1秒以上押す

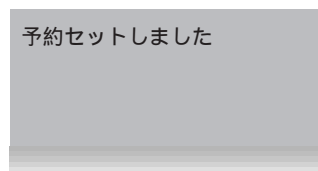

本体の表示パネルに「予約」を表示。  
解除するとき  (1秒以上押す)

予約セット中は以下の操作はできません  
ビデオの操作、カセットの取り出し。  
予約の追加設定。  
予約の変更、取り消し。  
録画開始、終了時刻のみ変更可能。  
録画の途中停止。  
セットを解除するには  (1秒以上押す)

### お知らせ

録画中にも予約操作はできますが、 ボタンを押すと録画が停止します。

予約の順番は自由です。  
次回、予約一覧表を表示するときに「録画日」「開始時刻」の順に自動的に並べ替えます。

録画モードを「自動」にすると、ジャストレック機能が働きます。  
( 17ページ)

予約セットを解除しても、予約内容は記憶されています。

表示パネルの「予約」の点滅は、録画途中でテープが終わったことを示します。

予約がセットされていないと、録画開始時刻の3分前に画面にメッセージを表示します。

# ビデオを使いこなす 再生

再生中に  
見たい場面  
を探す

巻戻し再生

早送り再生

再生中に...

1 または をポンと押す

再生に戻すには

さらに速く、進めたいとき  
巻戻し / 早送り再生中に

または (押し続ける)  
高速サーチ

約10分以上続けたときは、テープと  
ヘッド保護のため、通常再生に戻ります。

かんたん巻戻し / 早送り再生

または を押し続け、手を離すと再生に戻る

お知らせ

巻戻し / 早送り再生のスピードは

録画モード	通常	高速サーチ
標準	約10倍速	約15倍速
3倍	約30倍速	約50倍速

高速サーチは、コンパクトカセットアダプタ使用時は働きません。  
また、テープの種類や再生場所によっては働かない場合があります。  
巻戻し / 早送り再生中は、横棒状のノイズが出ます。  
音声は出ません。

すばやく  
巻戻し  
したい時

高速リターン

停止中または再生中に...

1 <sup>高速リターン</sup>  
 押す  
カウンター表示はできません。

再生に戻すには

お知らせ

高速で巻き戻すため、動作音が大きくなります。  
停止を押しても、テープ保護のため止まるまでに時間がかかります。  
T-120以外のカセットでは高速にならない場合があります。  
始端まで巻き戻すと、カウンターは“0:00.00”になります。  
途中で停止しても、カウンターは正しく表示されません。

番組の始めから  
見る  
テープの  
位置で探す

頭出し

他のビデオデッキで録画したテープは、  
正しく検知しない場合があります。

1 前の番組は   
次の番組は を押す  
押した回数だけ、とび越して再生する。(最大20)

1つ前は (2回)      2つ前は (2回)

頭出し - 2

頭出し + 2

頭出しを止めるとき

お知らせ

頭出しができなかったときは、テープの  
始めか終わりで停止します。  
無録画部分がある、番組の録画時間や間  
隔が短いなどは、正しく働かない場合が  
あります。



## 再生中に 止めて見る

一時停止

スロー再生

再生中に...

再生に戻すには 

1 <sup>一時停止/スロー</sup>  
 を押す

押すごとにコマ送りする。  
押し続けると、連続して  
スロー再生する。  
(音声は出ません)

お知らせ





3分以上続くと、テープ保護のため停止します。





## 予約セット中に 予約時刻を 変更したい

予約シフト

予約セット中(表示パネルに「予約」が表示中)に  
操作してください。

1 <sup>Gコード予約</sup>  
 を押し、  
「一覧表」を出す

<sup>予約/  
メニュー</sup>  
 を押し、さらに 、、、 を押して  
**プログラム** を選んでも、呼び出しが可能。

2   で変更したい予約を選ぶ  
 で時刻を選び、  で変更する

5分単位で  
2時間まで。

CH	録画日	開始時刻	終了時刻	※
8	今日	19:00	19:30	自動
2	14水	20:00	21:30	3倍
...	...	...	...	...

終わったら <sup>Gコード予約</sup>  

お知らせ

「開始時刻」を変えると「終了時刻」も同時に変わります。  
予約録画中は、「終了時刻」のみ2時間まで延長できます。  
緑色の表示は、以前変更した予約です。  
予約セットを解除すると、変更前に戻ります。  
(録画中は録画が停止します)

「CMをとばして再生」したり、「同じテープを繰り返し再生」することもできます。(事前に設定が必要です  16ページ)

# ビデオを使いこなす

## 設定

より便利に再生・録画するために、あらかじめ設定が必要な機能を紹介します。

### 設定画面を出す

1 予約/メニュー を押し、 で

**各種設定** を選ぶ

(メニュー)  
予約 画質/音 各種設定 初期設定

ビデオの設定  
表示窓の設定  
その他の設定

で

**ビデオの設定** を選び、  
**決定** を押し

(ビデオの設定)

リピート再生	オフ	オン
再生映像	ノーマル	ソフト
自動CM早送り	オフ	オン
自動CMカット	オフ	オン
テープの設定	~120分	

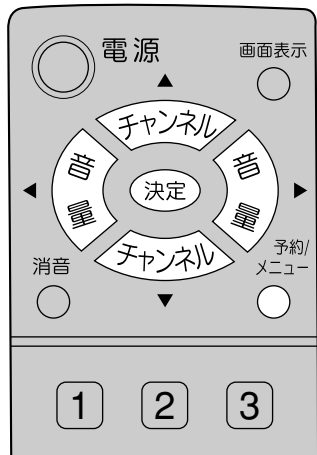

### 設定する

2 で項目を選び、  
 で設定する

(ビデオの設定)

リピート再生	オフ	オン
再生映像	ノーマル	ソフト
自動CM早送り	オフ	オン
自動CMカット	オフ	オン
テープの設定	~120分	

「自動CMカット」以外の設定は電源を切っても記憶されています。

こんなことがしたい

項目 設定値

繰り返し再生したい

リピート再生 オン

再生時に録画部分が終わると、約3秒後に自動的にテープの先頭まで巻き戻して再生します。再生終了後、数秒間ノイズ画面が出ます。ビデオソフトのざらつきを少し抑えます。

再生映像を見やすくしたい

再生映像 ソフト

CMをとばして再生したい

自動CM早送り オン

本機で録画した番組の始めから再生したときに、CM部分を自動的に早送りします。( 17ページ )

CMをとばして録画したい

自動CMカット オン  
(録画を停止すると「オフ」)

録画中、番組のCM部分で自動的に一時停止します。( 17ページ )  
予約録画では、あらかじめ設定してください。( 12ページ )

録画可能時刻を表示させたい

テープの設定 ~120分  
(「~120分」、「140分~160分」、「180分」から、使用するテープの長さを選択)

録画開始時に、何時まで録画できるかを表示します。録画中も、確認できます。( 17ページ )  
120分より短いテープや180分より長いテープでは、正しく働かない場合があります。



# 3 設定したら 予約/ メニュー を押す

## CM早送り、CMカットとは

ステレオ放送の部分をとばして再生、録画する機能です。

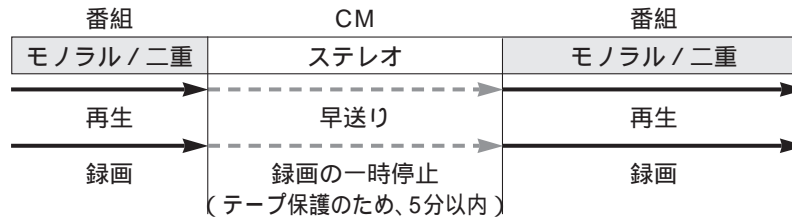

以下の場合、正しく働きません。

- ステレオ放送の番組
- モノラル放送、2カ国語 二重 放送のCM
- 外部入力からの録画または外部入力録画したテープの再生
- 映像や音声乱了れた録画の再生
- リピート再生時 ( 16ページ )

## 録画可能時刻、テープ残量を確認するには

を押すたびに、表示が切り換わる。

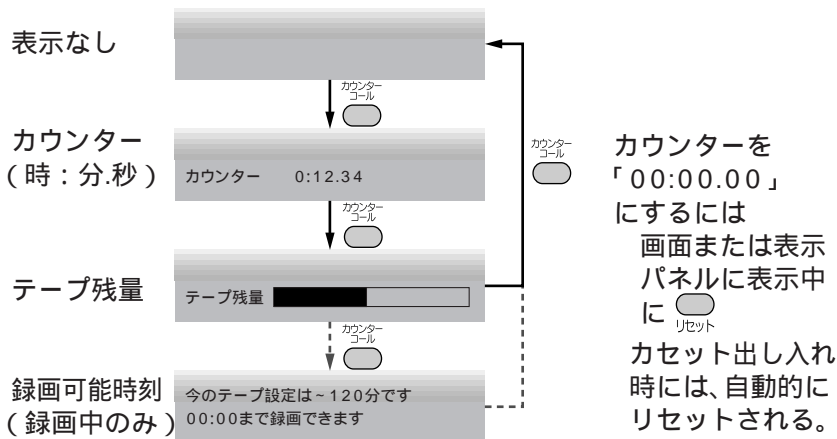

### お知らせ

「テープの設定 ( 16ページ ) と「時刻の設定 ( 25ページ )」が必要です。

## 録画モードについて

### 標準

テープの表示時間だけ録画できます。  
(画質を優先したいとき)

### 3倍

テープの表示時間の3倍録画できます。  
(長時間録画したいとき)

### 自動(予約録画のみ設定可能)

「標準」で録画を始め、テープ残量が足りなくなると、途中で自動的に「3倍」に切り換えて、番組の最後まで録画します。 ジャストレック機能

残量を正しく計算するために「テープの設定」 ( 16ページ ) が必要です。

テープの種類によっては正しく働かない場合があります。

例) 残量60分のテープに3番組(合計120分)を録画予約した場合

2番目の番組の途中から「3倍」で録画し、3番目の番組は録画されません。

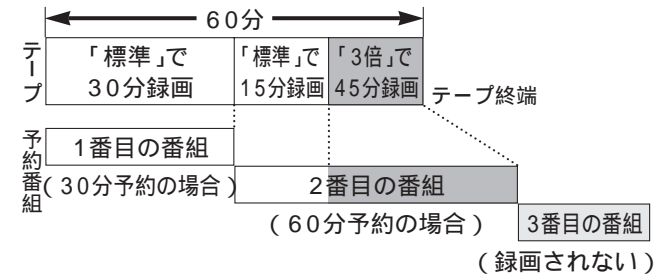

### お知らせ

本機で3倍録画したカセットは、標準モード専用のVHS方式のビデオデッキで再生できません。

# ビデオを使いこなす 録画



## 録画中に 不要な場面をとばしたい

録画中に...

**1** 一時停止/スロー を押す

画面左上に「一時停止」を表示。  
録画を再開するには、再度押す。

**お知らせ**

予約録画中およびワンタッチ録画中はできません。  
5分以上続くと、テープ保護のため録画を停止します。

## 予約を 取り消したい

予約セット中は、<sup>予約切入</sup> を1秒以上押し、解除してください。

**1** Gコード予約 を押し、「一覧表」を出す

**2** 取り消したい予約を選び、  
<sup>取消</sup> を押す

CH	録画日	開始時刻	終了時刻	⌘
▶ 8	今日	19:00	19:30	自動
2	14水	20:00	21:30	3倍
...	...	...	...	...

終わったら を押す

# テレビを使いこなす

## 音声

聞きやすい音にするための機能を紹介します。

### 設定画面を出す

1 予約/メニューを押し、で画質/音を選ぶ

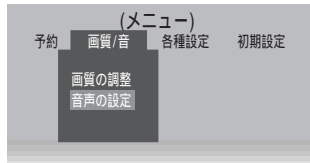

で音声の設定を選び、決定を押す

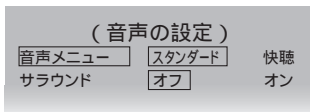

### 設定する

2 で項目を選び、で設定する

こんなことがしたい

音声を聞き取りやすくしたい

臨場感のある音声にしたい(Qサウンド)

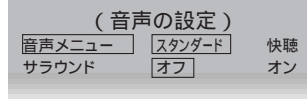

項目 設定値  
音声メニュー 快聴

音の高域部分(4kHz付近)を強調します。設定は、テレビ、ビデオ再生、ゲーム、外部入力1、2ごとに記憶します。

サラウンド オン

音声ステレオのときのみ働きます。

Qサウンドとは...

Qサウンド社によって開発されたサラウンド音響効果です。リアルでくっきりとしたサラウンド効果があります。

### 終了する

3 設定したら予約/メニューを押す



もっと使いこなす

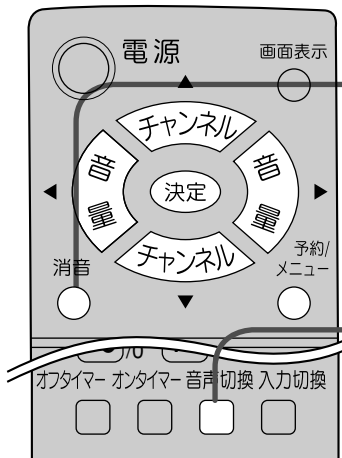

一時的に音を消したい

消音 を押す

画面に「消音」の文字が出て、音が消える。

解除するには

再度 または

電源を切ると解除されます。

音声を切り換えたい

音声切換 を押すたびに、切り換わる

2カ国語(二重)放送のとき  
ステレオ放送のとき  
ビデオを再生しているとき

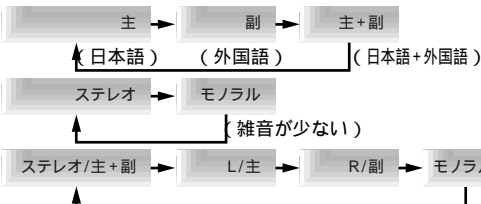

電源を切ると「主」に戻ります。外部入力時は、接続機器側で切り換えてください。

# テレビを使いこなす

## 映像

映像を見やすくするために、あらかじめ設定が必要な機能を紹介します。

### 設定画面を出す

1 予約/メニューを押し、 で  
画質/音を選択

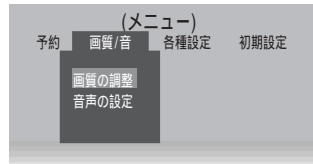

で画質の調整  
を選び、 を押す

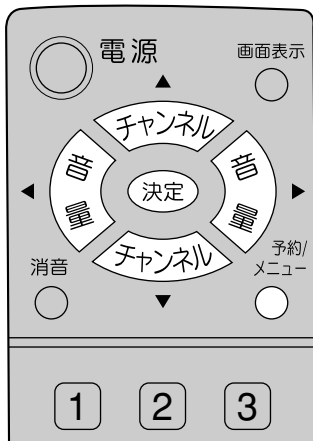
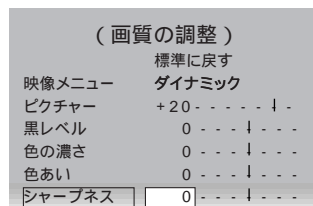

### 設定する

2 で  
映像メニューを選び、  
 で設定する

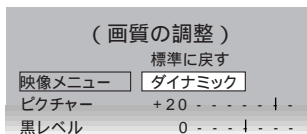

スタンダード  
標準の明るさの画面。  
シネマ  
少し暗い画面。  
(映画を見るときにお勧めです)  
ダイナミック  
明暗がはっきりした  
メリハリのある画面。

#### お知らせ

設定は、テレビ、ビデオ再生、ゲーム、外部入力1、2ごとに記憶します。電源を切っても記憶されています。ゲーム画面では、「スタンダード」が「ゲーム」に変わります。

さらに、お好みに合わせて調整するには  
 で項目を選び、  
 で調整する

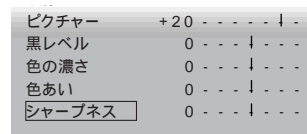

調整中は、画面が変わります。

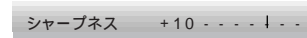

例)シャープネスの調整中  
調整のポイント

部屋の明るさに合わせた、濃淡、明るさに。  
 夜の画面や髪の毛などを見やすく。  
 やや、うすめの色に。  
 肌色をきれいに。  
 シャープな映像に。

標準に戻すには  
 で「標準に戻す」を選び、 を押す。

### 終了する

3 設定したら  
予約/  
メニューを押す

「映像をくっきりさせたい」ときは( 21ページ)

# テレビを使いこなす 設定

より便利にテレビを見るために、  
あらかじめ設定が必要な機能を紹介します。

## 設定画面を出す

1 予約/  
メニュー  
○ を押し、 で  
各種設定 を選ぶ

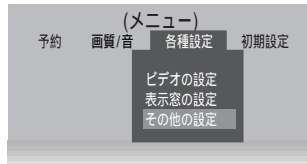

で  
その他の設定 を選び、  
決定 を押す

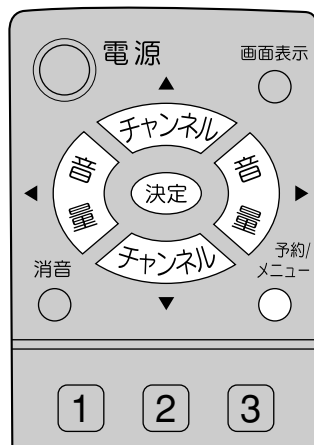
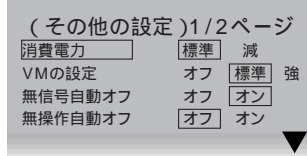

## 設定する

2 で項目を選び、  
 で設定する

次ページつづく

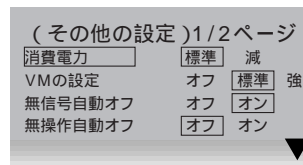

こんなことがしたい

項目

設定値

明るさを抑えて  
省エネにしたい

消費電力

減

映像を  
くっきりさせたい

VMの設定

標準

または  
強

放送が終わったとき、  
自動的に電源を切りたい

無信号自動オフ

オン

操作しないとき、  
自動的に電源を切りたい

無操作自動オフ

オン

お知らせ

「その他の設定」は2ページ構成です。  
最下段の項目から、さらに を押すと次ページに変わります。  
設定は電源を切っても記憶されています。

明るいシーンのピーク輝度を落とし、自然な映像で消費電力を低減します。  
「ゲーム」モードのときは効果が下がります。

「標準」にすると映像の輪郭が強調されてくっきりし、「強」にするとさらに強調されます。  
(TH-15VFA5にこの機能はありません)

テレビ放送終了後、約10分間電波が来ないと自動的に電源が切れます。(録画は止まりません)  
外部入力時、ビデオ再生時は働きません。

約3時間何も操作しないと、自動的に電源が切れます。  
(録画は止まりません)  
外部入力時、ビデオ再生時は働きません。

もっと使いこなす

## 設定する

前ページつづき

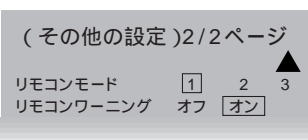

こんなことがしたい

項目

設定値

本機のリモコン操作時、別の機器への干渉を防止したい

リモコンモード 1 2 3 から選択

これによりテレビ本体側のリモコンモードが変更されます。設定後は下記の要領で必ず、リモコン側もテレビ本体と同じモードに設定してください。再生や停止などのビデオのリモコンモードは3で固定となっています。

リモコン側のモードを変更する

例 モード「2」に変更する場合

消音 入力切替

と  を押しながら 2 を押す(モード「1」、「3」の場合は、1、3 を押す)

お知らせ

通常は、リモコンモードを変更する必要はありません。本機を含め、当社製のテレビはほとんどが同じ方式のリモコンを使用しているため、お互いに干渉する場合があります。本体とリモコンのリモコンモードを変更しておく、干渉を防ぐことができます。

「リモコンモードが違います...」の表示を出したくないとき

リモコンワーニング  オフ

接続した他の機器のリモコンでその機器を操作中、本機の画面に「リモコンモードが違います...」と表示させないようにします。

## 終了する

3 設定したら  
予約/  
メニュー  
を押す

## タイマーで電源を入りたい オンタイマー

オンタイマー  
 を押して「オンタイマーの設定」画面にする。

(13ページの手順1の方法で「オンタイマー」を選んでこの画面にできます)

設定ボタンで項目を選び、チャンネルボタンで設定する。

「オン時刻(電源が入る時刻)」「チャンネル(ビデオ再生も可)」「音量」を設定します。

「音量」設定時に「決定」を押すと、「ボイスアップ」に設定されます。

(音が徐々に大きくなり、約5分後に元の音量に戻ります)

チャンネルボタンまたはチャンネルボタンで、「予約」を「オン」にする。

(本体の表示部に「オンタイマー」を表示)

オンタイマー  
 を押して表示を消す。

これで「オンタイマー」が設定できました。テレビをご覧にならない場合はリモコンで電源を切っておいてください。

### お知らせ

電源が入ると自動的に60分のオフタイマーが働きます。引き続きご覧になる場合はオフタイマーを解除してください。

「チャンネル」を「ビデオ再生」に設定した場合でも、カセットが入っていないときや録画中はテレビ番組を映します。

設定時刻にテレビを見ているときは、設定したチャンネルに変わります。

本体で電源を切ると解除されます。

「オンタイマー」は1度働いても「予約」が「オフ」に戻るのみで他の項目は記憶しています。

## タイマーで電源を切りたい オフタイマー

オフタイマー  
 を数回押し、時間を選ぶ。

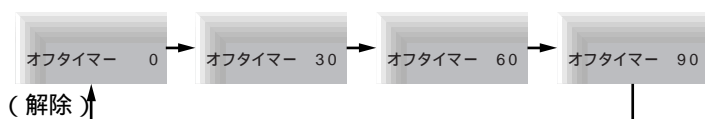

### お知らせ

残り時間を知りたいときは、画面表示  
 を押します。  
 3分前になると、3、2、1と点滅表示します。

(オンタイマーの設定)

オン時刻	チャンネル	音量	予約
6:00	-	-	-

(オンタイマーの設定)

オン時刻	チャンネル	音量	予約
7:00	8	20	オン

放送内容などを知りたいときは(画面表示)

画面表示

を押すと、以下の内容が表示される。

数回押すと、消えます。

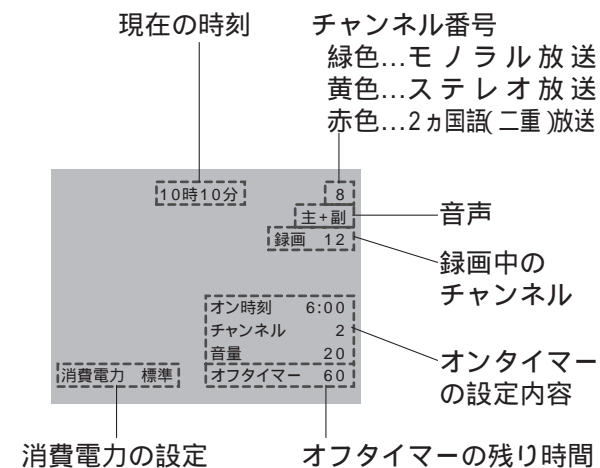

# 表示窓の設定

## 設定画面を出す

1 を押し、 で **各種設定** を選ぶ

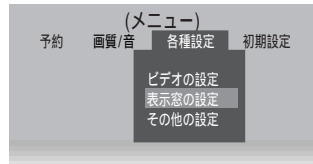

で **表示窓の設定** を選び、 を押す

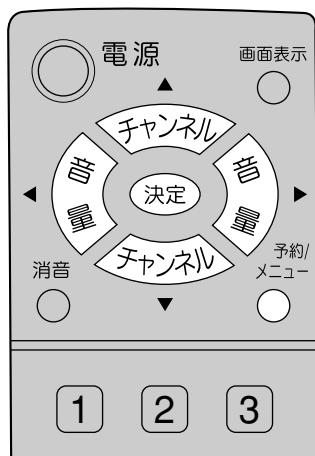
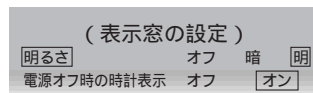

## 設定する

2 で項目を選び、 で設定する

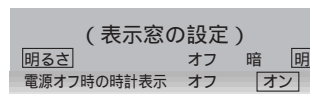

こんなことがしたい

表示部の明るさを  
変えたい

項目

明るさ

設定値

明

部屋の明るさによって見やすい側に切り換えてください。

常時、時計表示を  
させたい

電源オフ時の時計表示

オン

電源を切っても時計表示をします。

お知らせ

明るさをオフにすると電源オフ時の時計表示をオンにしても時計表示はしません。

## 終了する

3 設定したら を押す



# 時刻を合わせる

## 設定画面を出す

1 予約/  
メニュー  
○ を押し、 で  
初期設定 を選ぶ

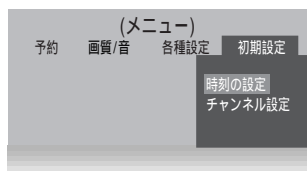

で  
時刻の設定 を選び、  
決定 を押す

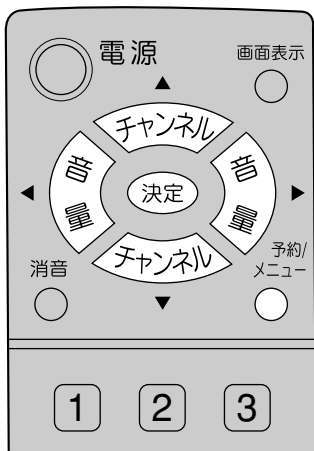
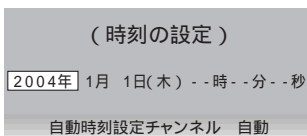

## 設定する

2 で項目を選び、  
 で設定する

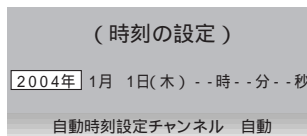

「西暦」「月」「日」  
「時」「分」の順に  
設定。  
2087年まで設定できます。

「分」まで設定したら、  
時報に合わせて を押す

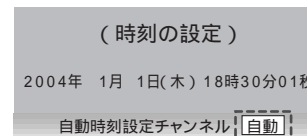

自動時刻設定チャンネル「自動」  
の項目に移る。

時刻の誤差を自動で修正するには  
ジャストクロック機能

で「自動」またはNHK教育  
のチャンネル番号を選ぶ。

「自動」「- -」「1~62」  
「C13~C39」の順に変わります。  
「自動」を選ぶと、本機がNHK教育  
のチャンネルを自動的に探し、  
正午の時報を利用して、誤差  
(-5分~+3分以内)を自動修正  
します。  
「- -」を選ぶと、ジャストクロッ  
クは働きません。

## 終了する

3 設定したら  
予約/  
メニュー  
○ を押す

### お知らせ

予約録画設定中は操作できません。  
手順2- で「自動」を選ぶと、地域によってはNHK教育のチャンネルを探すのに  
数週間かかることがあります。その場合はチャンネル番号を選んでください。  
ジャストクロック機能が正しく働かないのは  
時報が放送されていないとき。  
時報のバックに音楽が流れているとき。  
「ポップポップーン」の「ポーン」のみの時報のとき。  
11時55分~12時03分の間にテープを操作したとき。

# 受信チャンネルの設定

こんな場合は設定が必要です

Gコード予約で録画したい。  
 受信できるチャンネルが工場出荷時  
 ( 28ページ)と異なる。  
 不要なチャンネルを消したい、  
 またはチャンネルを追加したい。  
 チャンネルの番号表示を変えたい。  
 お住まいの地域が変わった。

オート設定では、お住まいの地域(市外局番)で  
 受信可能なチャンネルを自動的に設定します

電波の状態によっては、きれいに受信できる  
 チャンネルをとばしたり、ノイズ画面の  
 チャンネルを設定することがあります。  
 (オート設定例 28ページ)  
 そのときは、マニュアル設定で登録や削除を  
 行ってください。

## 地域に合わせる

1

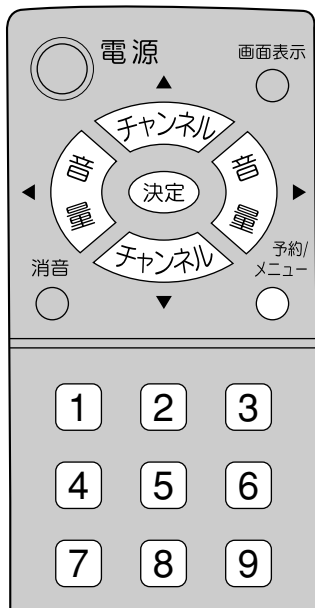

予約/  
メニュー  
を押し、で  
初期設定  
を選ぶ

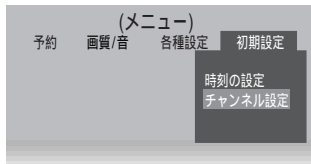

はい の状態で、  
決定  
を押す

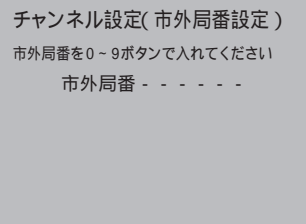

でチャンネル設定  
を選び、決定  
を約3秒間押す

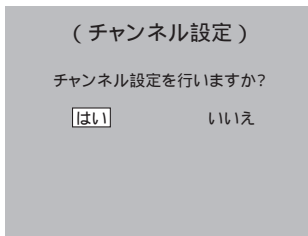

1 ~ 10<sub>0</sub>で、市外局番を  
入力する

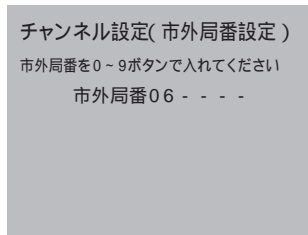

番号をまちがえたとき  
で直したい桁に  
移動し、入力し直す。

決定  
を押すと次の2の画面になる。

### お知らせ

録画中、タイマー予約設定中はチャンネル設定ができません。

## 受信チャンネルを合わせる

2

オート設定  
を選び、決定  
を押す

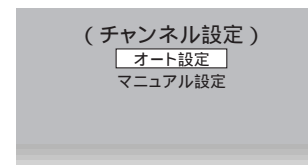

VHF / UHF放送  
 (1 ~ 62ch)、CATV  
 (C13 ~ C39)  
 の順に、  
 放送の有無を  
 オートサーチ  
 する。

オート設定

オートサーチ中に  
予約/  
メニュー  
を押すと、  
サーチが中止される。  
約2分間オートサーチし、  
終わったら一覧を表示。

2

を押して、  
マニュアル設定  
を選び、決定  
を押す

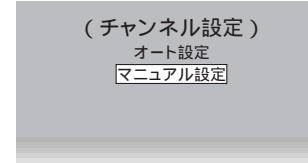

マニュアル設定

# 3

チャンネル を押し、  
順に確認する

チャンネル設定(確認/変更)1/8ページ

リモコンボタン	受信チャンネル	表示	ガイド
1	1	0	スキップ
2	2	2	80
3	19	19	19
4	4	4	4
5	5	0	スキップ

▶が表示中の  
チャンネルが画面に  
映ります。

設定内容を変更したいときは

で項目を選び、  
で変更する。

映りが悪いときは 微調整

予約/  
メニュー を約3秒間押しして、

「微調整」画面にする。  
を押して、見やすい  
位置で手を離す。

終わったら 予約/  
メニュー を押す。

# 3

で左端に▶を出し  
チャンネル で設定したい  
リモコンボタンを選ぶ

チャンネル設定(マニュアル設定)1/8ページ

リモコンボタン	受信チャンネル	表示	ガイド
▶ 1	1	0	スキップ
2	2	2	80
3	19	19	19

映りが悪いときは  
( 上の「オート設定」手順3 )

で項目を選び、チャンネル で設定する。

リモコンボタン(固定)	受信チャンネル	表示	ガイド
「1~12」	「1~62」	「0~99」	「- -」
「予備-1~予備-23」	TV 「C-13~C-39」	「C13~C39」	「1~99」
「AUX-1~AUX-5」		「BS-1~BS-15」	市外局番 チャンネル一覧表 ( 36ページ )

放送のないチャンネルの「表示」を「0」に設定すると で選局するときスキップします。(ノイズ画面を表示しません)  
ガイドを設定しないとGコード予約で録画できません。  
AUXは、将来のシステム対応用です。  
「BS」も表示しますが、BSチューナーは搭載していません。

## 決定する

# 4

設定したら  
予約/  
メニュー を押す

本体ボタンでの  
操作

- 「入力切換」と「音量」のマイナス(-)ボタンを同時に約3秒間押し
  - 「停止/取出し」を押す
  - 「チャンネル」で桁を移動させ、「音量」で数字を入力する

2 リモコン操作の  
2~4を、対応  
する本体ボタン  
で操作する

対応表

リモコン	本体
決定	「停止/取出し」
音量	「入力切換」
チャンネル	「音量」
チャンネル	「チャンネル」
予約/ メニュー	「停止/取出し」

# 受信チャンネルの設定

## オート設定例

自動的に「市外局番チャンネル一覧表」(P.36ページ)のチャンネルを設定し、実際に受信できるか調べます。受信できないチャンネルはとばし、一覧表にない放送局が新たに受信できたときは空きチャンネルに追加設定します。

例 大阪府(06)で設定した場合

京都テレビが受信できず、新たにNHK教育(26チャンネル)が受信できたとき。

新たに受信できた放送  
マニュアル設定でガイドチャンネルを設定してください。

リモコンボタン	受信チャンネル	表示チャンネル	ガイドチャンネル	放送局名
1	26	26	0	NHK教育大阪
2	2	2	80	NHK総合大阪
3	19	19	19	テレビ大阪
4	4	4	4	毎日放送
5				
6	6	6	6	ABCテレビ
7	34	0	34	京都テレビ
8	8	8	8	関西テレビ
9	36	36	36	サンテレビ
10	10	10	10	読売テレビ
11				
12	12	12	90	NHK教育大阪

受信できなかった放送  
スキップ(とび越し)選局となります。

## 工場出荷時のチャンネル設定

リモコンボタン	受信チャンネル	表示チャンネル	ガイドチャンネル
1	1	1	-
2	2	2	-
3	3	3	-
4	4	4	-
5	5	5	-
6	6	6	-
7	7	7	-
8	8	8	-
9	9	9	-
10	10	10	-
11	11	11	-
12	12	12	-
予備-1	13	0スキップ	
予備-2	42	0スキップ	
予備-3	62	0スキップ	
予備-4	C16	0スキップ	
}	}	}	
予備-23	C35	0スキップ	

出荷時の設定に戻すには、26ページ手順1- で「0000」と入力し、**マニュアル設定**を選んでください。

## お知らせ

市外局番で「0000」を入力してオート設定すると、実際に受信可能な局だけを調べてチャンネル設定します。お住まいの地域の「市外局番」と「実際に受信できる放送局」が一致しない場合に便利です。(ただし、ガイドチャンネルは設定されません)

受信チャンネルを変更したときは、必ずガイドチャンネルも変更してください。

CATVの受信は、サービスが行われている地域のみ可能で、使用する機器ごとにCATV会社との契約が必要です。さらにスクランブル放送(有料)はアダプター(ホームターミナル)が必要です。詳しくは、CATV会社にご相談ください。

# 他の機器と接続したいとき

必ず各機器の電源を切ってください。(接続コード別売品)  
 → は、信号の流れを示します。

BSチューナー、BSデコーダーの接続  
 (BSアナログ受信)

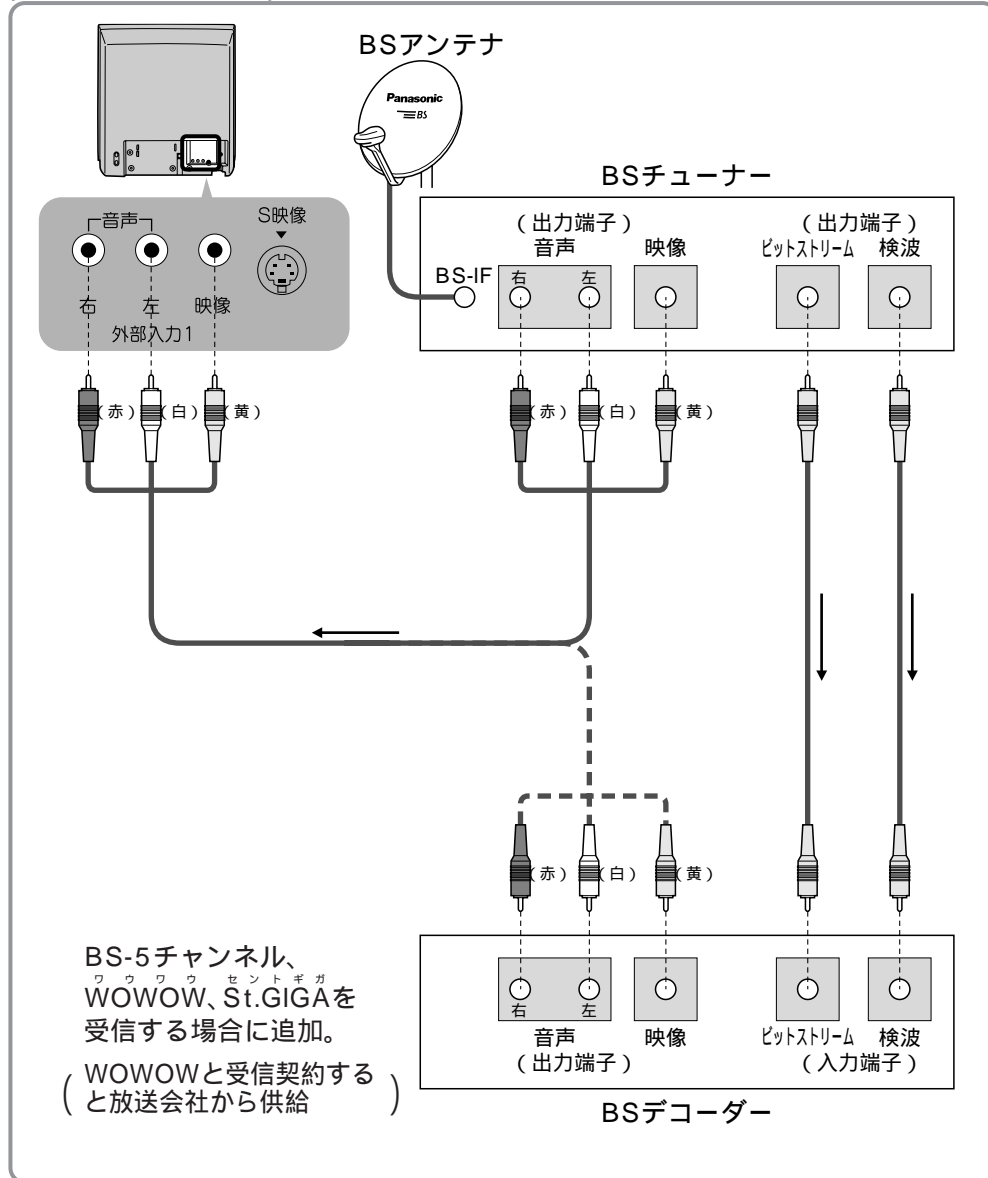

BSデジタル / 110度CSデジタルチューナーの接続

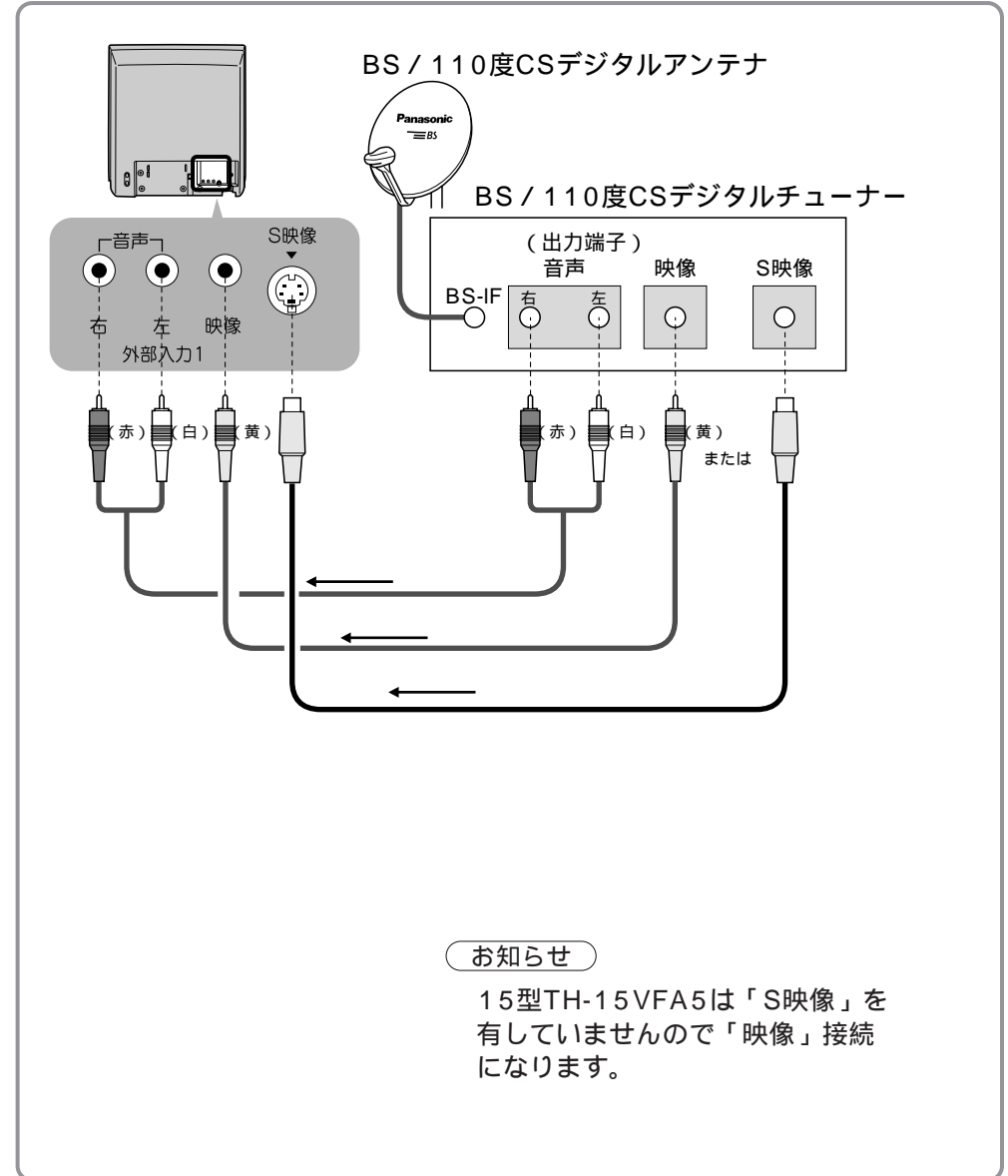

## DVDプレーヤー / 再生(ダビング)ビデオデッキの接続

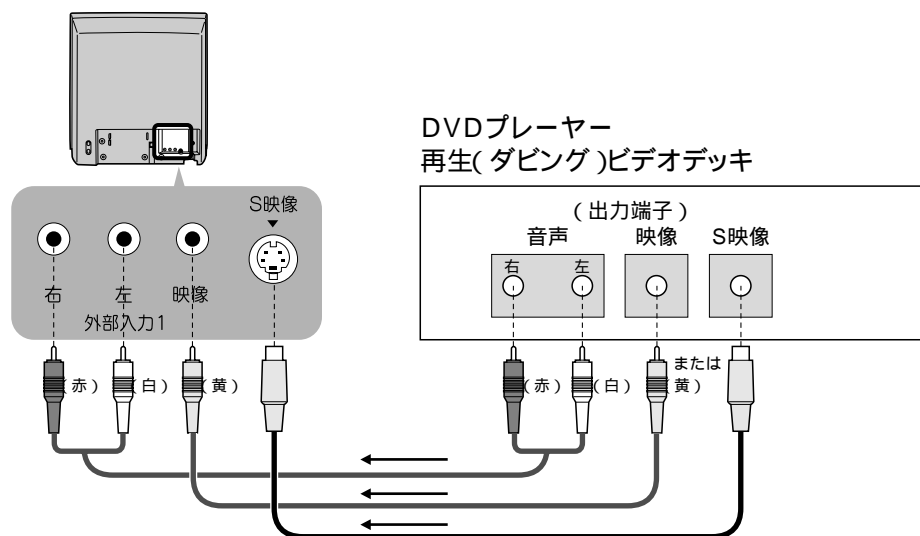

### お知らせ

15型TH-15VFA5は「S映像」を有していませんので「映像」接続になります。

### ダビングするときには

- 1 入力切換  を押して「外部入力」画面にする
- 2 標準/3倍  を押して録画モードを選ぶ(標準/3倍)
- 3 録画  を押す
- 4 再生用ビデオデッキを再生状態にする
- 5 録画が終わったら 停止  を押す

### お知らせ

録画機器の「説明書」もご覧ください。「外部入力」を録画中にテレビ番組を見るときは、選局ボタンで見たいチャンネルにします。著作権法上、コピーガード信号の入ったソフトをダビングした場合、正常な画像は録画できません。手順1、3、5は本体ボタンでも操作できます。

## テレビゲーム / ビデオカメラの接続

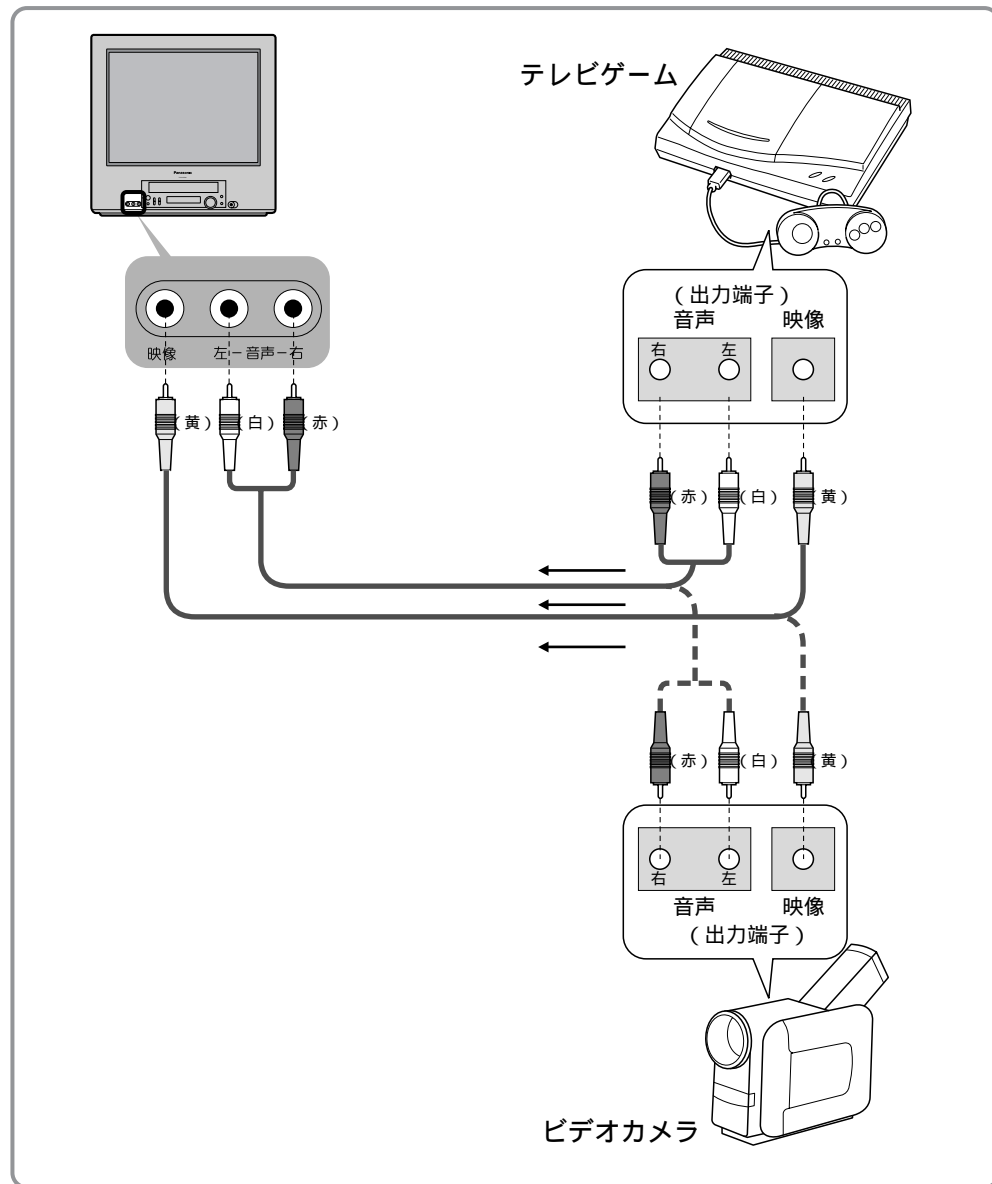

## 接続コード(別売品)の紹介

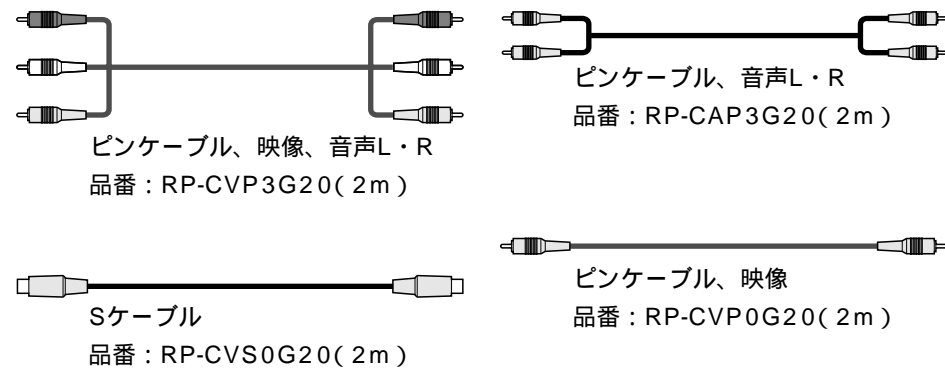

### お知らせ

Sケーブルとは、良い画質を得るため、映像信号を輝度(明るさ)と色に分離したものです。本機では背面端子についています。音声コードは同時に接続してください。「S映像」と「映像」端子を同時に接続した場合、「S映像」が優先されます。

### 接続端子の形状と種類

- ・ M3ジャック..... ヘッドホン / イヤホン端子
- ・ ピンジャック..... 外部入力映像、音声の各端子
- ・ S端子..... 外部入力S映像の端子 (TH-21VFA50)
- ・ F型接栓..... VHF / UHF入力

# アンテナ線の接続

映像が不安定になったり、映像・音声に雑音が入る場合は、お求めの販売店にご相談ください。

## アンテナ線を加工する

# 1

同軸ケーブル（別売）を加工する

5Cタイプ（外径約7.5mm）

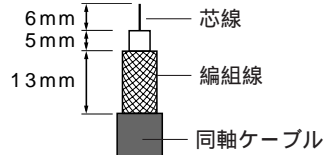

4Cタイプ（外径約6mm）

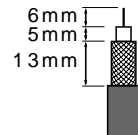

# 2

アンテナプラグ（付属）に取り付ける

カバー一体型の場合

- ① カバーを開ける。

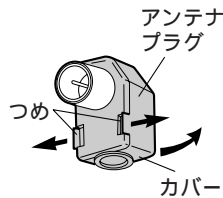

- ② 同軸ケーブルを付ける。  
芯線ははさみこみ、周りに接触しないように巻きつける。

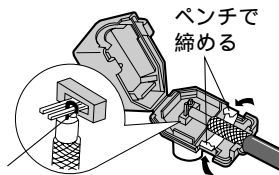

カバー分離型の場合

- ① カバーを外す。

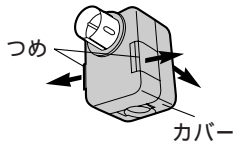

- ② 同軸ケーブルを付ける。  
芯線ははさみこみ、周りに接触しないように巻きつける。

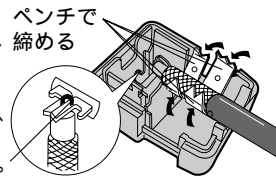

### ご注意

平行フィーダー線は妨害を受けやすくなりますので、ご使用にならないでください。  
ケーブルの先端処理をする場合、芯線に傷をつけないようにしてください。  
芯線と編組線が接触（タッチ）しないようにしてください。

## アンテナ線をテレビに接続する

### 共同受信の場合

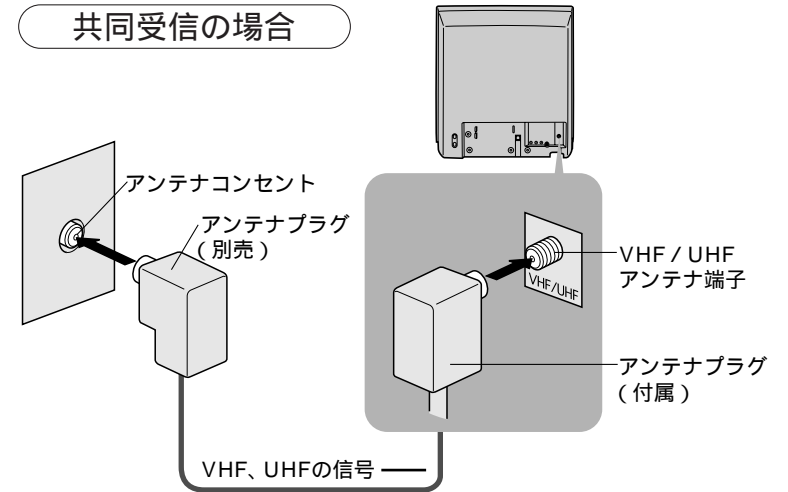

マンションなどの場合、アンテナコンセントの種類が不明なときは、マンションの管理者にお問い合わせください。

### 個別受信の場合

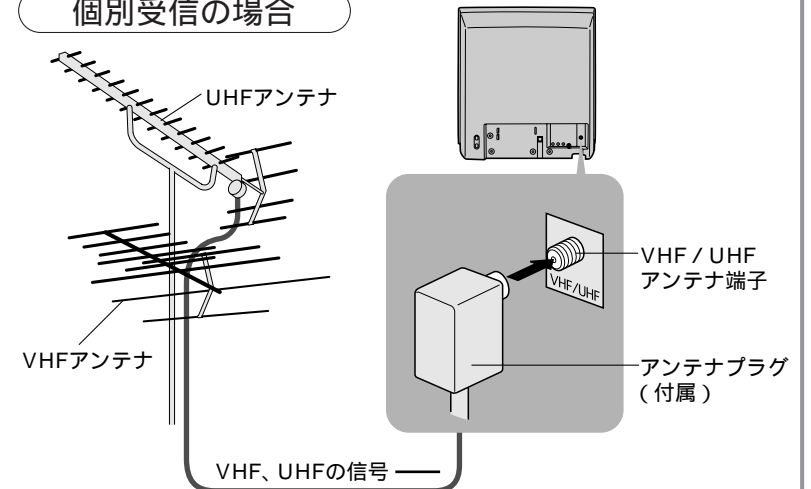



# お知らせ

## アナログ放送からデジタル放送への移行について

### デジタル放送への移行スケジュール

地上デジタル放送は、関東、中京、近畿の三大広域圏の一部で2003年12月から開始され、その他の地域でも、2006年末までに放送が開始される予定です。該当地域における受信可能エリアは、当初限定されていますが、順次拡大される予定です。地上アナログ放送は2011年7月に、BSアナログ放送は2011年までに終了することが、国の方針として決定されています。

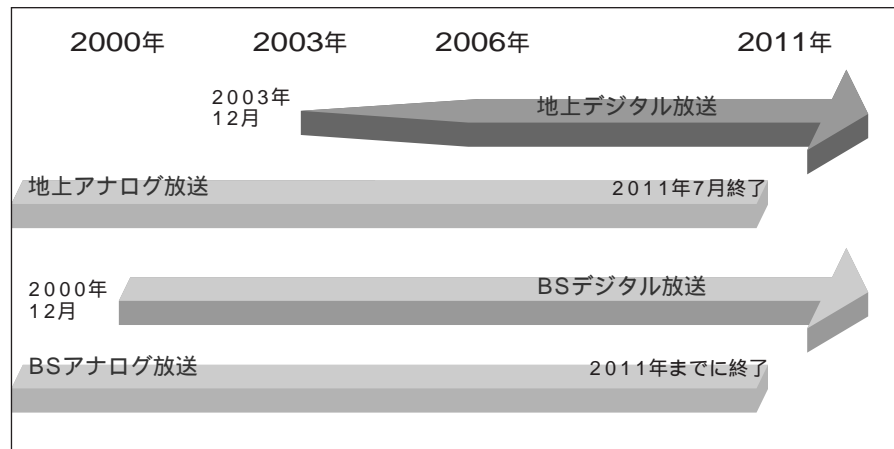

### 本機でデジタル放送をご覧になるには

別売りのデジタルチューナーを接続することによりデジタル放送をご覧いただけます。ただし、受信する画質は標準画質となります。また、16:9のワイド放送では、画面の上下に黒い帯がでます。なお、受信には、デジタル放送に対応したアンテナシステムが必要です。また、地上デジタル、BSデジタル、110度CSデジタル共用タイプのチューナーであれば、1台でそれぞれの放送をご覧いただけます。

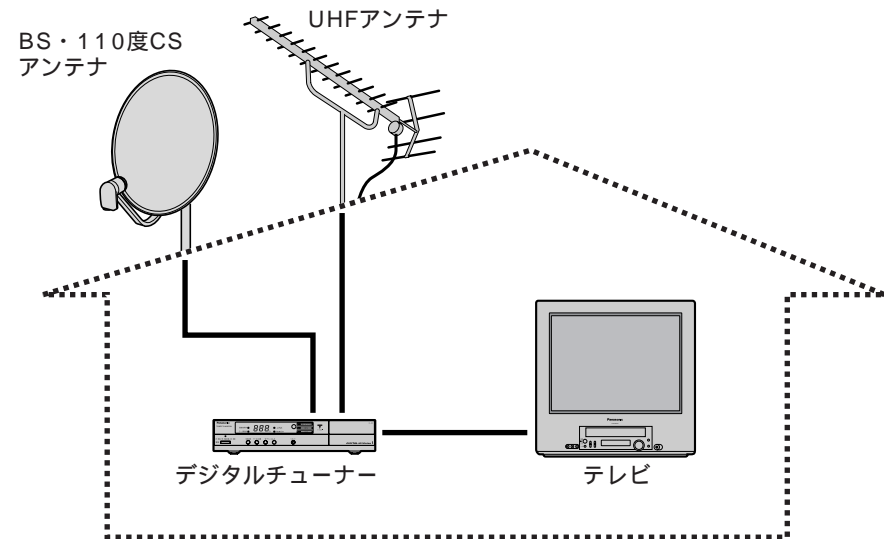

# 快適にお使いいただくために

## 設置される時

直射日光を避け、熱器具から離す  
キャビネットの変形や故障の原因になります。

壁などの周囲から10cm以上あける  
空気の対流で、壁などへのほこりの付着を  
少なくします。

機器相互のかんしょうに、ご注意を  
重さによる変形、  
電磁波妨害による  
映像の乱れ、雑音など  
をさけます。



アンテナは定期的な点検を

風雨にさらされたり、  
ばい煙の多い所、  
潮風にさらされる所  
は早く傷みます。  
映りが悪くなったら、  
販売店にご相談を。



## テレビを見る時は...

部屋の明るさは新聞が楽に読める程度に  
長時間ご覧になるときは時々目を  
休めましょう。

21型で約1.5～2m / 15型で約1～1.5m  
(画面の高さの5～7倍)離れてご覧ください

適度な音量で、隣り近所への配慮を  
特に夜間は、窓を閉めたりヘッドホンの  
使用をおすすめします。  
音量を下げると、消費電力や音のひずみも  
少なくなります。

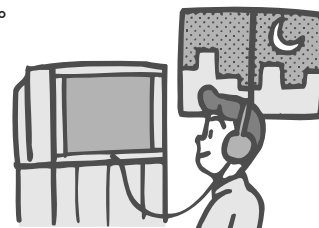

磁気を近づけない

電気時計、スピーカー、磁石を使った  
おもちゃ、磁気応用健康器具など。  
色が乱れたり、画面が揺れたりします。

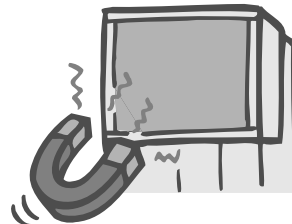

## お手入れについて

汚れは柔らかい布で軽くふき取って  
ください

ひどい汚れは、水でうすめた  
中性洗剤にひたした布を、  
かたく絞ってふき取り、  
乾いた布で仕上げて  
ください。



洗剤を直接かけない

水滴が内部に入ると、故障の原因に  
なります。

殺虫剤、ベンジン、シンナーなど  
揮発性のものをかけない

キャビネットが  
変質したり塗装が  
はがれます。



ゴムやビニール製品などを長時間  
接触させない

キャビネットが変質する原因となります。  
化学ぞうきんをご使用の際は、その注意書  
に従ってください。

ブラウン管の表面も時々柔らかい布でふく  
固い布でふいたり強くこすったりすると、  
表面が傷つきます。  
触れると弱い静電気を感じますが、  
人体に影響はありません。

## ビデオテープについて

**S-VHS**または**VHS**マークのあるカセットテープが使えます

S-VHSのカセットを使っても、VHSと同じ画質で録画されます。

S-VHSやVHSのコンパクトカセットを使ってビデオカメラで撮影した映像は、カセットアダプター(別売り)を使って見ることができます。

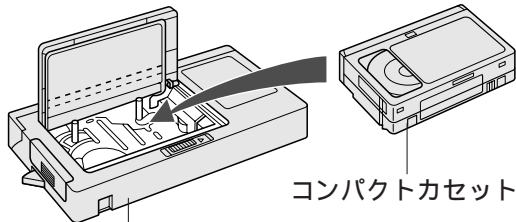

カセットアダプター 品番: VW-TCA7

S-VHS簡易再生機能(SQPB)を内蔵していますので、S-VHS方式で録画したテープも再生できます。ただし、S-VHS本来の高解像度は得られません。

録画を残しておくには、誤消去防止用のつめを折っておきましょう

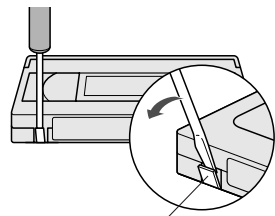

矢印の方向に折る。

再び録画するとき

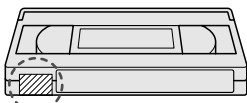

セロハンテープを二重に貼る。

## 露付きについて

設置される時は、露付きによる不具合防止のため、電源を「入」にして約3時間程度放置されることをおすすめします。

「露付き」とは

冷えたピンなどを冷蔵庫から出してしばらく置いておくと、ピンの表面に水滴が発生します。

このような現象を「露付き」といいます。本機やカセットに「露付き」が起こったまま使うと、テープがシリンダーにからみつき、テープが切れたりカセットが取り出せなくなったりすることがあります。また、シリンダーやビデオヘッドなどにも傷が付き、故障の原因になります。

「露付き」が起こりやすいとき

- ・設置した直後
- ・梅雨の時期
- ・本機やカセットを寒いところから暖かいところへ急に移動させたとき
- ・寒い部屋を急に暖房で暖めたとき
- ・エアコンなどの冷風が本機やカセットに直接当たっていたとき
- ・湯気が立ちこめるなど、部屋の湿度が高いとき

「露付き」が起こりそうなときは、部屋の温度になじむまで(約3時間程度)電源を入れたまま放置してください。

## テレビやお部屋を傷めないために

移動や向きを変えるときは、電源を切る

そのまま動かすと画面に色ムラが発生します。

テレビ台に乗せたまま動かすと床に傷がつきます。必ず本体を下ろしてから動かしてください。

長時間使用しないときは、電源プラグをコンセントから抜いてください

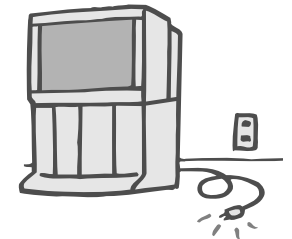

## 著作権について

あなたがテレビ放送やビデオソフトなどから録画・録音したものは、個人として楽しむ以外は、著作権法上、権利者に無断では使用できません。

Gコード®は、ジェムスター社の登録商標です。Gコードシステムは、ジェムスター社のライセンスに基づいて生産しております。

 はQSound Labs, Inc.の登録商標です。



都道府県	都市	市外局番	1			2			3			4			5			6			7			8			9			10			11			12		
			放送局名	受信CH	表示CH	ガイドCH	放送局名	受信CH	表示CH	ガイドCH	放送局名	受信CH	表示CH	ガイドCH	放送局名	受信CH	表示CH	ガイドCH	放送局名	受信CH	表示CH	ガイドCH	放送局名	受信CH	表示CH	ガイドCH	放送局名	受信CH	表示CH	ガイドCH	放送局名	受信CH	表示CH	ガイドCH				
滋賀	大津	077					28	28	80					36	4	4									40	8	8					46	46	90				
京都	京都	075					32	2	80					4	4	4									8	8	8					12	12	90				
大阪	大阪	06					2	2	80					4	4	4									8	8	8					12	12	90				
兵庫	神戸	078					28	2	80					18	4	4									22	8	8					26	12	90				
奈良	奈良	0742					2	2	80					4	4	4									8	8	8					12	12	90				
和歌山	和歌山	073					32	2	80					42	4	4									46	8	8					26	12	90				
鳥取	鳥取	0857																																				
島根	松江	0852																																				
	浜田	0855																																				
岡山	岡山	086																																				
広島	広島	082																																				
	福山	0849																																				
山口	山口	083																																				
徳島	徳島	088																																				
香川	高松	087																																				
愛媛	松山	089																																				
	新居浜	0897																																				
高知	高知	0888																																				
福岡	福岡	092																																				
	北九州	093																																				
佐賀	佐賀	0952																																				
長崎	長崎	095																																				
熊本	熊本	096																																				
大分	大分	097																																				
宮崎	宮崎	0985																																				
	延岡	0982																																				
鹿児島	鹿児島	099																																				
	阿久根	0996																																				
沖縄	那覇	098																																				

### 表の見方

放送局名	受信CH	表示CH	ガイドCH
NHK 総合	1	1	80

受信チャンネル(受信CH)  
放送局からの電波を受信するために合わせる。

表示チャンネル(表示CH)  
テレビ画面に表示される。

ガイドチャンネル(ガイドCH)  
Gコード予約を行うために合わせる。

### BS放送ガイドチャンネル一覧表

放送局	ガイドCH
BS5 wowow(JSB)	73
BS7 NHK衛星第一	74
BS11 NHK衛星第二	76

### お知らせ

受信できる局は、新たな開局などで表と異なる場合があります。  
市外局番が変更になっても、表の市外局番を入力してください。  
ガイドチャンネルは実際のチャンネルとは異なる場合がありますので、ご注意ください。  
新たな放送局やCATV放送のガイドチャンネルについては、販売店やCATV会社にご確認ください。  
一覧表の市外局番と、実際の番号が異なる場合は一覧表の番号を入力してください。

# 故障かな!?

## テレビ放送のとき(VHF・UHF)

症状	原因と処置	ページ	症状	原因と処置	ページ
電源が入らない	電源プラグがコンセントから抜けていませんか？ リモコンで電源が入らない場合は、テレビ本体の電源が「切」になっていませんか？	2 10	色模様が出る 色が消える	他のテレビからの影響(妨害電波)を受けていませんか？ テレビの設置場所を変えると改善することもあります。	-
リモコンが操作できない	本機とリモコンのリモコンモードは合っていますか？ 電池が消耗していたり、電池の極性が違っていませんか？ リモコン受光部に、蛍光灯の光など強い照明が当たっていませんか？ 本機専用リモコンを使用していますか？ (他のリモコンでは動作しません)	22 2 - -	あるチャンネルだけ映りが悪い	チャンネルの微調整は、正しいですか？	27
映像が揺れる 映像が不鮮明	アンテナやアンテナ線が劣化または破損、断線をしていませんか？ アンテナ線は正しく接続されていますか？	- 32	チャンネル番号が画面から消えない	画面表示ボタンが押されていませんか？ 再度「画面表示ボタン」を押してください。 外部入力に切り換えたときは、外部信号の映像がないと消えません。	23
画像にはん点が出たり、画面が揺れる	地磁気や外部(自動車や電車、高圧線、ネオン、モーター、着磁した鉄骨、鉄製の雨戸など)からの影響(妨害電波や誘導電磁波)を受けていませんか？ 一度電源を切り、約20分後に入れ直すか、設置場所を変えてみてください。それでも効果がない場合は別途、防磁処置が必要です。	-	部分的に色合いが悪い 部分的に色がつく	白い服などの明るい映像が静止していると、その部分に色がつくことがあります。故障ではありません。明るい画面がなくなれば消えます。	-
画像の四隅に色がつく(色ムラ)			画面の両端や柱・障子の棧が曲がって見える	受信するチャンネルや、画面の明るさによって曲がって見えることがありますが、故障ではありません。	-
電源を入れたとき、暗い部屋では画面周辺が一瞬光って見える	ブラウン管の構造上、電源を入れたときに高電圧発生により一瞬、蛍光部の一部が動作するため、性能その他に影響はありません。	-	テレビから時々、「ピシッ」と音がする	画面や音声に異常がない場合は、室温の変化により、キャビネットがわずかに伸縮する音です。性能その他に影響はありません。	-
映像が2重3重に見える	アンテナの方向がずれていませんか？ 山やビルからの反射電波を受けていませんか？	-	チャンネルを切り換えたとき、一瞬画面が暗くなる	チャンネルを切り換えたときに発生するノイズを見えにくくするために、一瞬画面を暗くしています。	-



## ビデオ操作のとき

症状	原因と処置	ページ
電源が入っているのに動かない	各種安全装置が働いていることがあります。 一度、本体の電源を切り、再度入れてください。	-
録画ができない	カセットのつめが折れていませんか？ 予約録画をセットしていませんか？	35 12
Gコード予約やプログラム予約ができない	カセットのつめが折れていませんか？ 開始時刻と終了時刻は正しく設定しましたか？ 予約切/入ボタンは押しましたか？ 現在の時刻は設定されていますか？ ガイドチャンネルは正しく設定されていますか？	35 13 12 25 27
再生画像が雪がふるようにチラチラする	ビデオヘッドは汚れていませんか？ クリーニングテープでクリーニングしてください。 ヘッドが摩耗していませんか？ お買い上げの販売店にご相談ください。	39 -
再生画像がチラチラする	テープが古くなっていませんか？	-
テープのカウンターの数字が変わらない	未録画部分を再生していませんか？ 未録画部分ではカウンターは進みません。 「高速リターン」のときはカウンターは進みません。	- 14
外部入力やゲームの画面表示が揺れる	入力を「外部入力」または「ゲーム」に切り換えたとき、映像・音声入力端子に信号が無いと起こる場合があります。	-

### お知らせ

万一、停電があったときは...

停電(または電源プラグをACコンセントから抜いた状態)が約1分以上続くと、「時刻」、「録画予約」、「オンタイマー」、「オフタイマー」などが未設定の状態になります。ビデオ再生中や録画中は、瞬時の停電でも停止します。

症状	原因と処置
画像が下記のように乱れて、「クリーニング」カセットをおためしください(*U11)の表示が出る 初期状態  末期状態 	ビデオのヘッドが汚れています。 別売りのクリーニングテープVFKO923FMをご使用ください。 (*U11)は、お客様で処置できることを示すサービス記号です。 <b>お知らせ</b> ビデオヘッドにほこりなどが付着すると、録画・再生能力が低下します。 主な原因は、テープの汚れや傷、温度や湿度の高い場所での使用、空気中のほこりなどです。 ジュースなどをこぼしたり、傷みのひどいテープは、ヘッドの汚れだけでなく、故障の原因となりますので使わないでください。
再生画像がきれいに見えない 再生またはスロー再生でノイズが出る。 静止画が細かく上下に振動する。 カラーにならないなど。	トラッキングが、ずれている場合があります。 本体のチャンネルボタンを押して、トラッキングを調整してください。  <b>お知らせ</b> 通常、トラッキングは再生時に自動調整されます。録画状態が悪いと、トラッキングが最良にならない場合があります。
本機は「ピクチャーリフレッシュ」機能を備えています。万一、画面に「ピクチャーリフレッシュ」が出たらこのモードに入ったため、次の手順で抜けられます。 ①一旦、テレビ本体の電源を切ってください。 ②本体の「入力切換」と「音量」の-ボタンを押しながら、テレビ本体の電源を「入」にし、映像が出たら離してください。	

# How to Use Basic Operation

For more detailed instructions on the operation, points of caution, maintenance, what to do in case of malfunction, please contact the place of purchase.

## Turn ON/OFF



## TELEVISION

- 1 Select a channel  
1 ~ 12 or
- 2 Control the sound

## Audio Selectors

音声切換



3 Channel number  
red : bilingual.

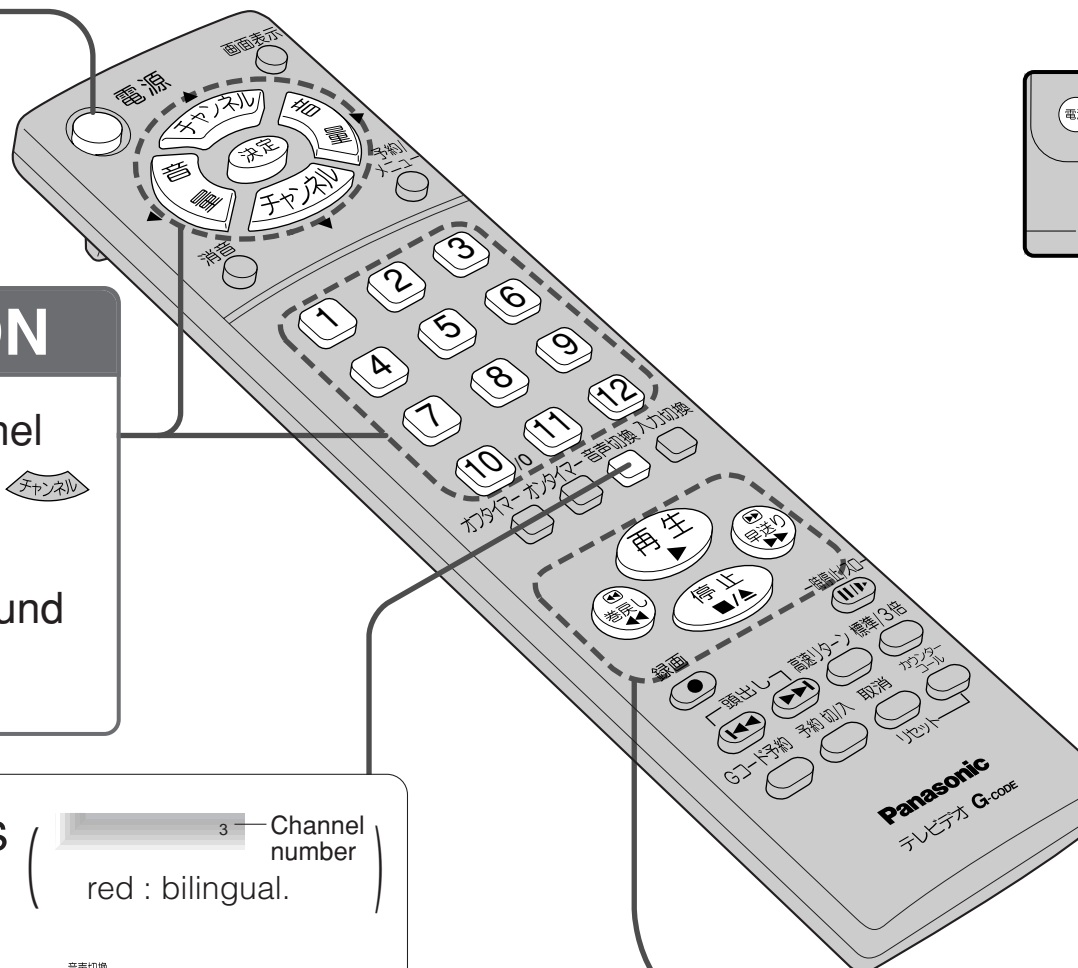

TH-15VFA5

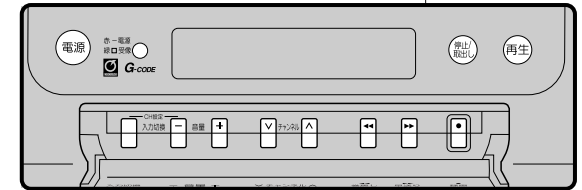
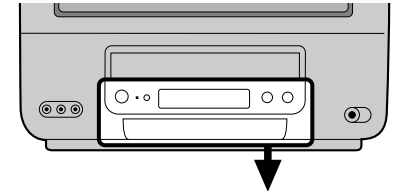

TH-21VFA50

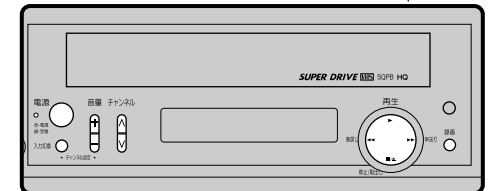
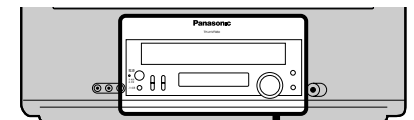

## VIDEO

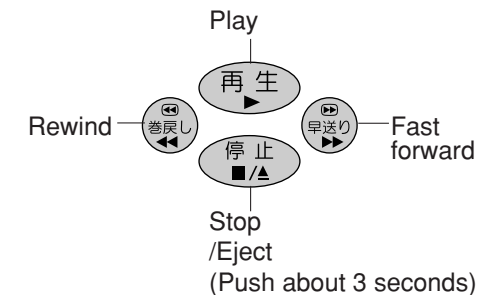



# 仕様

## テレビ本体

品番	TH-21VFA50 (21型)	TH-15VFA5 (15型)
種類	ビデオ内蔵型テレビ	
使用電源	AC100V 50 / 60Hz	
消費電力	102W( テレビ動作時97W,ビデオ動作時18W ) 本体電源「切」時約0.6W、リモコンで電源「切」時約0.8W( タイマー予約録画時18W )	73W( テレビ動作時65W,ビデオ動作時16W ) 本体電源「切」時約0.6W、リモコンで電源「切」時約0.8W( タイマー予約録画時16W )
年間消費電力量	123kWh / 年	95kWh / 年
受信チャンネル	VHF ch1 ~ 12 / UHF ch13 ~ 62 / CATV c13 ~ c38	
音声実用最大出力	3W( 1.5W + 1.5W ) JEITA	
スピーカー	5cm × 9cm 長方形 2コ	5cm × 6cm 長方形 2コ
ブラウン管	21型 (アスペクト比4 : 3)	15型 (アスペクト比4 : 3)
画面寸法	幅40.4cm 高さ30.3cm 対角50.5cm	幅28.7cm 高さ21.5cm 対角35.9cm
録画方式	VHS規格	
テープ速度	33.35mm / 秒( 標準時 ) 11.12mm / 秒( 3倍時 )	
使用テープ	VHSビデオカセット	
録画時間	最大9時間( T-180使用の場合 )	
早送り、巻戻し時間	早送り、巻戻し : 約1分 / 高速リターン : 約36秒 (巻戻しのみ)	T-120使用の場合
テレビジョン方式	NTSC方式 525本 60フィールド	
音声トラック数	3トラック( ノーマル1 トラック、ハイファイ2 トラック )	
許容周囲温度	+5 ~ +40	
許容相対湿度	35% ~ 80%	
タイマー型式	クォーツ制御 24時間デジタル表示	
接続端子	外部入力1、2 S映像 : 輝度・色信号( 75 ) 映像(ピンジャック) : 1V[ p-p ]( 75 ) 音声(ピンジャック) : 316mV[ rms ]( ステレオ ) ( S映像は外部入力1のみ ) ヘッドホン / イヤホン端子( ステレオ ) [ M3プラグ用( 16 ~ 32 推奨 )]	外部入力1、2 映像(ピンジャック) : 1V[ p-p ]( 75 ) 音声(ピンジャック) : 316mV[ rms ]( ステレオ ) ヘッドホン / イヤホン端子( ステレオ ) [ M3プラグ用( 16 ~ 32 推奨 )]
外形寸法	横幅51.2cm 高さ50.7cm 奥行39.1cm	横幅40.1cm 高さ41.8cm 奥行39.6cm
質量	24.8kg	15.2kg
キャビネット材質	スチロール樹脂成型	

## リモコン(品番 : LSSQ0405)

使用電源	DC3V ( 単3形乾電池2コ )
質量	約120g( 乾電池含 )
操作距離	約7m以内( テレビ正面距離 )
操作角度	受光部左右30°以内、上下20°以内

### お知らせ

年間消費電力量は省エネルギー法に基づいて、型サイズや受信機の種類の算定式により、一般家庭での平均視聴時間を基準に算出した、一年間に使用する電力量です。

テレビの型( 21型 / 15型 )は画面寸法を表すものではなく、ブラウン管の外径対角寸法を基準とした大きさの目安です。

本製品は「高調波ガイドライン適合品」です。

本機の信号方式はNTSCです。他の方式は使用できません。

このテレビを使用できるのは、日本国内のみで、外国では放送方式、電源電圧が異なりますので使用できません。  
( This television set is designed for use in Japan only and can not be used in any other country. )

# 保証とアフターサービス

よくお読みください

## 修理・お取り扱い・お手入れ

などのご相談は...

## まず、お買い上げの販売店へ

お申し付けください

転居や贈答品などでお困りの場合は...

修理は、サービス会社・販売会社の「修理ご相談窓口」へ！  
 その他のお問い合わせは、「お客様ご相談センター」へ！

### 修理を依頼されるとき

38、39ページの表に従ってご確認のあと、直らないときは、まず電源プラグを抜いて、お買い上げの販売店へご連絡ください。

保証期間中は保証書の規定に従って、出張修理させていただきます。

保証期間を過ぎているときは修理すれば使用できる製品については、ご希望により有料で修理させていただきます。

修理料金の仕組み  
 修理料金は、技術料・部品代・出張料などで構成されています。

**技術料** は、診断・故障個所の修理および部品交換・調整・修理完了時の点検などの作業にかかる費用です。

**部品代** は、修理に使用した部品および補助材料代です。

**出張料** は、お客様のご依頼により製品のある場所へ技術者を派遣する場合の費用です。

### ご連絡いただきたい内容

品名	ビデオ内蔵型テレビ
品番	21型 TH-21VFA50 15型 TH-15VFA5
お買い上げ日	年 月 日
故障の状況	できるだけ具体的に

### 便利メモ

販売店名	☎ ( ) -
------	---------

### 保証書(別添付)

お買い上げ日・販売店名などの記入を必ず確かめ、お買い上げの販売店からお受け取りください。よくお読みのと、保存してください。

保証期間：お買い上げ日から本体1年間  
 (ただしブラウン管は2年間です)

### 補修用性能部品の保有期間

当社は、このテレビの補修用性能部品を、製造打ち切り後8年保有しています。

注) 補修用性能部品とは、その製品の機能を維持するために必要な部品です。

### 使いかた・お買い物などのご相談

ナショナル/パナソニック  
 お客様ご相談センター

365日 / 受付9時~20時

電話 フリーダイヤル ☎ **0120-878-365**

携帯電話・PHSでのご利用は... **06-6907-1187**

FAX フリーダイヤル ☎ **0120-878-236**

**Help desk for foreign residents in Japan**  
 <外国人/海外仕様商品(観光商品他)等>  
 ご相談窓口  
**Tokyo** (03)3256-5444 **Osaka** (06)6645-8787  
 Open: 9:00 - 17:30  
 (closed on Saturdays/Sundays/national holidays)

### 修理に関するご相談

ナショナル/パナソニック  
 修理ご相談窓口

ナビダイヤル(全国共通番号)

 **0570-087-087**

- お客様がおかけになった場所から最寄りの修理ご相談窓口につながります。呼出音の前にNTTより通話料金の目安をお知らせします。
- 携帯電話・PHS等からは最寄りの修理ご相談窓口にご連絡ください。

### ナショナル/パナソニック 修理ご相談窓口

#### 北海道地区

札幌	札幌市厚別区厚別南2丁目17-7 ☎ (011)894-1251	帯広	帯広市西19条南1丁目7-11 ☎ (0155)33-8477
旭川	旭川市2条通21丁目左1号 ☎ (0166)31-6151	函館	函館市西桔梗589番地241(函館流通卸センター内) ☎ (0138)48-6631

#### 東北地区

青森	青森市第二問屋町3-7-10 ☎ (017)739-9712	宮城	仙台市宮城野区扇町7-4-18 ☎ (022)387-1117
秋田	秋田市御所野湯本2丁目1-2 ☎ (018)826-1600	山形	山形市流通センター3丁目12-2 ☎ (023)641-8100
岩手	盛岡市羽場13地割30-3 ☎ (019)639-5120	福島	福島県安達郡本宮町字南/内65 ☎ (0243)34-1301

ナショナル/パナソニック 修理ご相談窓口

首都圏地区	
栃木 宇都宮市御幸町 194-20 ☎(028)689-2555	東京 東京都世田谷区宮坂 2丁目26-17 ☎(03)5477-9780
群馬 高崎市大沢町229-1 ☎(027)352-1109	山梨 甲府市宝1丁目 4-13 ☎(055)222-5171
茨城 つくば市花畑2丁目 8-1 ☎(0298)64-8756	神奈川 横浜市港南区日野 5丁目3-16 ☎(045)847-9720
埼玉 桶川市赤堀2丁目 4-2 ☎(048)728-8960	新潟 新潟市東明1丁目 8-14 ☎(025)286-0171
千葉 千葉市中央区 星久喜町172 ☎(043)208-6034	

中部地区	
石川 石川県石川郡野々市町 稲荷3丁目80 ☎(076)294-2683	名古屋 名古屋市瑞穂区 塩入町8-10 ☎(052)819-0225
富山 富山市寺島1298 ☎(076)432-8705	岡崎 岡崎市岡町南久保28 ☎(0564)55-5719
福井 福井市開発4丁目 112 ☎(0776)54-5606	岐阜 岐阜県本巣郡北方町 高屋太子2丁目30 ☎(058)323-6010
長野 松本市大字笹賀 7600-7 ☎(0263)86-9209	高山 高山市花岡町3丁目 82 ☎(0577)33-0613
静岡 静岡市西島765 ☎(054)287-9000	三重 久居市森町字北谷 1920-3 ☎(059)255-1380

近畿地区	
滋賀 守山市勝部6丁目 2-1 ☎(077)582-5021	奈良 大和郡山市筒井町 800番地 ☎(0743)59-2770
京都 京都市伏見区竹田 中川原町71-4 ☎(075)672-9636	和歌山 和歌山市中島499-1 ☎(073)475-2984
大阪 大阪市北区本庄西 1丁目1-7 ☎(06)6359-6225	兵庫 神戸市中央区 琴ノ緒町3丁目2-6 ☎(078)272-6645

中国地区	
鳥取 鳥取市安長295-1 ☎(0857)26-9695	浜田 浜田市下府町327-93 ☎(0855)22-6629
米子 米子市米原4丁目 2-33 ☎(0859)34-2129	岡山 岡山県都窪郡早島町 矢尾807 ☎(086)292-1162
松江 松江市平成町 182番地14 ☎(0852)23-1128	広島 広島市西区南観音 8丁目13-20 ☎(082)295-5011
出雲 出雲市渡橋町416 ☎(0853)21-3133	山口 山口市鑄銭司字 鑄銭司団地北447-23 ☎(083)986-4050

四国地区	
香川 高松市勅使町152-2 ☎(087)868-9477	高知 南国市岡豊町中島 331-1 ☎(088)866-3142
徳島 徳島県板野郡北島町 鯛浜字かや108 ☎(088)698-1125	愛媛 松山市土居田町 750-2 ☎(089)971-2144

九州地区	
福岡 春日市春日公園 3丁目48 ☎(092)593-9036	宮崎 宮崎市本郷北方 字草葉2099-2 ☎(0985)63-1213
佐賀 佐賀市鍋島町大字 八戸字上深町3044 ☎(0952)26-9151	熊本 熊本市健軍本町12-3 ☎(096)367-6067
長崎 長崎市東町1949-1 ☎(095)830-1658	天草 本渡市港町18-11 ☎(0969)22-3125
大分 大分市萩原4丁目 8-35 ☎(097)556-3815	鹿児島 鹿児島市与次郎 1丁目5-33 ☎(099)250-5657
	大島 名瀬市長浜町10-1 ☎(0997)53-5101

沖縄地区	
沖縄 浦添市城間4丁目23-11 ☎(098)877-1207	

所在地、電話番号が変更になることがありますので、あらかじめご了承ください。 0903

# さくいん

用語	説明ページ
あ	頭出し ..... 14
	一時停止 ..... 15
	イヤホン ..... 8、9
	映像メニュー ..... 20
	オート設定 ..... 26
	オフタイマー ..... 23
	音声切換 ..... 19
	音声の設定 ..... 19
	音声メニュー ..... 19
	オンタイマー ..... 23
か	ガイドチャンネル ..... 27、36、37
	カウンター ..... 17
	画質の調整 ..... 20
	画面表示 ..... 23
	高速サーチ ..... 14
	高速リターン ..... 14
さ	再生映像 ..... 16
	サラウンド ..... 19
	市外局番 ..... 26、36
	時刻の設定 ..... 25
	自動CMカット ..... 16
	自動CM早送り ..... 16
	ジャストクロック ..... 25
	ジャストレック機能 ..... 17
	消音 ..... 19
	消費電力 ..... 21
	スキップ(とび越し)選局 ..... 28
	スロー再生 ..... 15
た	ダビング ..... 30
	チャンネル設定 ..... 26
	テープ残量 ..... 17
	テープの設定 ..... 16

用語	説明ページ
た	転倒防止 ..... 3
	トラッキング調整 ..... 39
は	早送り再生 ..... 14
	微調整 ..... 27
	ビデオの設定 ..... 16
	表示窓の設定 ..... 24
	プログラム予約 ..... 13
	ヘッドホン ..... 8、9
ま	巻戻し再生 ..... 14
	マニュアル設定 ..... 26
	無信号自動オフ ..... 21
	無操作自動オフ ..... 21
や	予約シフト ..... 15
ら	リピート再生 ..... 16
	リモコンモード ..... 22
	リモコンワーニング ..... 22
	録画モード ..... 17
わ	ワンタッチ録画 ..... 11
他	BSチューナー ..... 29
	BSデコーダー ..... 29
	CATV ..... 28
	CSチューナー ..... 29
	Gコード予約 ..... 12
	Qサウンド ..... 19
	SQPB ..... 35
	St.GIGA ..... 29
	VMの設定 ..... 21
	WOWOW ..... 29

必要なとき

愛情点検	長年ご使用のテレビの点検を! <small>テレビセットを長期ご使用になりますと、内部の油煙、スス、ホコリ等の堆積によって故障する場合があります。</small>	
	<p>このような症状はありませんか</p> <p>電源スイッチを入れても映像や音が出ない。 映像が連続してチラついたりユレたりする。 ジージー・パチパチと異常な音がする。 変なおいがしたり、煙が出たりする。 電源スイッチを切っても、映像や音が消えない。 内部に水や異物が入った。</p>	<p>ご使用中止</p> <p>故障や事故防止のため、電源を切り、コンセントから電源プラグを抜いて、かならず販売店にご相談ください。</p>

ちょっとした  
心づかいで  
テレビの安全

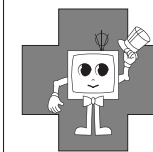

### 廃棄時にご注意願います!

2001年4月施行の家電リサイクル法では、お客様がご使用済みのテレビ(ブラウン管方式)を廃棄される場合は、収集・運搬料金と再商品化料金(リサイクル料金)をお支払いいただき、対象商品を販売店や市町村に引き渡すことが求められています。

松下電器産業株式会社 映像・ディスプレイデバイス事業グループ

〒567-0026 大阪府茨木市松下町1番1号

© 2003 Matsushita Electric Industrial Co., Ltd. (松下電器産業株式会社) All Rights Reserved.

S1003-0



\* 0 3 7 6 - 0 \*