

Panasonic

BSチューナー内蔵
パナソニックカラーテレビ
取扱説明書

品番 TH-25FB7
(25型)



保証書別添付

この取扱説明書と保証書をよくお読みのうえ、正しくお使いください。そのあと保存し、必要なおきにお読みください。
保証書は、「お買い上げ日・販売店名」などの記入を必ず確かめ、販売店からお受け取りください。
製造番号は、安全確保上重要なものです。
お買い上げの際は、製品本体と保証書の製造番号をお確かめください。

上手に使って上手に節電

このたびは、パナソニックカラーテレビをお買い上げいただき、まことにありがとうございました。

付属品

()は個数です。



リモコン(1)

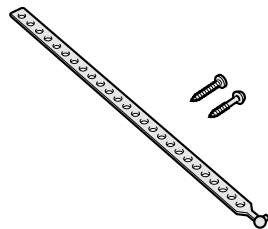

転倒防止部品(1)

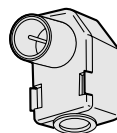

アンテナプラグ(1)

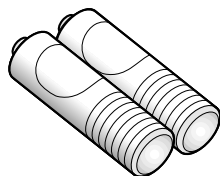

単3形乾電池(2)

安全確保のため転倒防止をしてください

地震などで転倒する恐れがあります。転倒防止部品に同封の「説明書」をよくお読みのうえ、正しく取付けてください。

テレビ台への固定

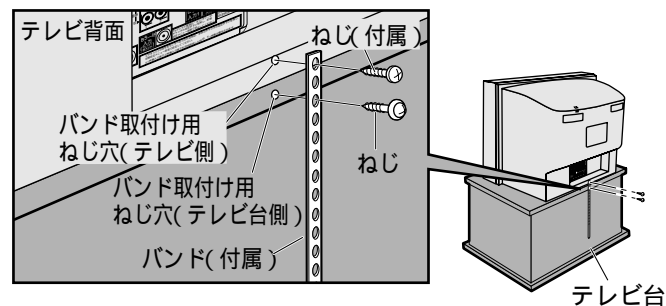

テレビ台が木製の場合は、付属のワッシャー一体ねじで、プラスチック製の場合は、裏板を止めているねじで共締めする。(バンドの向きは、台の種類により少し傾きます)

壁面への固定

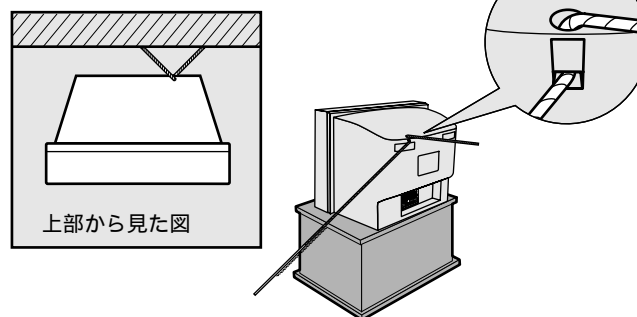

じょうぶなひもなどで壁や柱(堅牢部)にしっかり固定する。

もくじ

安全上のご注意	4	ご使用前に
お使いになる前に	7	
各部の基本説明	8	
	リモコン ビデオ / DVD 操作部のメーカー設定 本体前面、背面	
すぐ使いたいとき	10	すぐ使いたい
映像サイズを変えて見る / 放送内容などを知りたいとき	11	
テレビを使いこなす	1 2	もっと使いこなす
「メニュー」ボタンの働きと操作	1 2	
映像 映像メニュー / 調整	1 3	
音声 音声を聞き取りやすく / 音声を消す / 音声の切換	1 4	
設定 明るさを抑えて省エネにする	1 5	
ゴースト（二重映り）を軽減する	1 6	
ざらつきを軽減する / 放送終了で自動電源オフ / 無操作で自動電源オフ	1 7	
ビデオ再生の映像サイズ自動切換	1 8	
BS デコーダーを接続する / モニター出力停止の設定をする	1 9	
ビデオ入力時の表示を書き換える	2 0	
オフタイマー / オンタイマー	2 1	
BS の設定	2 2	
受信チャンネルの設定	2 4	必要なとき
その他	2 8	
アンテナ線の接続	2 8	
他の機器と接続したいとき	3 0	
快適にお使いいただくために	3 4	
市外局番チャンネル一覧表	3 6	
故障かな！？	3 8	
How to Use	4 0	
仕様	4 1	
保証とアフターサービス	4 2	
さくいん	4 3	

安全上のご注意 必ずお守りください

お使いになる人や他の人への危害、物的損害を未然に防止するため、必ずお守りいただきたいことを、次のように説明しています。

表示内容を無視して誤った使い方をしたときに生じる危害や物的損害の程度を、次の表示で区分し、説明しています。

 **警告** この表示の欄は、「死亡または重傷を負うことが想定される危害の程度」です。

 **注意** この表示の欄は、「傷害を負うことが想定されるか、または物的損害の発生が想定される危害・損害の程度」です。

お守りいただきたい内容の種類を、次の絵表示で区分し、説明しています。
(下記は絵表示の一例です。)

 このような絵表示は、気をつけていただきたい「注意」内容です。

 このような絵表示は、してはいけない「禁止」内容です。

 このような絵表示は、必ず実行していただきたい「指示」内容です。

警告

異常が発生したときはすぐに使用をやめてください。

そのまま使用すると火災・感電の原因となりますので、すぐに電源スイッチを切り、電源プラグをコンセントから抜いて販売店に修理をご依頼ください。

故障（画面が映らない、音が出ないなど）や煙が出ている、へんな臭いや音がしたら電源プラグを抜く！

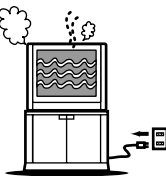

内部に異物や水などが入ったり、テレビを落としたり、キャビネットが破損したら、電源プラグを抜く！

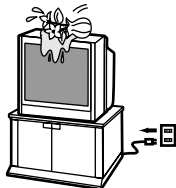

 煙が出なくなるのを確認して修理を販売店にご依頼ください。
電源プラグ お客様による修理は危険ですから、おやめください。

 電源プラグを抜く

警告

電源コードについて

電源コードや電源プラグを破損するようなことはしないでください



禁止

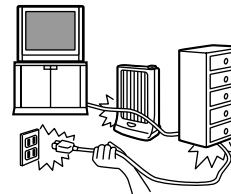

傷つけたり、加工したり、重いものをのせたり、加熱したり、熱器具に近づけたり、無理に曲げたりねじったり、引っばったりすると芯線の露出、ショート、断線により火災・感電の原因となります。

電源コードやプラグの修理は、販売店にご依頼ください。

電源プラグにほこりがたまらないよう、定期的に掃除をしてください



湿気などで絶縁不良になり火災・感電の原因となります。電源プラグを抜き、乾いた布でふいてください。

ぬれた手で電源プラグを抜き差ししないでください



ぬれ手禁止



感電の原因となります。

電源プラグは根元まで確実に差し込んでください



差し込みが不完全ですと感電や、発熱による火災の原因となります。

傷んだプラグ・ゆるんだコンセントは使用しないでください。

コンセントや配線器具の定格を超える使い方や、交流 100 V 以外では使用しないでください



禁止

たこ足配線等で、定格を超えると、発熱により火災の原因となります。

警告

上に水などの入った容器を置かないでください



水ぬれ禁止



水がこぼれたり、中に入った場合、火災・感電の原因となります。

(花びん、植木鉢、コップ、化粧品、薬品や水などの入った容器)

雷が鳴りだしたらアンテナ線やテレビには触れないでください



接触禁止

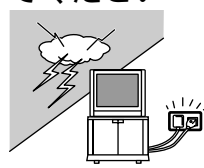

感電の原因となります。

本機より小さな台に載せないでください



禁止

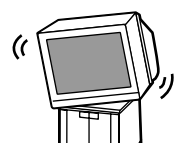

火災や転倒によるけがの原因となります。

裏ぶた、キャビネット、カバーを外したり、改造しないでください



分解禁止

内部には電圧の高い部分があり、火災・感電の原因となります。

高压注意
 サービスマン以外の方は、裏ぶたをあげないでください。内部には高電圧部分が多くあり、万一さわると危険です。



「本体に表示した事項」

内部の点検・調整・修理は販売店にご依頼ください。

風呂場、シャワー室では使用しないでください



水場使用禁止

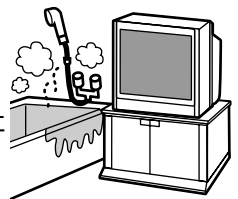

火災・感電の原因となります。

不安定な場所に置かないでください



禁止



ぐらついた台の上や傾いた所など倒れたり、落ちたりして、けがの原因となります。

異物を入れないでください



禁止

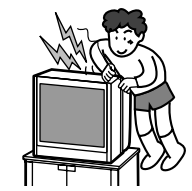

通風孔などから内部に金属類や燃えやすいものなどを差し込んだり、落とし込んだりしないでください。火災・感電の原因となります。

特にお子様にはご注意ください。

ぬらしたりしないでください



火災・感電の原因となります。

水ぬれ禁止

注意

テレビの通風孔をふさがないでください



禁止



内部に熱がこもり、火災や故障の原因となることがありますので次の点にご注意ください。

壁から 10 cm 以上の間隔をおいて据えつけてください。押し入れ、本箱など風通しの悪い狭い所に押し込まないでください。テーブルクロスを掛けたり、じゅうたんや、布団の上に置かないでください。あお向けや横倒し、逆さまにしないでください。

キャスター(車)付テレビ台に設置する場合は、キャスター(車)止めをしてください。



動いたり、倒れたりして、けがの原因となります。

テレビに付属している転倒防止具を利用し、テレビを固定してください



地震やお子様がよく登ったりすると、転倒してけがの原因となることがあります。

転倒防止は2ページを参照。

湿気やほこりの多い所、油煙や湯気が当たるような所に置かないでください



禁止

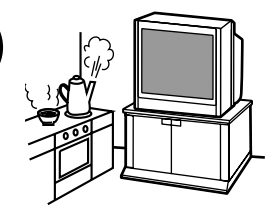

調理台や加湿器のそばなど火災・感電の原因となります。

安全上のご注意

必ずお守りください

注意

電源プラグを抜くときは、プラグを持って抜いてください

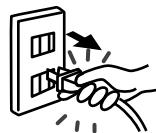

コードを引っばったり、はさみやペンチで切ったりしないでください。コードが傷つき、火災・感電の原因となることがあります。

設置場所を変えるためにテレビを運ぶ際は、前面の底面部を持たないでください



指に注意

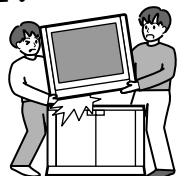

指づめの原因となることがあります。

上に重い物を置かないでください



禁止

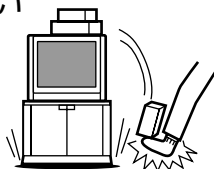

倒れたり、落下したりして、けがの原因となることがあります。

テレビに乗らないでください



禁止

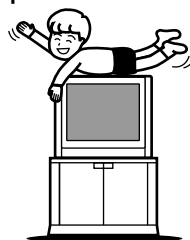

倒れたり、こわれたりしてけがの原因となることがあります。

特に、小さなお子様にはご注意ください。

移動させる場合は、接続線ははずしてください



コードやテレビが損傷し、火災・感電の原因となることがあります。

電源プラグやアンテナ線、機器間の接続線や転倒防止具をはずしたことを確認のうえ、行ってください。開梱や持ち運びは2人以上で行ってください。テレビに衝撃を与えないでください。

電池を入れるときには、極性表示(プラス ⊕ と マイナス ⊖ の向き)に注意してください

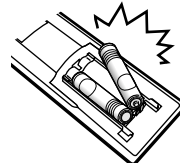

機器の表示通り正しく入れてください。

間違えますと電池の破裂、液もれにより、火災・けがや周囲を汚損する原因となることがあります。

新しい電池と古い電池を混ぜたり、指定以外の電池を使用しないでください



禁止

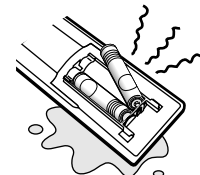

間違えますと電池の破裂、液もれにより、火災・けがや周囲を汚損する原因となることがあります。

長期間ご使用にならないときは電源プラグをコンセントから抜いてください



電源プラグを抜く

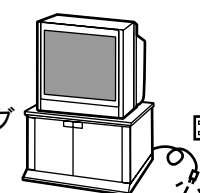

電源プラグにほこりがたまり火災・感電の原因となることがあります。

お手入れについて

1年に一度は内部の掃除を販売店にご依頼ください



内部にほこりがたまっただまま、長い間掃除をしないと火災や故障の原因となることがあります。湿気の多くなる梅雨期の前に行うと、より効果的です。なお、内部掃除費用については販売店にご相談ください。

お手入れの際は、安全のため電源プラグをコンセントから抜いてください



電源プラグを抜く

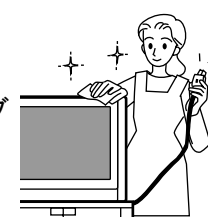

感電の原因となることがあります。

アンテナについて

アンテナ工事には技術と経験が必要です



販売店にご相談ください。送配電線から離れた場所に設置してください。アンテナが倒れた場合、感電の原因となることがあります。BS、CS放送受信用アンテナは強風の影響を受けやすいのでしっかり取り付けてください。

お使いになる前に

1 アンテナは接続されていますか
(28 ページ)

2 電源プラグは差し込まれていますか

3 リモコンに電池は入っていますか

4 受信チャンネルは合っていますか
(24 ページ)

5 ビデオなどは正しく接続されていますか (30 ページ)

ACコンセント (AC100 V)

電池の入れかた

ふたをあける。

電池2本を⊖側から先に入れ、ふたをしめる。

各部の基本説明

リモコン

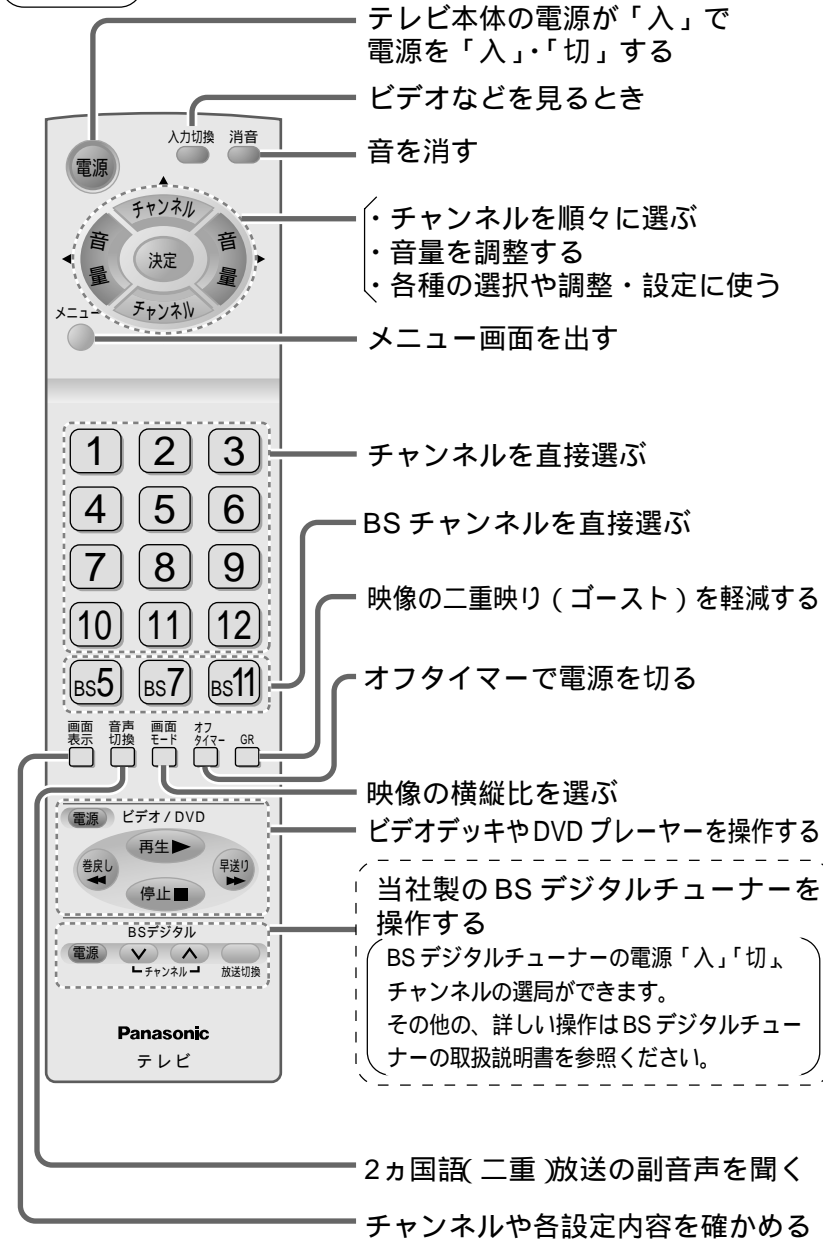

ビデオ / DVD 操作部のメーカー設定

本機のリモコンは当社を含めて17社製のビデオデッキやDVDプレーヤーが操作できます。(録画操作や特殊な機能には対応していません。)ご使用のビデオデッキやDVDプレーヤーに合わせた「メーカー設定」が必要です。次の手順で設定してください。

メーカー設定のしかた ...左図中の のボタンで設定



電源 → 1 ~ BS11 のボタンで下表に示す番号を押す。

押したまま、

例: 電源 → 1 → 3 → 設定終了。
ビデオデッキに向けて動作を確認する。

同じメーカーの製品でも数種類のタイプがあります。動作しない場合、下表を参考に設定を変えてから動作を確認してください。
なお、下表以外の機器には対応していません。
操作できる機器は赤外線リモコン採用の機器です。
電池を抜いたまま放置しますとメーカー設定は当社製に対応する ①・① に戻ります。

メーカー名	設定に使用するリモコンボタン (□ はビデオデッキ、■ は、DVDプレーヤー)					
当社(松下)	①と①	①と②	①と③	①と④	①と⑤	①と⑥
	①と⑦	①と⑧	①と⑨			
サンヨー	②と①	②と②	②と③	②と④		
シャープ	③と①	③と②	③と③	③と④		
富士通ゼネラル	④と①					
ソニー	⑤と①	⑤と②	⑤と③	⑤と④	⑤と⑤	⑤と⑥
	⑤と⑦	⑤と⑧				
東芝	⑥と①	⑥と②	⑥と③			
NEC	⑦と①	⑦と②	⑦と③	⑦と④		
パイオニア	⑧と①	⑧と②	⑧と③			
日立	⑨と①	⑨と②	⑨と③			
フナイ	⑩と①	⑩と②				
ビクター	⑪と①	⑪と②	⑪と③	⑪と④	⑪と⑤	
三菱	⑫と①	⑫と②	⑫と③	⑫と④	⑫と⑤	
アイワ	BS5と①	BS5と②	BS5と③	BS5と④	BS5と⑤	BS5と⑥
	BS5と⑦					
フィリップス	BS7と①	BS7と②				
ONKYO	BS11と①					
DENON	BS11と②					
サムソン	BS11と③					

本体前面

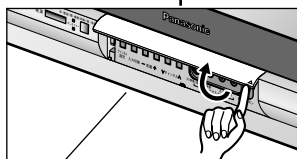
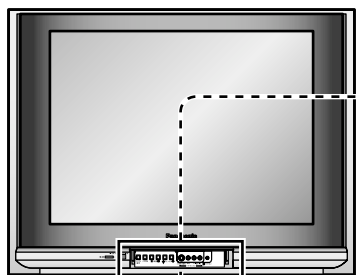

扉の開けかた
「 」部の下の面を持ち上げます。

電源の「入」・「切」をする
（「入」でリモコン操作ができます。）

リモコンで電源を切る...赤色
〔BSロック（22ページ）を
「オン」にしているときは橙色〕
リモコンで電源を入れる...緑色（受像）

オンタイマー設定済みの表示...橙色

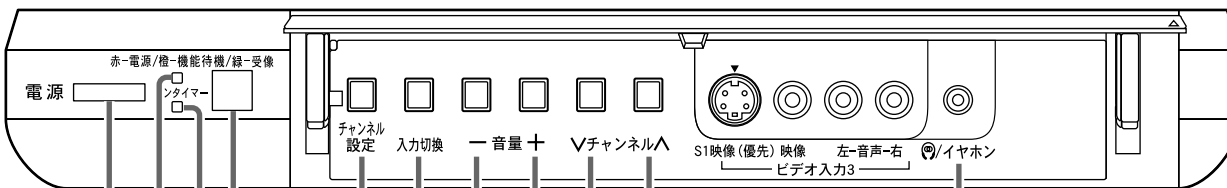

リモコン
受光部

チャンネル
を選ぶ

音量を調整する

ビデオやDVDなどを見る

チャンネルの設定や表示書換、
微調整などをする

ヘッドホンまたは
イヤホン接続用

ビデオカメラやテレビ
ゲーム機を接続する
（ビデオ入力3）

本体背面

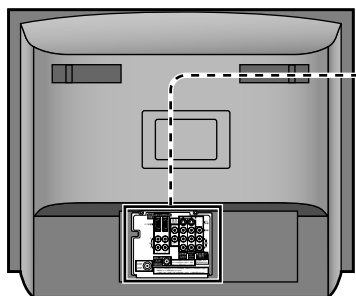

コンポーネント（色差）ビデオ入力
BSデジタル放送受信チューナーなど
D1映像出力端子のある映像機器を接続。
（D1映像端子は525i [480i] 信号に対応。）
（ 31、32 ページ）

VHF または UHF アンテナ線接続用
BS アンテナ線の接続用

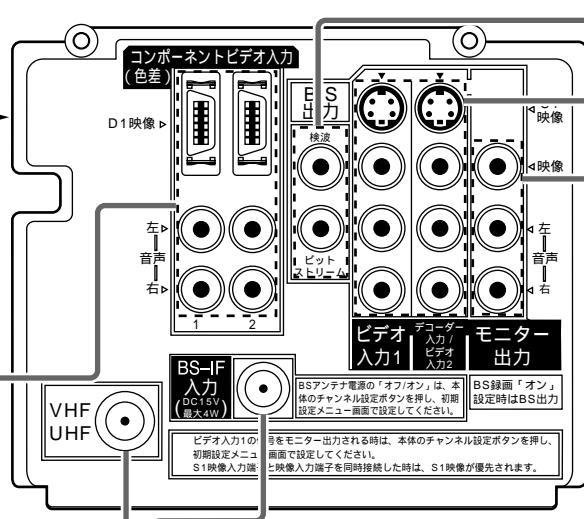

BS デコーダーの接続用

ビデオデッキなどの映像機器を接続

モニター出力

今ご覧の映像と音声を出力します、ただし、コンポーネント（色差）ビデオ入力は出力しません。
ビデオ入力1の信号を出力させるときは設定が必要です。
（ 19 ページ）
「BSの設定」で「BSロック:オン」に設定したときは、そのBSチャンネルの映像・音声を出力します。
出力する映像は画面モード（ 11 ページ）を切換えても「4:3」で出力します。

お知らせ

S1映像端子の機能はS映像にも対応します。音声コードも同時に接続してください。また、ワイドテレビ対応ビデオからのフル映像は「16:9」画面になります。「S1映像」と「映像」端子は「S1映像」が優先します。（同時接続時）

すぐ使いたいとき

本体

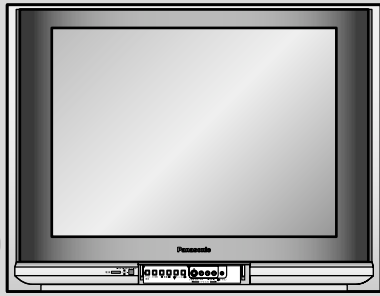

まず
電源を入れる

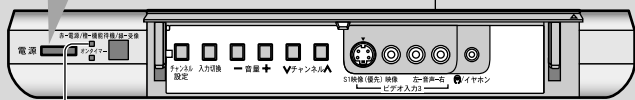

電源ランプが
緑色に点灯。 本体の操作は、リモコンと
同じ名称のボタンを操作する。

テレビをつける

テレビ本体の電源「入」(電源ランプが赤色)の状態

を押す (電源ランプが緑色に変わる)

テレビを見る

1 または で
チャンネルを選ぶ

2 で、音量を調整する

電源を切っても、チャンネルと音量
は記憶されます。

ゲームやビデオ、DVDソフトを楽しむ
接続のしかたは... (30 ~ 33 ページ)

入力切換 を押し、見たい画面にする
ビデオ表示の書き換えをした表示が出ます。(20 ページ)

お知らせ

ゲーム画面ではゲーム中 30 分ごとに、90 分まで経過
時間を画面に表示します。(適度な休憩の目安に。)

WOWOW や St.GIGA の受信は BS デコーダーが、
BS デジタル放送の受信は BS デジタルチューナー
が必要です。



BS デコーダー BS デジタルチューナー

お知らせ

WOWOW は「スクランブル」放送です。
「スクランブル」とは...
受信電波をかき乱し、画像を見にくく
(音声も出ない)した状態をいいます。
受信には放送会社と視聴契約が必要です。
接続は 30、32 ページを参照。

BS デジタル
チューナー操作用

について
放送切換

衛星デジタル放送を切り換える
当社製 BS・110 度 CS デジタルチューナーをご使用の
場合、BS デジタル放送と 110 度 CS デジタル放送の
プラットフォームとスカイパーフェク TV!2 の放送を切り
換えます。

映像サイズを変えて見る（画面モード）

画面モード  を押すごとに→の順に切り換わります。

「オート」にすると映像の状態を検知し、最適な映像(画面AまたはB)に切り換えます。

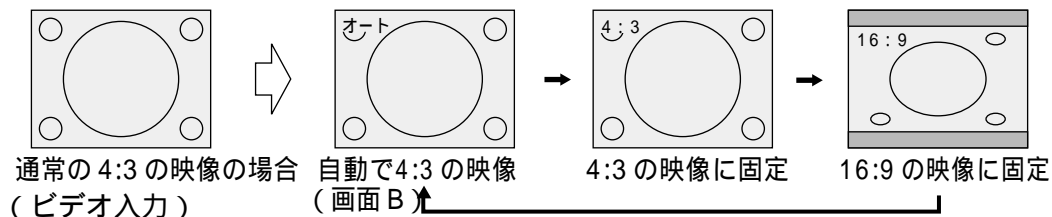
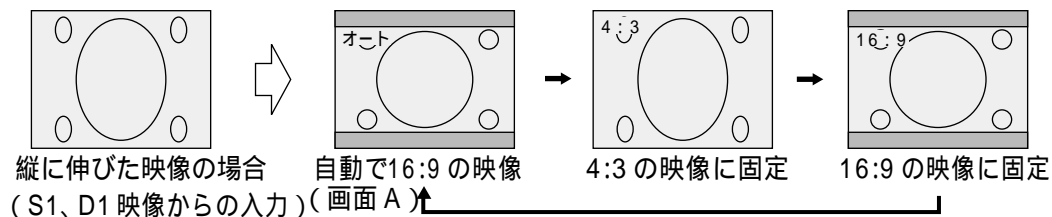

お知らせ 「オート」でご覧のとき、伸びたり縮んだりして見づらいときは「16:9」または「4:3」の固定した画面でご覧ください。
「16:9」や「4:3」のモードでも、入力を切り換えると「オート」に戻ります。(BS放送、地上波放送を除く)

BS放送は  を押すごとに「16:9」や「4:3」が切り換わります。
地上放送 (VHF / UHF) は「4:3」のままです。

お知らせ

このテレビは、各種の画面モード切り換え機能を備えています。テレビ番組等ソフトの映像比率と異なるモードを選択されますと、オリジナルの映像とは見え方に差が出ます。この点にご留意の上、画面モードをお選びください。
テレビを営利目的、または公衆に視聴させることを目的として、喫茶店、ホテル等において、画面モード切り換え機能 (16:9) を利用して、画面の圧縮等を行いますと、著作権法上で保護されている作者の権利を侵害する恐れがありますので、ご注意願います。
ワイド映像でない従来 (通常) の4:3の映像を16:9のモードでご覧になると、変形して見えます。制作者の意図を尊重したオリジナルな映像は、4:3モードでご覧になれます。

放送内容などを知りたいとき（画面表示）

画面表示  を押すと、以下の内容が表示される。

数回押すと、消えます。

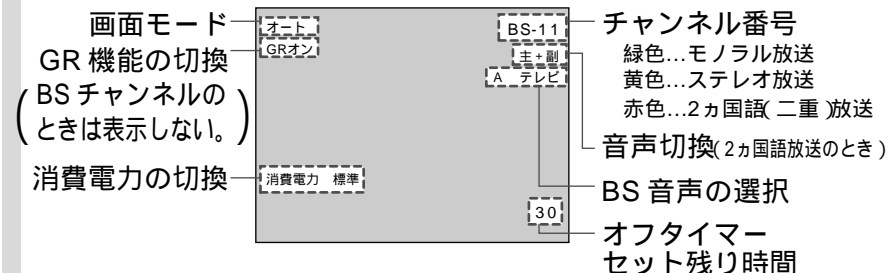

テレビを使いこなす

リモコンボタンの

「メニュー」ボタンの働きと操作



メニュー
 ○ を押すと
 メニュー画面が出ます。
 画面で確認しながら設
 定や調整ができます。
 もう一度押すと表示が
 消えます。

メニュー

調整 機能設定 初期設定

映像

画質の調整

音声

音声の調整

メニュー

調整 機能設定 初期設定

映像

画質の調整

音声

音声の調整

「調整」メニュー
 映像、色の濃淡や明暗を調整するとき
 (☞ 13 ページ)
 音質(トーン)を調整するとき
 (☞ 14 ページ)

押して、設定したい
 メニュー(「調整」
 「機能設定」「初期設定」)
 を選ぶ

↓

押して、設定したい項目
 を選び、決定 を押す

メニュー

調整 機能設定 初期設定

オンタイマー

消費電力 標準

GR オン

「機能設定」メニュー
 タイマーで電源を入れたいとき
 (☞ 21 ページ)
 明るさを抑えて省エネにしたいとき
 (☞ 15 ページ)
 映像の二重映り(ゴースト)を軽減す
 るとき(☞ 16 ページ)

メニュー

調整 機能設定 初期設定

チャンネル設定

BS の設定

ビデオ入力表示書換

その他の設定

「初期設定」メニュー
 受信チャンネルを設定するとき
 (☞ 24 ページ)
 BS 放送受信時の音声選択や接続の
 設定をするとき(☞ 22 ページ)
 接続機器に合わせた表示の設定
 (☞ 20 ページ)
 テレビの使用環境に関する各種設定
 をするとき(☞ 17 ページ)

映像

映像を見やすくするために、あらかじめ設定が必要な機能を紹介します。

設定画面を出す

- 1  を押し、 で「調整」メニューを出し、  で画質の調整を選び、 を押す

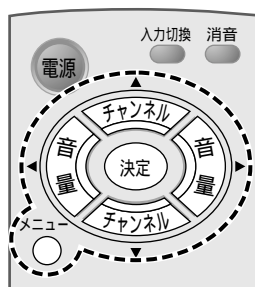
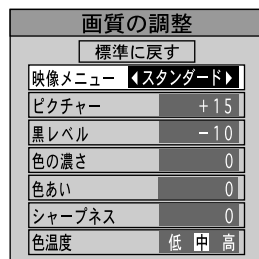

設定する

- 2   で映像メニューを選び、  で設定する

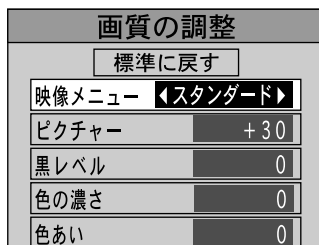





スタンダード
標準の明るさの画面。
シネマ
少し暗い画面。
(映画を見るときにお勧めです)
ダイナミック
明暗がはっきりした
メリハリのある画面。

お知らせ

映像メニューは、テレビ(BS)、ビデオ入力1、2、3、色差ビデオ1、2、ゲームごとに記憶します。ゲーム画面では、「映像メニュー」が「ゲーム」になります。各項目は-30~+30まで調整でき(色温度を除く)、ボタンをはなすと、調整された状態を記憶し、数秒後に元の画面に戻ります。

さらに、お好みに合わせて調整するには

-   で項目を選び、  で調整する

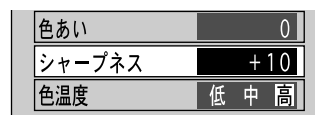

調整中は、画面の表示が変わります。
▼ (色温度を除く)



例) シャープネスの調整中

調整のポイント

ピクチャー
部屋の明るさに合わせた、濃淡、明るさに。



黒レベル
夜の画面や髪の毛などを見やすく。

色の濃さ
やや、うすめの色に。

色あい
肌色をきれいに。

シャープネス
シャープな映像に。

色温度
お好みの色調に。

標準に戻すには
  で「標準に戻す」を選び、 を押す。

終了する

- 3 設定したら  を押す

もっと使いこなす

テレビを使いこなす

音声

聞きやすい音にするための機能を紹介します。

設定画面を出す

- 1 を押し、 で「調整」メニューを出し、 で「音声の調整」を選び、 を押す

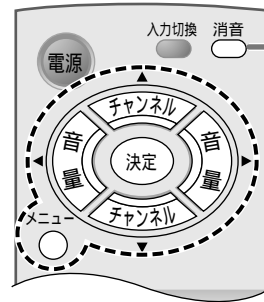
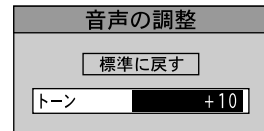
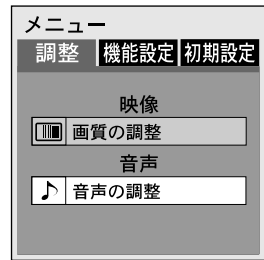

設定する

- 2 でトーンを選び、 で設定する
(+方向で高音が強調されます。)

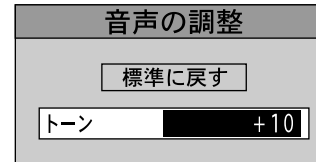

調整中は、画面が変わります。

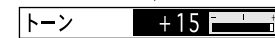

ボタンをはなすと調整された状態を記憶し、数秒後に元の画面に戻ります。

標準に戻すには

- で「標準に戻す」を選び、 を押す。

終了する

- 3 設定したら を押す

一時的に音を消したい

を押す

画面に「消音」の文字が出て、音が消えます。

解除するには

再度 または を押す
電源を切ると解除されます。

音声を切り換えたい

を

押すごとに、切り換わる

2カ国語（二重）放送のとき



ステレオ放送のとき

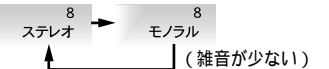

電源を切ると「主」に戻ります。
放送によっては「主」で原語を、「副」で日本語を送る場合があります。
BS放送のステレオ音声は切り換えできません。
また、BSロック中のチャンネルも音声切り換えはできません。
外部入力時は、接続機器側で切り換えてください。

設定

より便利にテレビを見るために、
あらかじめ設定が必要な機能を紹介します。

消費電力

設定画面を出す

- 1  を押し、 で
「機能設定」メニューを出し、
 で **消費電力**
を選び、 を押す

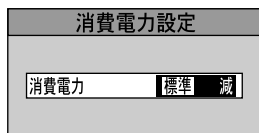

設定する

- 2  で **減** を選ぶ

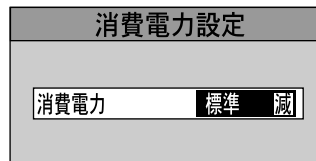

明るさを抑えて
省エネにしたい

標準に戻すには

-  で「標準」を選ぶ。

終了する

- 3 設定したら
 を押す

明るいシーンのピーク輝度を落
とし、自然な映像で消費電力を
低減します。
「ゲーム」や「シネマ」モード
のときは効果が下がります。

もっと使いこなす

テレビを使いこなす

設定

GR

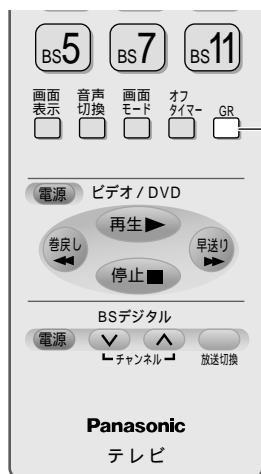

GR を押すと

ゴーストが軽減されます。

再度押すと「GRオフ」になり、アンテナで受けたそのままの映像に戻る。

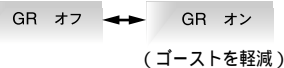

GR (ゴーストリダクション) 機能

「ゴースト除去基準信号 (GCR 信号)」が含まれたチャンネルのみ働きます。

BS 放送やビデオ入力の映像には働きません。

ゴースト除去は選局ごとに数秒かけて徐々に軽減します。

画面表示 を押し、「GR オフ」または「GCR 信号なし」と表示された場合、ゴースト除去機能は働きません。

次の場合、GR「オフ」をご覧ください。

- ・アンテナが正確に設置されていない (室内アンテナなど)
- ・過大なゴースト
- ・飛行機に反射してくるような変化しているゴースト
- ・多数 (10 波以上) のゴースト

お知らせ

設定はチャンネル毎に可能です。チャンネル設定 (24 ページ) でも設定できますし、(リモコンボタンと連動) また、メニュー画面からでも設定できます。

メニュー画面から設定する場合

1 を押し、 で「機能設定」メニューを出し、 で GR を選び、 を押す



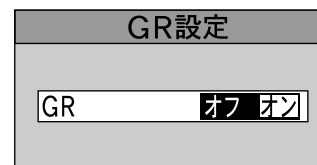

2 で オン を選ぶ

3 設定したら を押す



ゴースト (二重映り) を軽減したい

設定画面を出す

- 1  を押し、 で「初期設定」メニューを出し、  で「その他の設定」を選び、 を押し

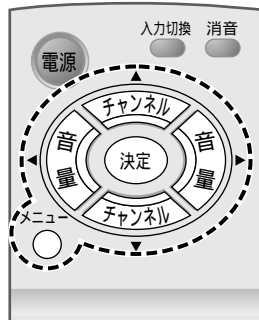
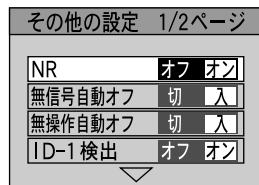
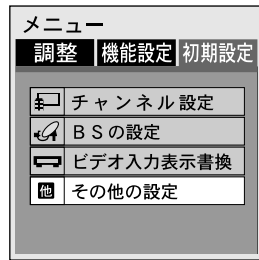

設定する

- 2   で項目を選び、 で設定する



こんなことがしたい

画面のざらつきを
少なくする

項目

NR

設定

オン

普段は オフ でご覧ください。

オン、 オフ はテレビ (BS)、ビデオ入力 1、2、3、色差ビデオ入力 1、2、ゲームごとに記憶します。

次ページへ

放送が終わったとき、
自動的に電源を切りたい

無信号自動オフ 入

テレビ放送終了後、約 10 分電波が来ないと自動的に電源が切れます。ビデオ入力時も働きますが、ビデオ映像がブルーバックのときは働きません。

操作しないとき、
自動的に電源を切りたい

無操作自動オフ 入

約 3 時間何も操作しないと、自動的に電源が切れます。

お知らせ

「その他の設定」は 2 ページ構成です。

最下段の項目から、さらに  を押しと次ページに変わります。

テレビを使いこなす

設定

ID-1 検出

設定する

その他の設定 1/2ページ

NR	オフ	オン
無信号自動オフ	切	入
無操作自動オフ	切	入
ID-1 検出	オフ	オン

こんなことがしたい

ビデオ入力の画面サイズ
を自動で切り換える

項目

ID-1 検出

設定

オン

ビデオ入力1～3、色差ビデオ入力1～2の映像信号に「ID-1 信号」が入っていると、画面サイズが「16:9」または「4:3」に切り換わります。画面モード(11 ページ)は「オート」にしておいてください。

設定する

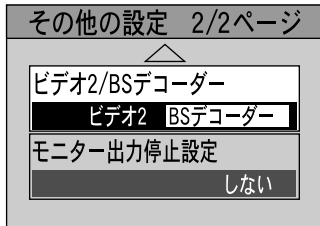

こんなことがしたい

WOWOW 受信用BS
デコーダーを接続する

モニター出力停止の
設定をする

項目

設定

ビデオ2/BSデコーダー BSデコーダー

BS デコーダーを接続しない場合は「ビデオ2」にしておくことで、ビデオ入力2端子は普通のビデオ入力端子として使用できます。

モニター出力停止設定 ビデオ1

1台のビデオデッキに例えば、「ビデオ入力1」と「モニター出力」を接続するときはループ発振を防ぐため、「ビデオ1」にしてください。
ビデオ入力1～ビデオ入力3の全てをモニター出力させたい場合は「しない」を選んでください。

終了する

3 設定したら
メニュー
● を押す



もっと使いこなす

お知らせ

各設定項目について
地上波放送、BS放送、
ビデオ入力、コンポー
ネント(色差)ビデオ入
力などの画面の状態に
よって機能しない場合
は、設定できません。





テレビを使いこなす

設定

ビデオ入力表示書換



接続した機器の表示をしたいときは機器の種類別に表示区分ができます。

設定画面を出す

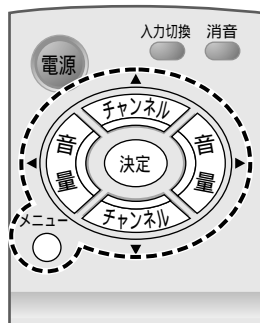
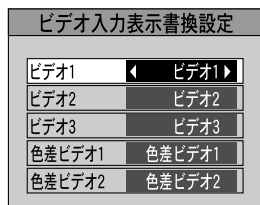
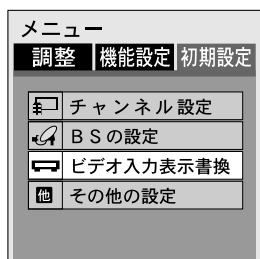
- 1  を押し、 で「初期設定」メニューを出し、 で **ビデオ入力表示書換** を選び、 を押す



設定する

- 2  で項目を選び、 を押し書き換える

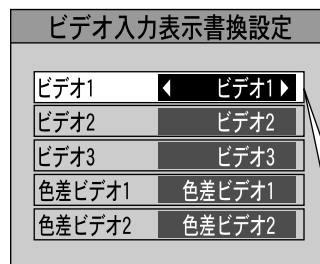

例

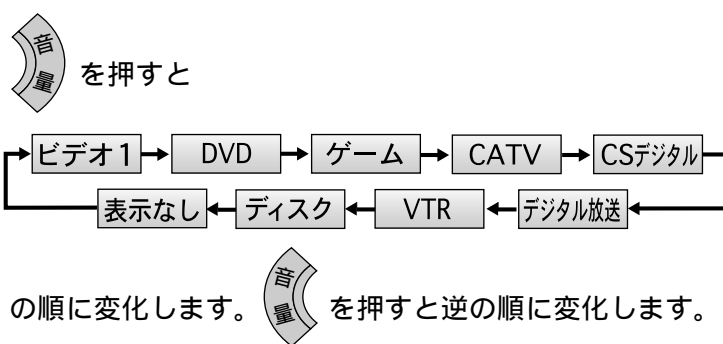

終了する

- 3 設定が終わったら  を押す

お知らせ

BS デコーダー ( 19 ページ) を設定されたビデオ入力端子 2 は「デコーダー」より他の表示には変えられません。

オフタイマー / オンタイマー

タイマーで電源を切る、または入れるための機能を紹介します。

タイマーで電源を切りたい オフタイマー

設定する

オフタイマー を数回押し、時間を選ぶ。

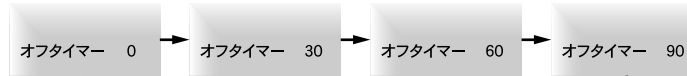

「0」表示にするとオフタイマーは解除します。(解除) を押すと、3分前になると、「3」、「2」、「1」と点滅表示後、自動的に電源が切れます。

お知らせ

残り時間を知りたいときは、 を押します。停電になると、オフタイマーは解除され、停電復帰後はリモコンで電源を切った状態になります。

タイマーで電源を入れたい オンタイマー

設定画面を出す

1 を押し、 で「機能設定」メニューを出し、 で **オンタイマー** を選び、 を押す



設定する

2 で項目を選び、 で設定する
今から何時間後に自動で電源を入れるかの時間設定(「オン時間」と、電源が入ったときの「チャンネル」や「音量」も設定します。

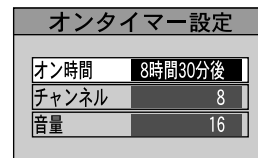

「チャンネル」: でチャンネルを選択。 を押すとビデオ入力も選択できます。
「音量」: で音量を設定。 を押すと「ボイスアップ」も設定できます。(「ボイスアップ」は音が徐々に大きくなり、5分後に元の音量に戻る機能です。)

お知らせ

電源が入った後、60分後に自動的に電源が切れます。継続して視聴される場合は、「オフタイマー」設定を「0」にします。
電源はリモコンの で切ってください。本体で電源を切ると「オンタイマー」は解除されます。また、リモコンで電源を入れた場合でも解除されます。

終了する

3 で **オン時間** を選び、 を押す

画面に「オンタイマーを設定しました」を数秒間表示し、設定が確定します。



オンタイマーを設定しました

(リモコンで電源を切ると表示ランプが橙色になる。)

テレビを使いこなす

設定

BS の設定

設定画面を出す

1 録画または見たいBS
チャンネルにする

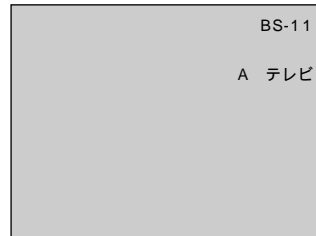

メニュー
● を押し、 で
「初期設定」メニューを出し、
 で「BS の設定」
を選び、 を押す

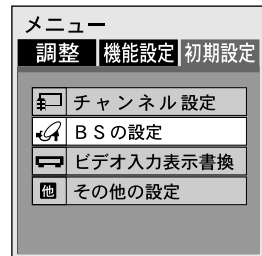

設定する

2 で項目を選び、
 で設定する



こんなことがしたい

BS 放送を
録画したいとき

項目 設定

BS ロック オン

オンにしておくことでチャンネルを誤って変えてしまうことはありません。(音声切替は「主+副」に固定)録画終了後は必ず「オフ」に戻す。

BS 放送の独立音声
を聞きたいとき

テレビ/独立 独立

独立音声はこの放送があるときのみ有効です。

BS デコーダからの映像
が時々不安定になるとき

BS デコーダ入力 強制

ふだんは「自動」でご覧ください。設定はBSチャンネルごとに可能です。「ビデオ2/BSデコーダ」の選択を(19ページ)「BSデコーダ」にしているときに有効です。

BS アンテナへ電源 (DC15V)
を供給したいとき

BS アンテナ電源 オン

ホーム共聴やマンション共聴は共聴設備から供給されますから「オフ」にしてください。

BS アンテナの入力レベルが確認できます。



「40」以上が目安です。これ以下の場合にはBSアンテナ線の接続やBSアンテナの向きなどを確かめてください。

BS 放送音声の種類

高音質の放送ができるため、次の2種類があります。

- 1.Aモード (FM放送並の音質)
テレビ音声...
テレビの映像に合った音声。
独立音声...
映像とは全く別の音声。
- 2.Bモード (CD並の音質)
テレビ音声のみ。

お知らせ

A、Bモードの切替えは放送に従って自動で切り替わります。

終了する

3 設定したら
メニュー
● を押す

もっと使いこなす

受信チャンネルの設定

VHF (1 ~ 12) と放送中の BS チャンネル (アナログ放送) 3局は、工場出荷時に設定済みです。

したがって、次の場合に設定してください。

UHF 放送が受信できる地域。CATV や地域共聴、マンションなど共聴受信でチャンネルが変換されていて、ご希望のチャンネルが受信できない場合。転宅 (引っ越し) でチャンネルが異なる場合。

設定の方法は次の3種類があります。

「オート」設定

受信できる局を順番に調べながら順次各チャンネルを記憶します。お住まいの地域の「市外局番」と「実際に受信できる局」が一致しない場合に便利です。

(電波の状態によっては、きれいに受信できるチャンネルを飛ばしたり、ノイズ画面のチャンネルを設定することがあります。そのときは、マニュアルで登録や削除を行ってください。)

「市外局番オート」設定

地域の市外局番を入力することで一覧表 (36 ページ) に示す局が設定されます。

市外局番の入力はリモコン ① ~ ⑩ のボタンでも可能です。

(「0」の入力は⑩)

「マニュアル」設定

一局ずつ、自由に設定できます。または で設定後、不要な局が設定されたときなど、この設定方法で取り消しができます。

設定画面を出す

1 を押し、 で「初期設定」メニューを出し、

で「チャンネル設定」を選び、 を3秒以上押す

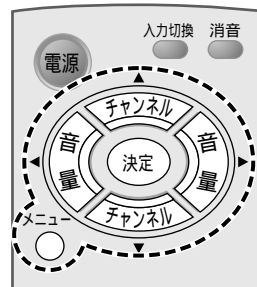
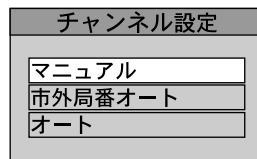
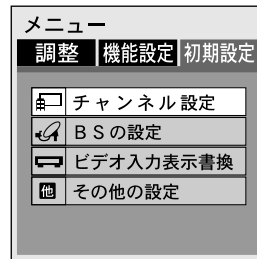

受信チャンネルを合わせる

オート設定

1 で「オート」を選び、

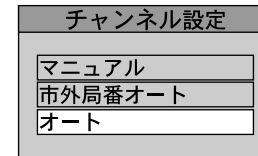

2 を押す

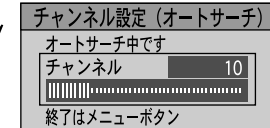

VHF / UHF 放送 (1 ~ 62) CATV (C 13 ~ C 39) の順にサーチします。BSチャンネルはサーチしません。

「市外局番オート」設定

1 で「市外局番オート」を選び、

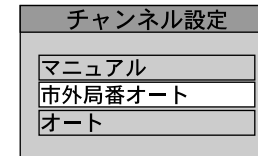

2 を押してから、 で市外局番を入力する

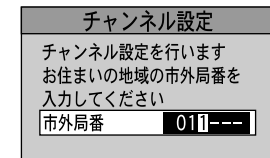

「マニュアル」設定

1 で「マニュアル」を選び、

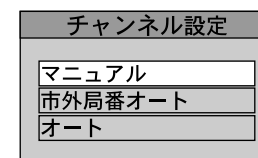

2 を押してから、 で「リモコン」の番号を選ぶ

リモコン	チャンネル	表示	GR
1	1	1	オン
2	2	2	オン
3	3	3	オン
4	4	4	オン
5	5	5	オン

設定する

3 で各チャンネルの映り具合を確認する

リモコン	チャンネル	表示	GR
1	1	1	オン
2	2	2	オン
3	3	3	オン
4	4	4	オン
5	5	5	オン

変更したい部分があるときは、「マニュアル」設定の2、3の手順で設定してください。

4 設定したら を押す
通常画面に戻ります。

3 を押す

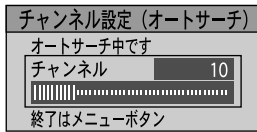

BSチャンネルはサーチしません。

4 で各チャンネルの映り具合を確認する

リモコン	チャンネル	表示	GR
1	1	1	オン
2	2	2	オン
3	3	3	オン
4	4	4	オン
5	5	5	オン

変更したい部分があるときは、「マニュアル」設定の2、3の手順で設定してください。

5 設定したら を押す
通常画面に戻ります。

3 で項目を選び、
 で設定する

リモコン	チャンネル	表示	GR
1	1	1	オン
2	2	2	オン
3	3	3	オン
4	4	4	オン
5	5	5	オン

(「表示」の部も同時に変わる)

「表示」を0にすると で選局したときにスキップします。「リモコン」の「予備-1~予備-15」に設定したチャンネルは でご覧になれます。

リモコン (リモコンボタン)	チャンネル (受信チャンネル)	表示 (チャンネル表示)	GR (ゴーストリダクション)
「1-12」	「1-62」	「スキップ0-99」	オン
↓	↓	↓	↓
「BS-1~BS-15」	「C13~C39」	「C13~C39」	オフ
↓	↓	↓	↓
「予備-1~予備-15」	「BS-1~BS-15」	「VTR~VTR9」	
		↓	
		「BS-1~BS-15」	
		↓	
		表示なし	

設定内容を変更したいときは で項目を選び、
 で変更する。

映りが悪いときは微調整を！
 を約3秒間押して、「微調整」画面にする。
 を押して、見やすい位置で手を離す。
終わったら を押す。

4 設定したら を押す
通常画面に戻ります。

本体ボタンでの操作

「チャンネル設定」ボタンを3秒以上押すと「チャンネル設定」画面になります。画面中で案内のボタンで設定してください。

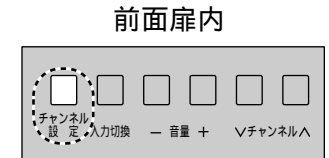

受信チャンネルの設定

市外局番オート設定例

市外局番を入力すると自動的に「市外局番チャンネル一覧表」(36 ページ)のチャンネルを設定し、実際に受信できるか調べます。

受信できないチャンネルは飛ばし、一覧表にない放送局が新たに受信できたときは空チャンネルに追加設定します。

例 大阪府(06)で設定した場合

京都テレビが受信できず、新たにNHK教育(26チャンネル)が受信できたとき。

リモコンボタン	受信チャンネル	表示チャンネル	GR	放送局名
1	26	26	オン	NHK教育大阪
2	2	2	オン	NHK総合大阪
3	19	19	オン	テレビ大阪
4	4	4	オン	毎日放送
5				
6	6	6	オン	ABCテレビ
7	34	0	オン	京都テレビ
8	8	8	オン	関西テレビ
9	36	36	オン	サンテレビ
10	10	10	オン	読売テレビ
11				
12	12	12	オン	NHK教育大阪

受信できなかった放送
スキップ(飛び越し)選局となります。

工場出荷時のチャンネル設定

リモコンボタン	受信チャンネル	表示チャンネル	GR
1	1	1	オン
}	}	}	}
12	12	12	オン
BS-1	BS-1	スキップ0	- -
BS-3	BS-3	スキップ0	- -
BS-5	BS-5	BS5	- -
}	}	}	}
BS-11	BS-11	BS11	- -
BS-13	BS-13	スキップ0	- -
BS-15	BS-15	スキップ0	- -
予備-1	13	スキップ0	オン
予備-2	52	スキップ0	オン
予備-3	62	スキップ0	オン
予備-4	C18	スキップ0	オン
予備-5	C19	スキップ0	オン
予備-6	C38	スキップ0	オン
}	}	}	}
予備-15	C38	スキップ0	オン



出荷時の設定に戻すには、24ページ「市外局番オート」設定の手順で「0000」を入力してください。(BSチャンネルは出荷時の設定に戻せません。)

お知らせ

CATV放送を受信するには、CATV放送会社との契約が必要です。

設定画面の説明

リモコンボタン操作での設定画面
 (「マニュアル設定」画面の例)

リモコンの直接選局のボタン番号を示します。
 数字以外に予備-1、予備-2、なども表示され
 ます。
 これは、リモコンのボタンでは足りないとき
 の予備です。
 「予備-1～予備-15」に設定したチャンネルは
  ボタンでご覧になれます。



チャンネル設定 (マニュアル) 1/7ページ

リモコン	チャンネル	表示	GR
1	1	1	オン
2	2	2	オン
3	3	3	オン
4	4	4	オン
5	5	5	オン

設定終了  リモコン番号選択
 項目選択

実際に放送されている局のチャンネル番号です。

画面右上に表示されるチャンネル番号です。
 24ページの方法で書き換えた場合はその番号
 になります。

「スキップ0」に表示すると本体やリモコン
 の   ボタンでそのチャンネル
 をスキップ(飛び越し)します。

「GR」機能の設定状態を示します。

テレビ本体のボタンで設定するときは、
 説明内容が変わります。(下図参照)

テレビ本体ボタン操作での設定画面
 (「マニュアル設定」画面の例)

チャンネル設定 (マニュアル) 1/7ページ

リモコン	チャンネル	表示	GR
1	1	1	オン
2	2	2	オン
3	3	3	オン
4	4	4	オン
5	5	5	オン

テレビ前面操作部 項目選択 変更
 リモコン番号選択
 終了

この説明内容がリモコンで設定するとき
 と異なります。

お知らせ

チャンネル設定は本体、リモコンのどちらでも
 可能ですが、リモコンで操作を始めたときは最
 後までリモコンで操作してください。途中で本
 体側の操作に移ることはできません。

アンテナ線の接続

映像が不安定になったり、映像・音声に雑音が入る場合は、お求めの販売店にご相談ください。

アンテナ線を加工する

黒い被覆を切り取る。

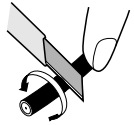

アミ線を折り返す。
(3Cタイプのみ)
5Cタイプは折り返さない。

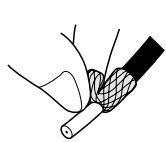

白い被覆を切り取る。
(芯線を傷つけないように)

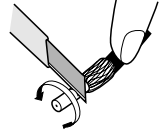

線の太さ

例：5Cタイプ
(太い)

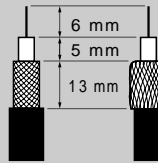

アミ線を折り返す

例：3Cタイプ
(細い)

アンテナ線は
3Cタイプ(外径約5.8 mm)または、
5Cタイプ(外径約7.5 mm)のご使用を。

お知らせ

平行フィーダー線は妨害を受けやすくなりますので、ご使用にならないでください。

アンテナ線をプラグに接続する

プラグのツメを広げて
カバーを開ける。

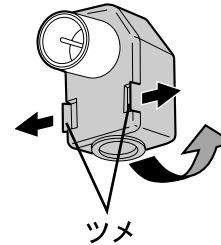

同軸ケーブルを接続し、
ペンチでしめる。

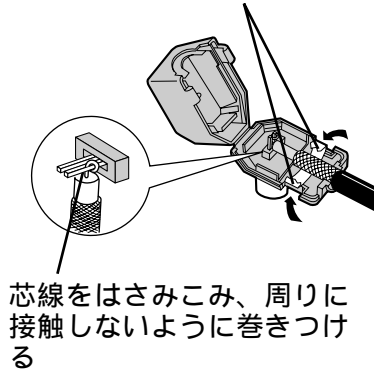

芯線をはさみこみ、周りに接触しないように巻きつける

アンテナ線をテレビに接続する（接続の前に必ず電源を切っておいてください）

共同受信の場合

アンテナコンセント

種類をご確認ください
VHFとUHF用
VHFとUHF、BS用

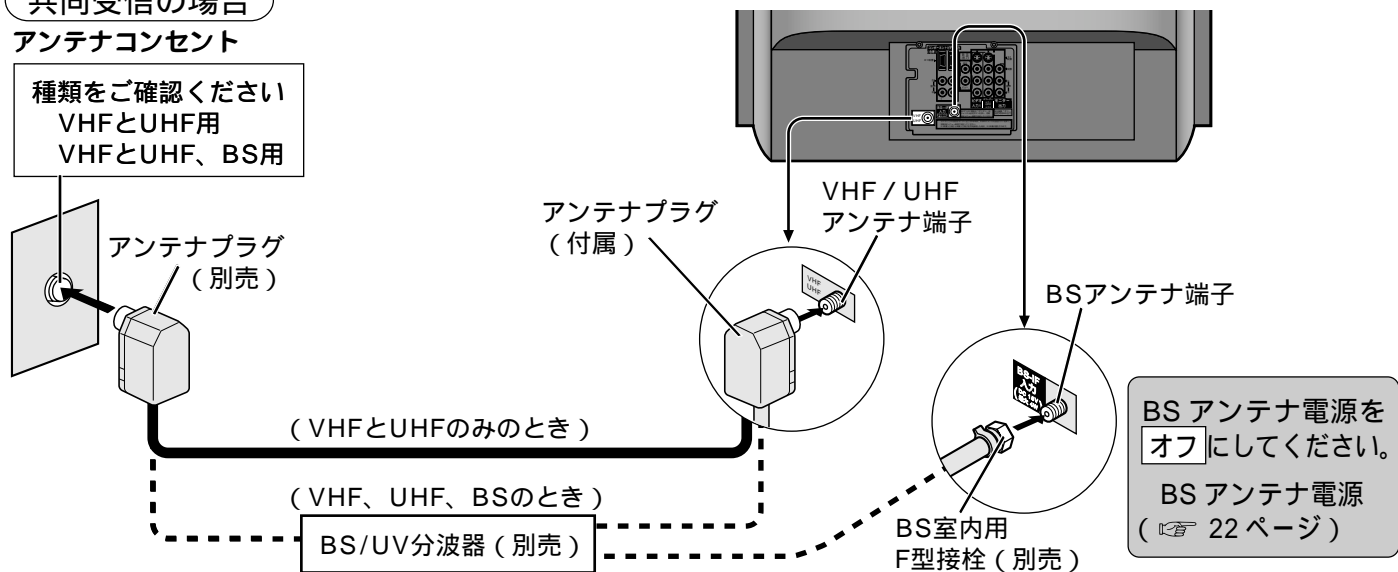

個別受信の場合

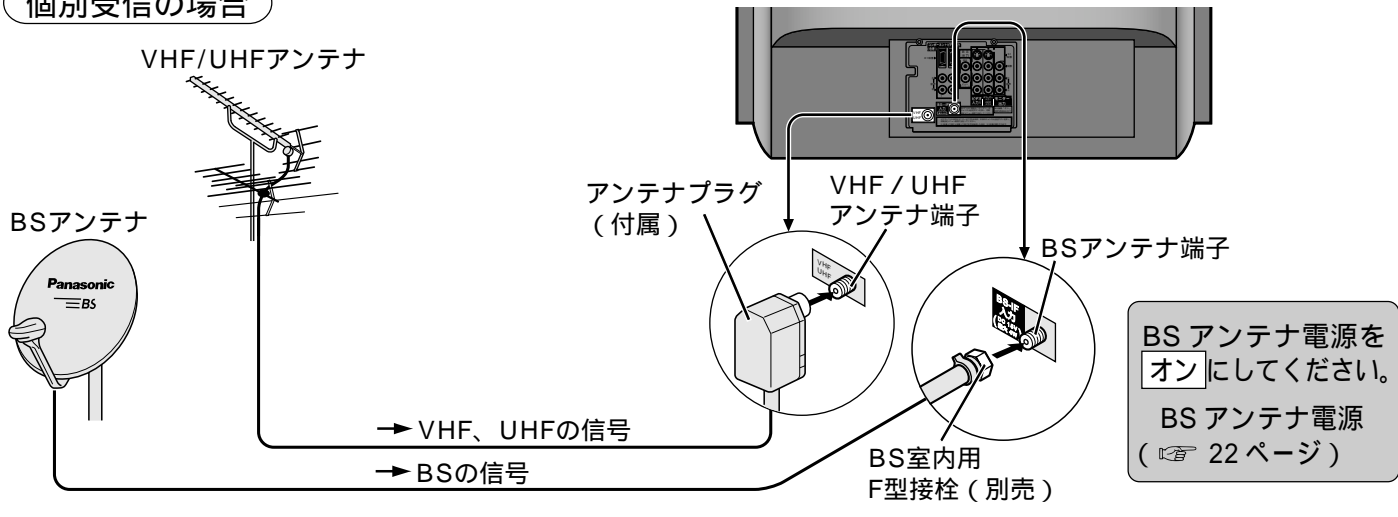

CATVを受信する場合
(有線テレビ放送)

CATVの受信は、サービスが行われている地域のみ可能で、使用する機器ごとにCATV会社との契約が必要です。さらにスクランブル放送(有料)はアダプター(ホームターミナル)が必要です。詳しくは、CATV会社にご相談ください。

お知らせ

BS-5チャンネルをご覧になるにはBSデコーダーが必要です。
(☞ 30 ページ)

他の機器と接続したいとき

必ず各機器の電源を切っておいてください。(接続コード別売り)
 → は、信号の流れを示します。

ビデオデッキの接続 (アンテナ線の接続は、ビデオデッキの説明書を参照ください。)

BS デコーダーの接続 (BS 放送の ^{ワウワウ} WOWOW や ^{セント ギガ} St.GIGA を視聴するとき)

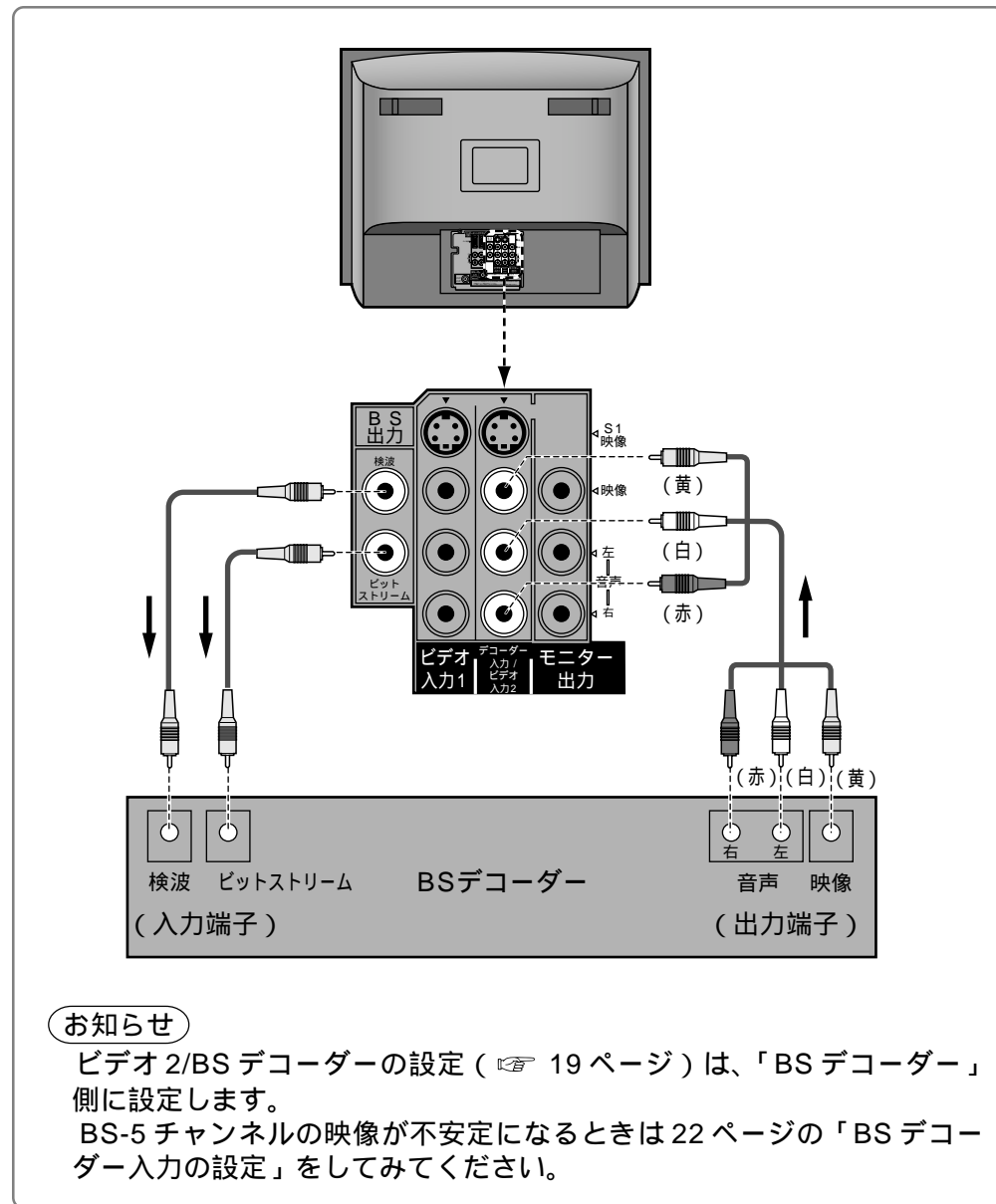
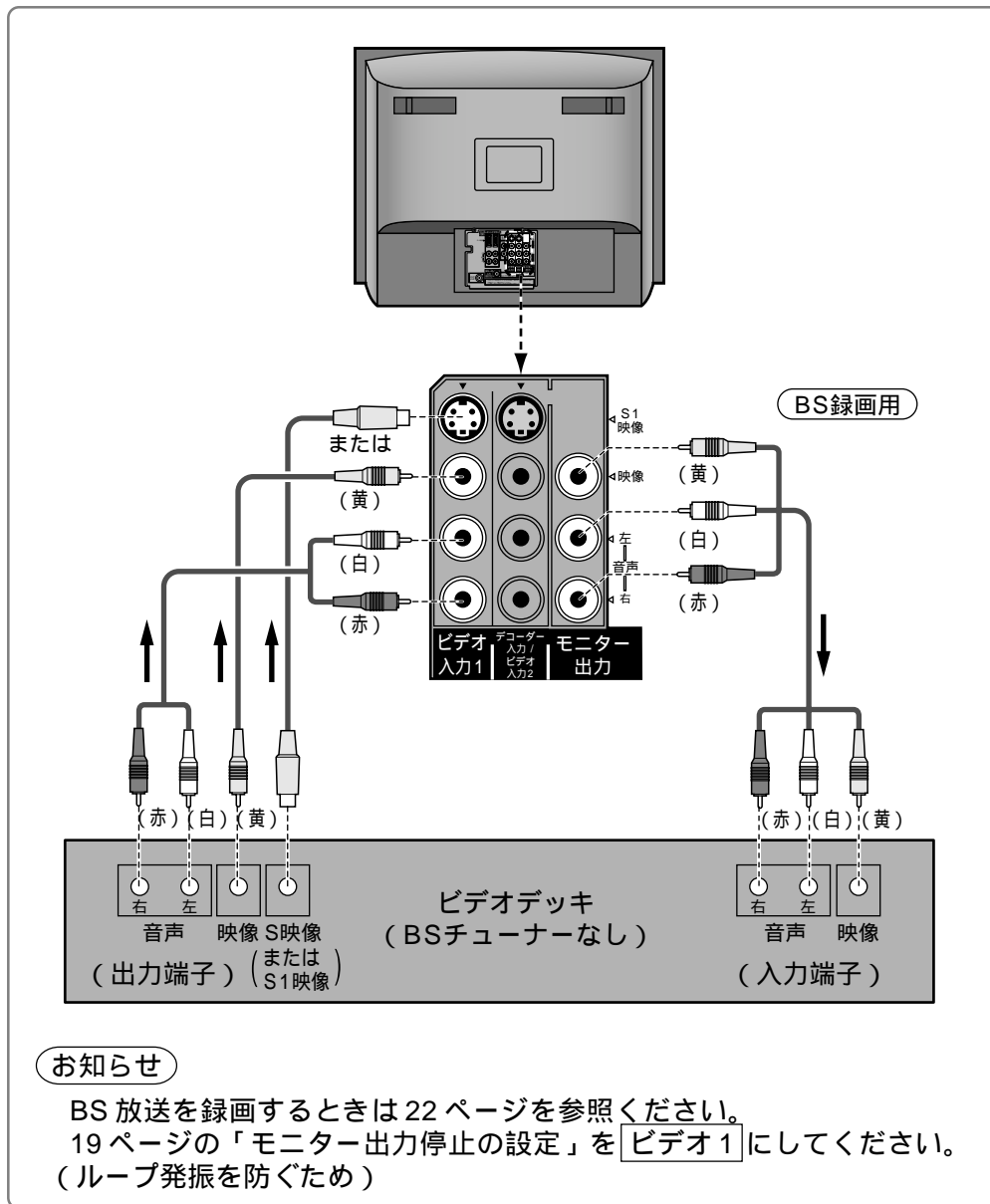

DVD プレーヤーの接続

〔コンポーネント（色差）ビデオ入力2を利用する場合〕

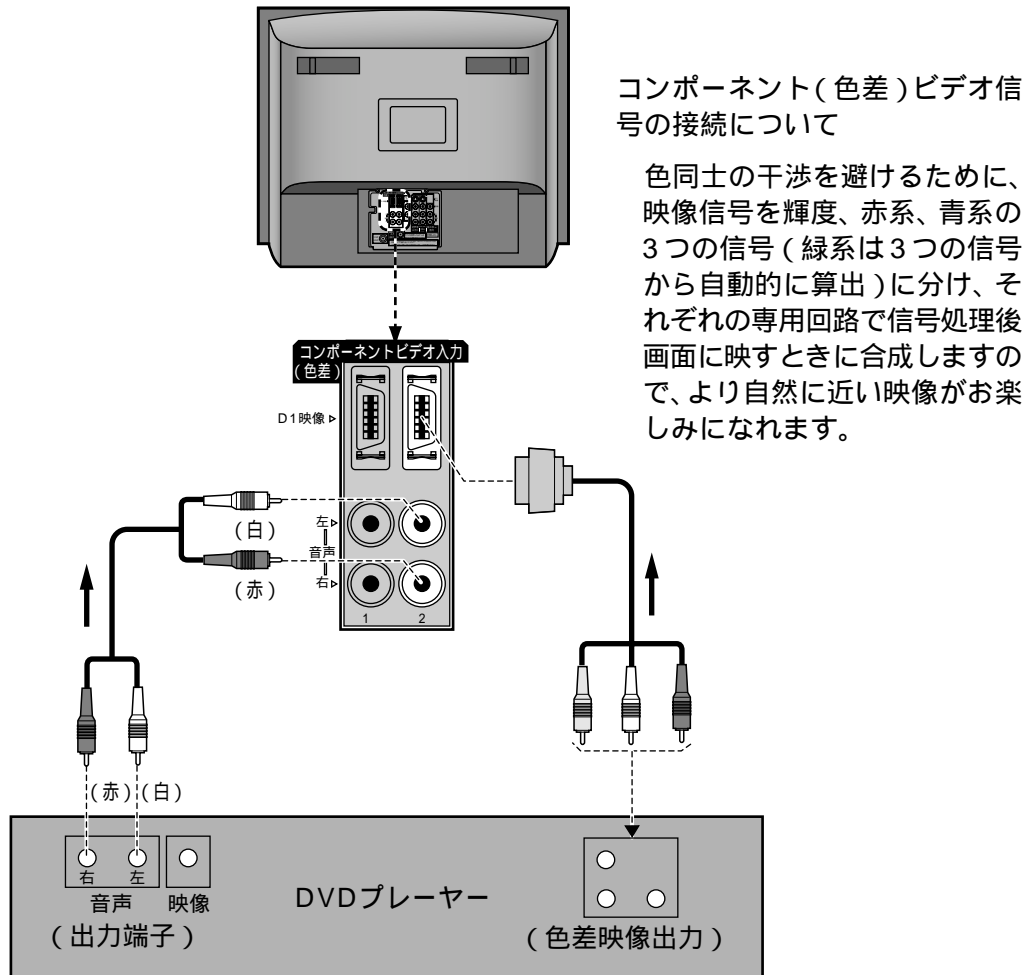

お知らせ

本機のコンポーネント（色差）ビデオ入力は525i（480i）の信号に対応しています。

〔ビデオ入力2を利用する場合〕

19ページの「ビデオ2/BSデコーダー」の設定を「ビデオ2」にしてください。

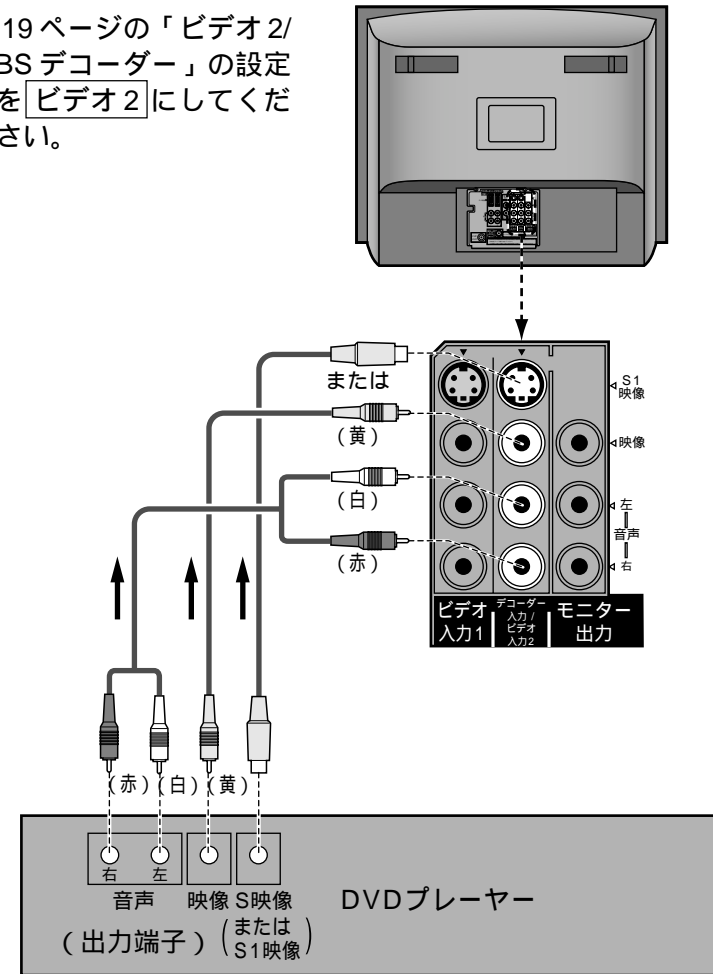

他の機器と接続したいとき

BS デジタルチューナーの接続

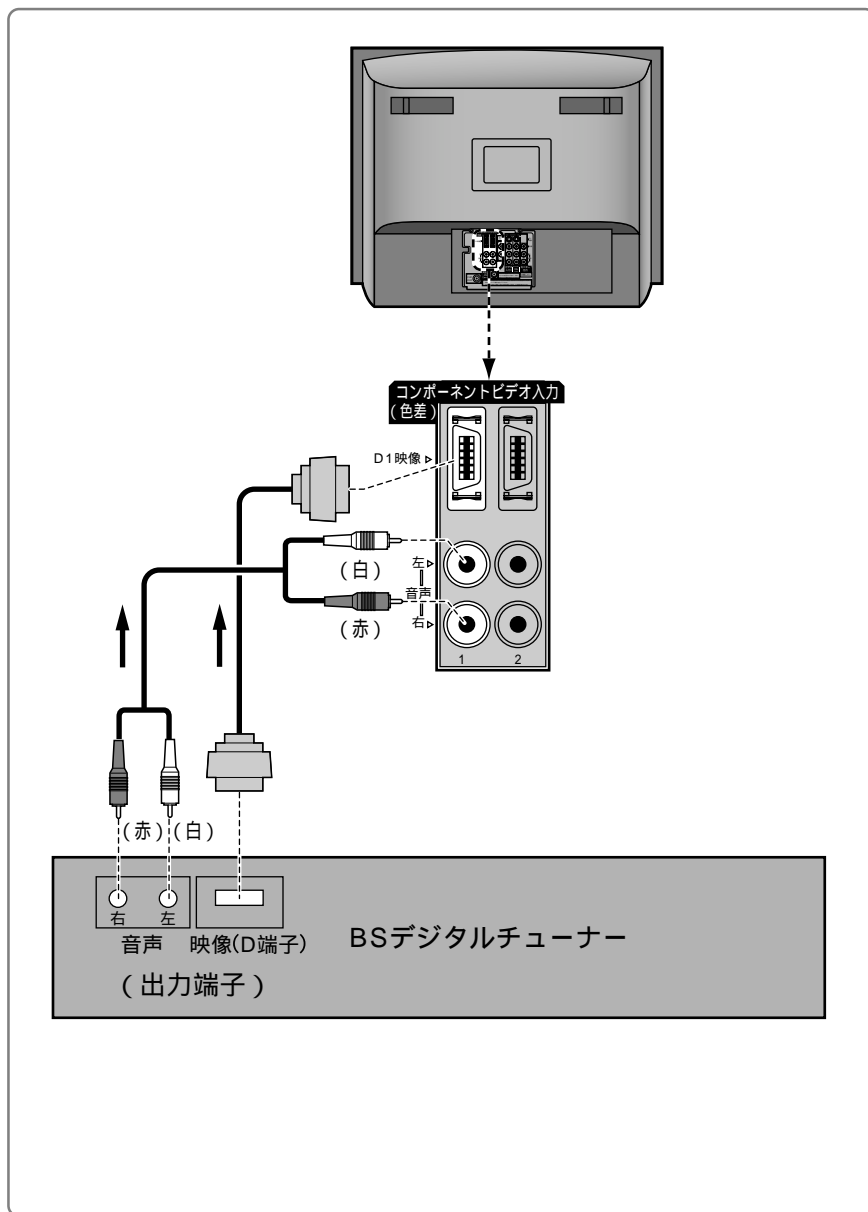

ビデオデッキ、オーディオシステムの接続

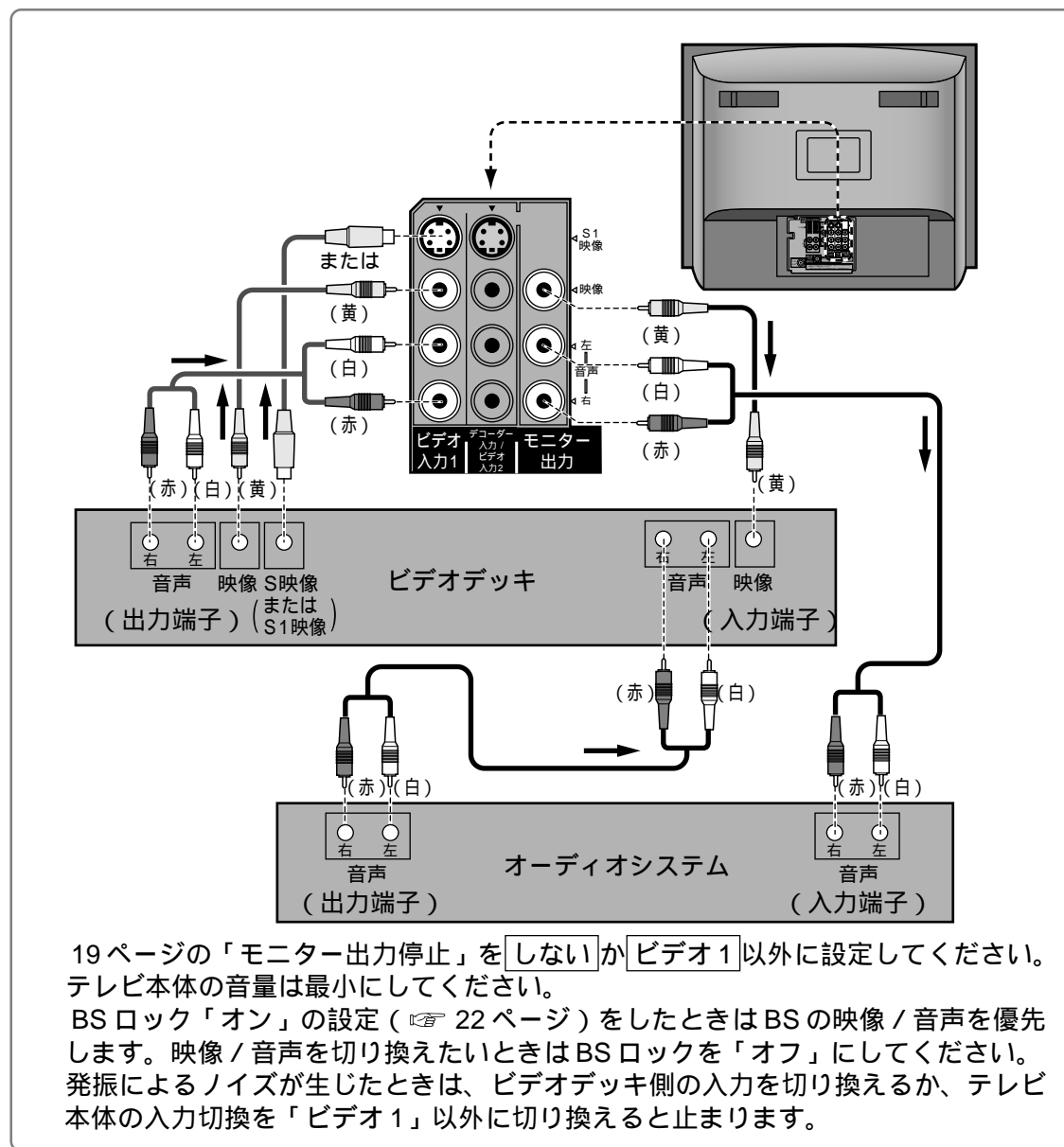

19ページの「モニター出力停止」を「しない」か「ビデオ1」以外に設定してください。テレビ本体の音量は最小にしてください。BSロック「オン」の設定（22ページ）をしたときはBSの映像/音声を優先します。映像/音声を切り換えたいときはBSロックを「オフ」にしてください。発振によるノイズが生じたときは、ビデオデッキ側の入力を切り換えるか、テレビ本体の入力切換を「ビデオ1」以外に切り換えると止まります。

テレビゲームやビデオカメラ、イヤホンやヘッドホンの接続

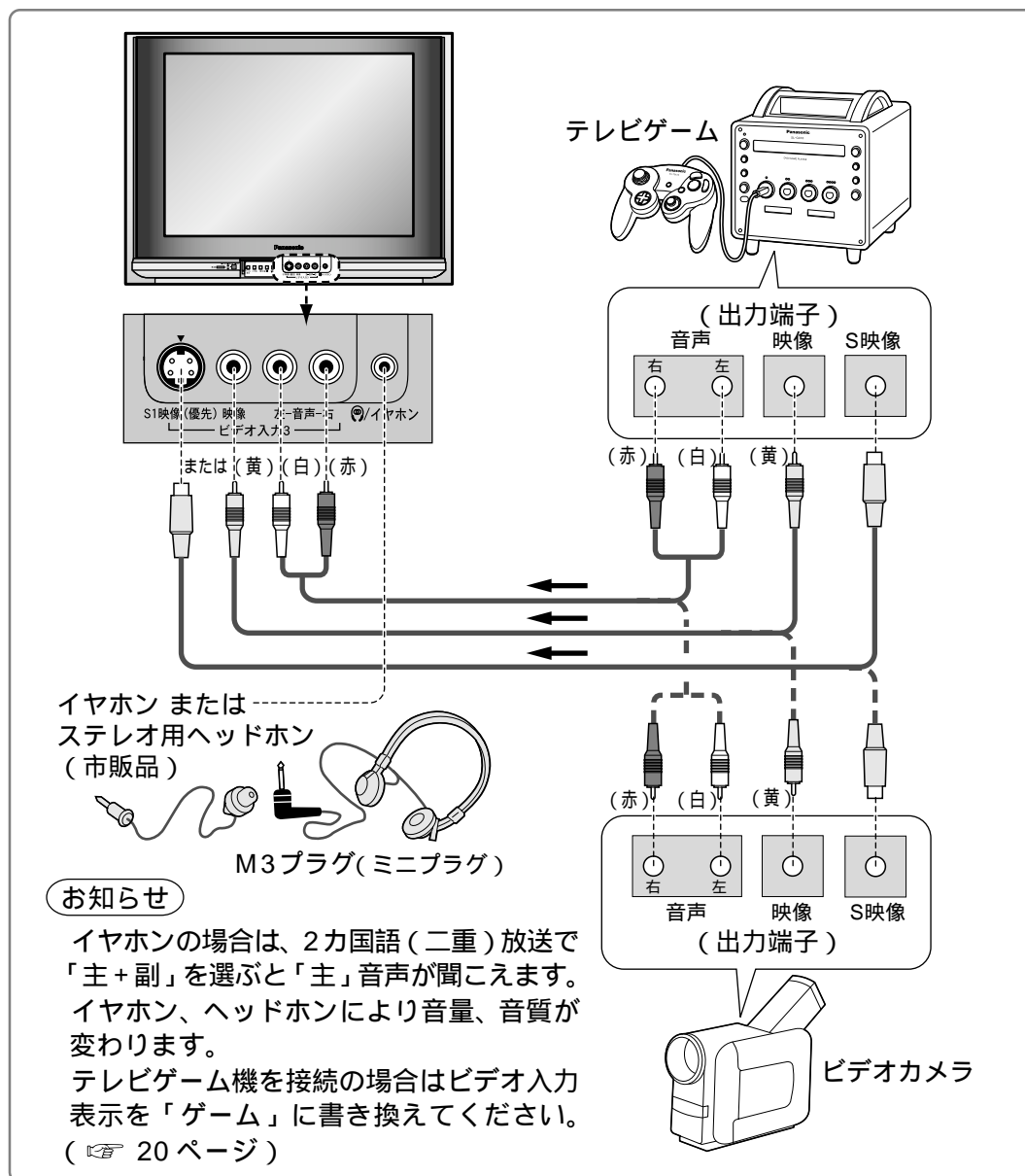

接続コード（別売品）

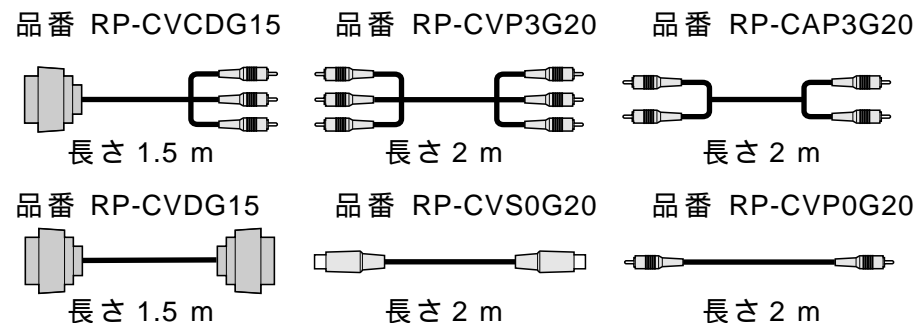

お知らせ

S映像端子とは、良い画質を得るため、映像信号を輝度（明るさ）と色に分離したものです。音声コードは同時に接続してください。

接続端子の種類

- ・ M3 ジャック ヘッドホン / イヤホン端子
- ・ ピンジャック 外部入力の映像、音声の各端子、音声出力の端子
- ・ S 端子 外部入力の S1 映像の端子
- ・ F 型接栓 BS-IF 入力、VHF / UHF 入力の端子
- ・ D 端子 D1 映像の端子

快適にお使いいただくために

設 置されるとき

直射日光を避け、熱器具から離す
キャビネットの変形や故障の
原因になります。

壁などの周囲から 10 cm 以上あける
空気の対流で、壁などへのほこりの付着
を少なくします。

機器相互のかんしょうに、ご注意を
重さによる変形、
電磁波妨害による
映像の乱れ、雑音など
をさけます。

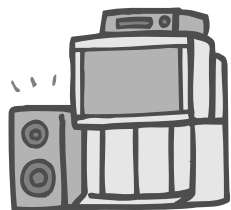

アンテナは定期的な点検を

風雨にさらされたり、
ばい煙の多い所、
潮風にさらされる所は
早く傷みます。
映りが悪くなったら、
販売店にご相談を。



テ レビを見るときは...

部屋の明るさは新聞が楽に読める程度に
長時間ご覧になるときは時々目を
休めましょう。

画面の高さの5～7倍くらい離れて
ご覧ください

適度な音量で、隣り近所への配慮を
特に夜間は、窓を閉めたりヘッドホンの使用
をおすすめします。
音量を下げると、消費電力や音のひずみも
少なくなります。

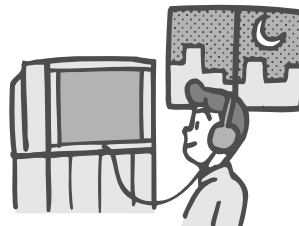

磁気を近づけない

電気時計、スピーカー、磁石を使った
おもちゃ、磁気応用健康機具など。
色が乱れたり、画面が揺れたりします。

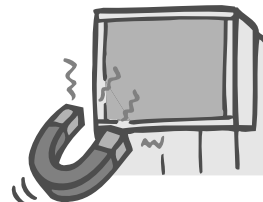

お 手入れについて

汚れは柔らかい布で軽くふき取ってください
ひどい汚れは、水でうすめた
中性洗剤にひたした布を、か
たく絞ってふき取り、
乾いた布で仕上げてください。



洗剤を直接かけない

水滴が内部に入ると、故障の原因に
なります。

殺虫剤、ベンジン、シンナーなど揮発性の
ものをかけない

キャビネットが変質したり
塗装がはがれます。



ゴムやビニール製品などを長時間
接触させない

キャビネットが変質する原因となります。
化学ぞうきんをご使用の際は、その注意書
に従ってください。

ブラウン管の表面も柔らかい乾いた布で
ふいてください

固い布でふいたり強くこすったりすると、
表面が傷つきます。
触れると弱い静電気を感じますが、
人体に影響はありません。

テレビやお部屋を傷つけないために

移動や向きを変えるときは、電源を切る

そのまま動かすと画面に色ムラが発生します。
テレビ台にのせたまま動かすと床に傷がつきます。必ず本体を下ろしてから動かしてください。

長期間使用しないときは、電源プラグをコンセントから抜いてください

本体の電源を切った状態でも、0.1 Wの電力を消費しています。

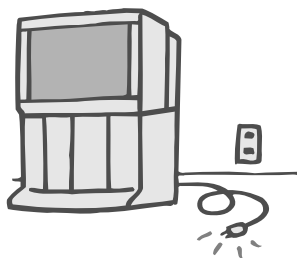

市外局番チャンネル一覧表

チャンネル設定で入力された市外局番は、自動的に以下66地域の中で近い市外局番に変更され、その地域の各放送局が設定されます。

都道府県	都市	市外局番	1		2		3		4		5		6		7		8		9		10		11		12							
			放送局名	受信CH	表示CH	放送局名	受信CH	表示CH	放送局名	受信CH	表示CH	放送局名	受信CH	表示CH	放送局名	受信CH	表示CH	放送局名	受信CH	表示CH	放送局名	受信CH	表示CH	放送局名	受信CH	表示CH	放送局名	受信CH	表示CH			
北海道	札幌	011	HBCテレビ	1	1			NHK総合札幌	3	3	TV北海道	17	17	STVテレビ	5	5			UHBテレビ	27	27			HTBテレビ	35	35			NHK教育札幌	12	12	
	旭川	0166				NHK教育札幌	2	2			TV北海道	33	33										HTBテレビ	39	39	HBCテレビ	11	11				
	北見	0157				NHK教育札幌	2	2															HTBテレビ	61	61	HBCテレビ	53	53				
	帯広	0155	HTBテレビ	34	34																											
	釧路	0154				NHK教育札幌	2	2																								
	室蘭	0143				NHK教育札幌	2	2																								
	函館	0138	TV北海道	21	21	UHBテレビ	27	27	HTBテレビ	35	35	NHK総合札幌	4	4																		
青森	青森	0177	青森放送	1	1			NHK総合青森	3	3																						
	八戸	0178									青森朝日放送	31	31																			
岩手	盛岡	019	東北放送	1	1	めんこいテレビ	33	33	テレビ岩手	35	35	NHK総合盛岡	4	4	IATテレビ	31	31	IBCテレビ	6	6												
	仙台	022	東北放送	1	1			NHK総合仙台	3	3																						
秋田	秋田	018				NHK教育秋田	2	2																								
	大館	0186	青森放送	1	1						NHK総合秋田	4	4	秋田朝日放送	59	59	秋田放送	6	6													
山形	山形	023						NHK教育山形	4	4																						
	鶴岡	0235	山形放送	1	1			NHK総合山形	3	3																						
福島	福島	024	東北放送	1	1	NHK教育福島	2	2			テレビユー福島	31	31																			
	会津若松	0242	NHK総合福島	1	1			NHK教育福島	3	3	テレビユー福島	47	47																			
	いわき	0246				テレビユー福島	32	32			NHK総合福島	4	4																			
茨城	水戸	029		44	1		14	14		46	3		42	4	放送大学	16	16															
	栃木	宇都宮	028		29	1		14	14		27	3		25	4	とちぎテレビ	31	31														
	群馬	前橋	027		52	1		14	14		50	3		54	4	群馬テレビ	48	48														
	埼玉	さいたま	048	NHK総合東京	1	1	MXテレビ	14	14	NHK教育東京	3	3	日本テレビ	4	4	放送大学	16	16														
	千葉	千葉	043		1	1		14	14		3	3		4	4	放送大学	16	16														
	東京	東京	03		1	1		14	14		3	3		4	4	放送大学	16	16														
	神奈川	横浜	045		1	1		14	14		3	3		4	4	放送大学	16	16														
新潟	新潟	025																														
	富山	富山	0764	北日本放送	1	1	MROテレビ	6	6	NHK総合富山	3	3	石川テレビ	37	37																	
石川	金沢	076	北日本放送	1	1																											
	福井	福井	0776																													
山梨	甲府	055	NHK総合甲府	1	1																											
	長野	026				NHK総合長野	2	2																								
長野	飯田	0265	長野朝日放送	44	44																											
岐阜	岐阜	058	東海テレビ	1	1																											
	静岡	静岡	054																													
愛知	浜松	053	東海テレビ	1	1	静岡第一テレビ	30	30																								
	名古屋	052	東海テレビ	1	1																											
三重	津	059	東海テレビ	1	1	テレビ愛知	25	25																								

都道府県	都市	市外局番	1		2		3		4		5		6		7		8		9		10		11		12																			
			放送局名	受信CH	表示CH	放送局名	受信CH	表示CH	放送局名	受信CH	表示CH	放送局名	受信CH	表示CH	放送局名	受信CH	表示CH	放送局名	受信CH	表示CH	放送局名	受信CH	表示CH	放送局名	受信CH	表示CH	放送局名	受信CH	表示CH															
滋賀	大津	077				28	28				36	4				38	6	京都テレビ	34	34		40	8	びわ湖放送	30	30		42	10					46	46									
京都	京都	075				32	2	テレビ大阪	19	19						6	6	京都テレビ	34	34		8	8	サンテレビ	36	36		10	10						12	12								
大阪	大阪	06				2	2	テレビ大阪	19	19						6	6	京都テレビ	34	34		8	8	サンテレビ	36	36		10	10							12	12							
兵庫	神戸	078				28	2	サンテレビ	36	36	毎日放送	18	4	テレビ大阪	19	19	ABCテレビ	20	6				22	8				24	10							26	12							
奈良	奈良	0742				2	2	テレビ大阪	19	19						6	6	京都テレビ	34	34		8	8	サンテレビ	36	36		10	10	奈良テレビ	55	55					12	12						
和歌山	和歌山	073				32	2				42	4	テレビ和歌山	30	30		44	6				46	8				48	10							26	12								
鳥取	鳥取	0857	日本海テレビ	1	1			NHK総合鳥取	3	3	NHK教育鳥取	4	4													山陰放送	22	22							山陰中央テレビ	24	24							
島根	松江	0852	日本海テレビ	30	30									NHK総合松江	6	6										山陰放送	10	10							NHK教育松江	12	12							
	浜田	0855				2	2	日本海テレビ	54	54				山陰放送	5	5																												
岡山	岡山	086	OHKテレビ	35	35	テレビ瀬戸内	23	23	NHK教育岡山	3	3							瀬戸内海放送	25	25																								
広島	広島	082	テレビ新広島	31	31			NHK総合広島	3	3	中国放送	4	4					NHK教育広島	7	7																	広島テレビ	12	12					
	福山	0849	テレビ新広島	54	54			NHK教育広島	3	3																																		
山口	山口	083	NHK教育山口	1	1	KBCテレビ	2	2	TXN九州	23	23	山口朝日放送	28	28	大分放送	5	5																											
徳島	徳島	088	四国放送	1	1	テレビ大阪	19	19	NHK総合徳島	3	3	毎日放送	4	4	テレビ和歌山	55	55	ABCテレビ	6	6	サンテレビ	36	36	関西テレビ	8	8														NHK教育徳島	38	12		
香川	高松	087	テレビ瀬戸内	19	19			NHK教育高松	39	39	毎日放送	4	4	NHK総合高松	37	37	ABCテレビ	6	6	瀬戸内海放送	33	33	関西テレビ	8	8	西日本放送	9	9	読売テレビ	10	10	山陽放送	29	29	OHKテレビ	31	31							
愛媛	松山	089	テレビ瀬戸内	23	23	NHK教育松山	2	2	広島テレビ	12	12	広島ホーム	35	35	テレビ新広島	31	31	NHK総合松山	6	6	愛媛朝日テレビ	25	25	あいテレビ	29	29	西日本放送	9	9	南海放送	10	10	山陽放送	11	11	愛媛放送	37	37						
	新居浜	0897	テレビ瀬戸内	23	23	NHK総合松山	2	2	広島テレビ	12	12	NHK教育松山	4	4	テレビ新広島	31	31	南海放送	6	6	瀬戸内海放送	33	33	あいテレビ	27	27	西日本放送	9	9	愛媛朝日テレビ	14	14	山陽放送	11	11	愛媛放送	36	36						
高知	高知	0888									NHK総合高知	4	4																															
福岡	福岡	092	KBCテレビ	1	1	サガテレビ	36	36	NHK総合福岡	3	3	RKB毎日放送	4	4	TXN九州	19	19	NHK教育福岡	6	6						テレビ西日本	9	9												FBSテレビ	37	37		
	北九州	093				2	2	FBSテレビ	35	35	サガテレビ	36	36	TXN九州	23	23	NHK総合福岡	6	6								テレビ西日本	10	10													NHK教育福岡	12	12
佐賀	佐賀	0952	KBCテレビ	57	57	NHK教育佐賀	40	40	FBSテレビ	52	52	サガテレビ	36	36	TXN九州	14	14	テレビ熊本	34	34																								
長崎	長崎	095	NHK教育長崎	1	1	KBCテレビ	57	57	NHK総合長崎	3	3	RKB毎日放送	4	4	長崎放送	5	5	テレビ熊本	34	34	長崎国際テレビ	25	25	テレビ西日本	9	9	長崎文化放送	27	27	RKKテレビ	11	11	テレビ長崎	37	37	KKTテレビ	22	22						
熊本	熊本	096	KBCテレビ	1	1	NHK教育熊本	2	2	熊本朝日放送	16	16	KKTテレビ	22	22	長崎放送	5	5	テレビ熊本	34	34	テレビ長崎	37	37	サガテレビ	36	36	NHK総合熊本	9	9	TXN九州	19	19	RKKテレビ	11	11	RKB毎日放送	4	4						
大分	大分	097	KBCテレビ	1	1			NHK総合大分	3	3	RKB毎日放送	4	4	大分放送	5	5	南海放送	10	10																									
宮崎	宮崎	0985	南日本放送	1	1			テレビ宮崎	35	35																																		
	延岡	0982				2	2				NHK総合宮崎	4	4																															
鹿児島	鹿児島	099	南日本放送	1	1	テレビ熊本	34	34	NHK総合鹿児島	3	3	テレビ宮崎	35	35	NHK教育鹿児島	5	5	宮崎放送	10	10	鹿児島放送	32	32	KKTテレビ	22	22	鹿児島テレビ	38	38	熊本朝日放送	16	16	鹿児島読売	30	30									
	阿久根	0996	鹿児島読売	17	17	テレビ熊本	34	34																																				
沖縄	那覇	098	琉球朝日放送	28	28	NHK総合沖縄	2	2																																				

表の見方

放送局名	受信CH	表示CH
NHK 総合	1	1

受信チャンネル（受信CH）
放送局からの電波を受信するために合わせる。
表示チャンネル（表示CH）
テレビ画面に表示される。

お知らせ



受信できる局は、新たな開局などで表と異なる場合があります。
市外局番が変更になっても、表の市外局番を入力してください。

故障かな！？

テレビ放送のとき（VHF・UHF）

症状	原因と処置	ページ	症状	原因と処置	ページ
電源が入らない	電源プラグがコンセントから抜けていませんか？ リモコンで電源が入らない場合は、テレビ本体の電源が「切」になっていませんか？	10	色模様が出る 色が消える	他のテレビからの影響 妨害電波 を受けていませんか？ テレビの設置場所を変えると改善することもあります。	
リモコンが操作できない	電池が消耗していたり、電池の極性が違っていませんか？ リモコン受光部に、蛍光灯の光など強い照明が当たっていませんか？ 本機専用リモコンを使用していますか？ (他のリモコンでは動作しません)	7	ビデオで選局すると一瞬、黒い帯が出る	チャンネルを切り換えたときに発生するノイズによるものです。	
映像が揺れる 映像が不鮮明	アンテナやアンテナ線が劣化または破損、断線をしていませんか？ アンテナ線は正しく接続されていますか？ ビデオデッキを使用し、テレビ側で選局するときビデオデッキの「テレビ/ビデオ」切換は、「テレビ」側になっていますか？	28	チャンネル番号が画面から消えない	画面表示ボタンが押されていませんか？ 再度「画面表示ボタン」を押してください。 外部入力に切り換えたときは、外部信号の映像がないと消えません。	11
画像にはん点が出たり、画面が揺れる	地磁気や外部（自動車や電車、高圧線、ネオン、モーター、着磁した鉄骨、鉄製の雨戸など）からの影響（妨害電波や誘導電磁波）を受けていませんか？		部分的に色合いが悪い 部分的に色がつく	白い服などの明るい映像が静止していると、その部分に色がつくことがあります。故障ではありません。明るい画面がなくなれば消えます。	
画面の四隅に色がつく (色ムラ)	一度電源を切り、約20分後に入れ直すか、設置場所を変えてみてください。それでも効果がない場合は別途、防磁処置が必要です。		画面の両端や柱・障子の棧が曲がって見える	受信するチャンネルや画面の明るさによって曲がって見えることがありますが、故障ではありません。	
電源を入れたとき、暗い部屋では画面周辺が一瞬光って見える	ブラウン管の構造上、電源を入れたときに高電圧発生により一瞬、蛍光部の一部が動作するため、性能その他に影響はありません。		テレビから時々、「ピシッ」と音がする	画面や音声に異常がない場合は、室温の変化により、キャビネットがわずかに伸縮する音です。性能その他に影響はありません。	
			チャンネルを切り換えたとき、一瞬画面が暗くなる	チャンネルを切り換えたときに発生するノイズを見えにくくするために、一瞬画面を暗くしています。	

テレビ放送のとき (VHF・UHF)

症 状	原因と処置	ページ	症 状	原因と処置	ページ
接続した機器の映像が出ない	各端子にプラグはしっかり差し込まれていますか？ 端子の奥までしっかり差し込んでください。		映像が少し傾く	地磁気の影響が考えられます。 設置の方向を変えてみてください。	
映像が伸びたり、縮んだりして見づらい	 で「16:9」または「4:3」に切り換えてご覧ください。	1 1	電源を入れたとき、一瞬「カチッ」や「プーン」と音がする	美しいカラー映像を再現させるために「自動消磁装置」が働いたものです。故障ではありません。	
画面の下や上下に映像のない部分ができる	BS 放送やビデオ入力するとき、  で「16:9」にすると映像の上下圧縮しますので、上下が無画部になります。 (画面モードが「オート」のときも映像ソフトがシネマサイズなどの場合は同様に無画部になります。)	1 1	映像が2重3重に見える	アンテナの方向がずれていませんか？ 山やビルからの反射電波を受けていませんか？ GR (ゴーストリダクション) は「オン」になっていますか？	1 6

BS 放送のとき

症 状	原因と処置	ページ	症 状	原因と処置	ページ
チャンネルが切り換わらない 「BSロックがオンに・・・」の表示が出る	BS 放送を録画予約または録画中は「BSロック」となり、他のBSチャンネルは選局できません。 BS ロックを解除してください。	2 2	画面に「BS アンテナ線がショートしています・・・」の表示が出る	BS アンテナ線がショートしています。 BS アンテナ線を外し、販売店にご相談ください。	
BS の音が出ない	BS 音声選択「テレビ/独立」が「独立」になっていませんか？ 独立音声放送がない場合は「テレビ」にしてください。	2 2	ノイズが出る “ブチッブチッ”または“バリッバリッ”と雑音が出る	BS 入力レベルが減少していないか確認してください。 入力レベルが減少している場合下記の点が考えられます。 ・BS アンテナの向きや、アンテナ線の劣化など ・着雪(アンテナ) 雨、雷雲などによる電波の減衰や、強風時のアンテナの揺れ。	2 2
BS の画面が出ない (映像も音も出ない)	BS アンテナへの電源設定が「オフ」になっていませんか？ BS ブースターを使っていないときは「オン」にする。 「スクランブル中」または「デコーダー」の表示が出ているときは、放送のない時間帯かBSデコーダーの電源が入っていないときです。	2 2	BS(衛星放送)電波について 衛星放送(BS)のSHF電波は全国一円をカバーしますが、電波の強さは各地で異なります。雷雨や豪雨のような強い雨が降ったり、雪がアンテナに付着すると電波が弱くなり一時的に画面や音声に雑音が出たり、ひどい場合には全く受信できなくなることがあります。		

How to Use Basic Operation

For more detailed instructions on the operation, points of caution, maintenance, what to do in case of malfunction, please contact the place of purchase.

Turning ON/OFF



TELEVISION

1 Select a channel

1 ~ 12 · BS5 ~ BS11

or

2 Control the sound



Audio Selectors

3 — Channel number
red : bilingual.

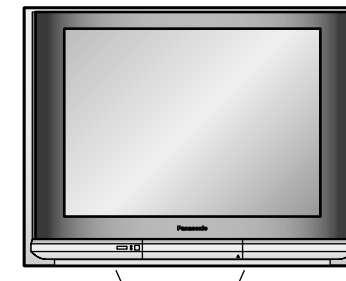
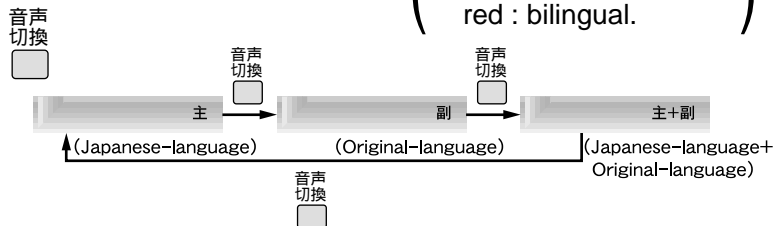

Remote Control sensor

First, Push the Power to turn on.
Operate your Remote Control Pointed to the Remote Control sensor.
(Within about 7 meters in front of the TV set.)

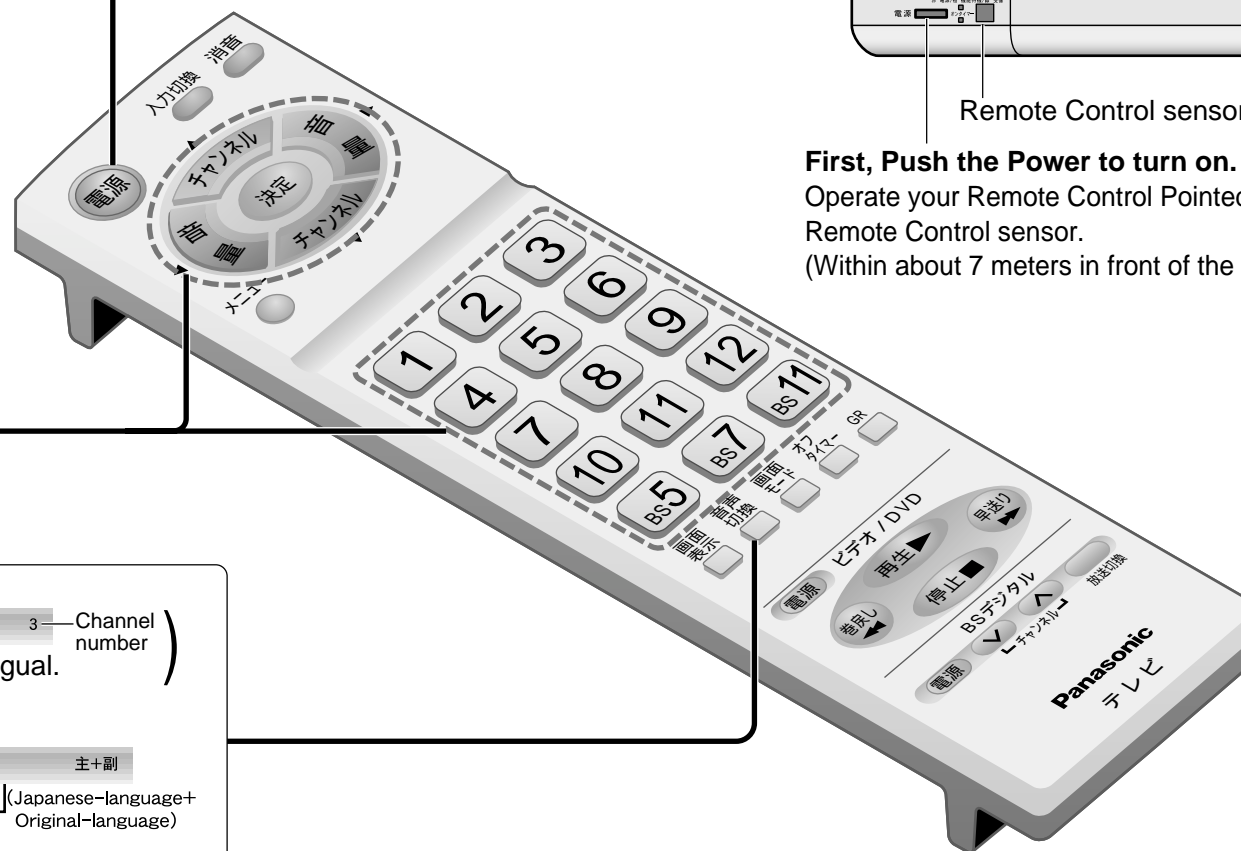

仕様

テレビ本体	
品番	TH-25FB7 (25 型)
種類	カラーテレビ
使用電源	AC100 V 50 / 60 Hz
消費電力	120 W 本体電源「切」時 0.1 W、リモコンで電源「切」時 0.2 W (ただし、BSロック「オン」設定時 約10 W)
年間消費電力	131 kWh / 年
受信チャンネル	VHF ch1 ~ 12 / UHF ch13 ~ 62 / CATV c13 ~ c38 / BS BS-1 ~ BS-15
音声実用最大出力	6 W (3 W + 3 W) JEITA
スピーカー	左・右 20 cm x 4 cm だ円型 2コ
ブラウン管	25 型 アスペクト比 4 : 3
画面寸法	幅 47.7 cm 高さ 35.8 cm 対角 59.7 cm
接続端子	NTSC 関連 ビデオ入力 1 ~ 3 [S1 映像 : 輝度・色信号分離 (75) 映像 : 1 V [p-p] (75) 音声 : 左・右 0.5 V [rms]] モニター出力 [映像 : 1 V [p-p] (75) 音声 : 左・右 0.5 V [rms]]
	お知らせ ビデオ入力 2.....BS デコーダー入力兼用
	コンポーネント (色差ビデオ関連) D1 映像 [Y : 1 V [p-p] (75) Cb : 0.7 V [p-p] (75) Cr : 0.7 V [p-p] (75)] 音声 : 左・右 0.5 V [rms]
	BS 関連 BS-IF 入力 (75) 兼 BS アンテナ用電源 (DC15V) 出力 検波出力 ビットストリーム出力
その他	ヘッドホン / イヤホン (16 ~ 32 推奨) [M3 プラグ用]
外形寸法	幅 65.0 cm 高さ 53.0 cm 奥行 47.1 cm
質量	33.5 kg
キャビネット材質	スチロール樹脂

リモコン (品番 : EUR7606KM0)	
使用電源	DC3 V (単 3 形乾電池 2 コ)
質量	約 140 g (乾電池含)
リモコン操作距離	約 7 m 以内 (テレビ正面距離)

お知らせ

年間消費電力量は省エネルギー法に基づいて、型サイズや受信機の種類別の算定式により、一般家庭での平均視聴時間を基準に算出した、一年間に使用する電力量です。

テレビの型 (25 型) は画面寸法を表すものではなく、ブラウン管の外径対角寸法を基準とした大きさの目安です。

本製品は「高調波ガイドライン適合品」です。

このテレビを使用できるのは、日本国内のみで、外国では放送方式、電源電圧が異なりますので使用できません。

(This television set is designed for use in Japan only and can not be used in any other country.)

保証とアフターサービス

修理・お取り扱い・お手入れ

などのご相談は...

まず、お買い上げの販売店へ

お申し付けください

転居や贈答品などでお困りの場合は...

修理は、サービス会社・販売会社の「修理ご相談窓口」へ！
 その他のお問い合わせは、「お客様ご相談センター」へ！

修理を依頼される時

38、39ページの表に従ってご確認のあと、直らないときは、まず電源プラグを抜いて、お買い上げの販売店へご連絡ください。

保証期間中は保証書の規定に従って、出張修理させていただきます。

保証期間を過ぎているときは修理すれば使用できる製品については、ご希望により有料で修理させていただきます。

修理料金の仕組み

修理料金は、技術料・部品代・出張料などで構成されています。

技術料 は、診断・故障個所の修理および部品交換・調整・修理完了時の点検などの作業にかかる費用です。

部品代 は、修理に使用した部品および補助材料代です。

出張料 は、お客様のご依頼により製品のある場所へ技術者を派遣する場合の費用です。

ご連絡いただきたい内容

品名	カラーテレビ
品番	TH-25FB7
お買い上げ日	年 月 日
故障の状況	できるだけ具体的に
販売店名	☎ () -

保証書(別添付)

お買い上げ日・販売店名などの記入を必ず確かめ、お買い上げの販売店からお受け取りください。よくお読みのあと、保存してください。

保証期間：お買い上げ日から本体1年間
 (ただしブラウン管は2年間です)

補修用性能部品の保有期間

当社は、このテレビの補修用性能部品を、製造打ち切り後8年保有しています。

注)補修用性能部品とは、その製品の機能を維持するために必要な部品です。

使いかた・お買い物などのご相談

ナショナル/パナソニック
 お客様ご相談センター

365日/受付9時~20時

電話 フリーダイヤル ☎ **0120-878-365**

携帯電話・PHSでのご利用は... **06-6907-1187**

FAX フリーダイヤル ☎ **0120-878-236**

Help desk for foreign residents in Japan

〈外国人/海外仕様商品(ツーリスト商品他)等〉
 ご相談窓口

Tokyo (03) 3256-5444 Osaka (06) 6645-8787

Open: 9:00 - 17:30

(closed on Saturdays/Sundays/national holidays)

修理に関するご相談

ナショナル/パナソニック
 修理ご相談窓口

ナビダイヤル(全国共通番号)

0570-087-087

- お客様がおかけになった場所から最寄りの修理ご相談窓口につながります。呼出音の前にNTTより通話料金の目安をお知らせします。
- 携帯電話・PHS等からは最寄りの修理ご相談窓口にご連絡ください。

ナショナル/パナソニック 修理ご相談窓口

北海道地区

札幌 札幌市厚別区厚別南 2丁目17-7 ☎ (011)894-1251	帯広 帯広市西19条南 1丁目7-11 ☎ (0155)33-8477
旭川 旭川市2条通21丁目 左1号 ☎ (0166)31-6151	函館 函館市西桔梗 589番地241(函館 流通卸センター内) ☎ (0138)48-6631

東北地区

青森 青森市第二間屋町 3-7-10 ☎ (017)739-9712	宮城 仙台市宮城野区扇町 7-4-18 ☎ (022)387-1117
秋田 秋田市御所野湯本 2丁目1-2 ☎ (018)826-1600	山形 山形市流通センター 3丁目12-2 ☎ (023)641-8100
岩手 盛岡市羽場13地割 30-3 ☎ (019)639-5120	福島 福島県安達郡本宮町 字南/内65 ☎ (0243)34-1301

さくいん

ナショナル/パナソニック 修理ご相談窓口

首都圏地区	
栃木 宇都宮市御幸町 194-20 ☎(028)689-2555	千葉 千葉市中央区 星久喜町172 ☎(043)208-6011
群馬 高崎市大沢町229-1 ☎(027)352-1109	東京 東京都世田谷区宮坂 2丁目26-17 ☎(03)5477-9780
水戸 水戸市柳河町309-2 ☎(029)225-0249	山梨 甲府市下飯田2丁目 1-27 ☎(055)222-5171
つくば つくば市花畑2丁目 8-1 ☎(0298)64-8756	神奈川 横浜市港南区日野 5丁目3-16 ☎(045)847-9720
埼玉 桶川市赤城2丁目 4-2 ☎(048)728-8960	新潟 新潟市東明1丁目 8-14 ☎(025)286-0171

中部地区	
石川 石川県石川郡野々市町 稲荷3丁目80 ☎(076)294-2683	名古屋 名古屋市瑞穂区 塩入町8-10 ☎(052)819-0225
富山 富山市寺島1298 ☎(076)432-8705	岡崎 岡崎市岡町南久保28 ☎(0564)55-5719
福井 福井市開発4丁目 112 ☎(0776)54-5606	岐阜 岐阜県本巣郡北方町 高屋太子2丁目30 ☎(058)323-6010
長野 松本市大字笹賀 7600-7 ☎(0263)86-9209	高山 高山市花岡町3丁目 82 ☎(0577)33-0613
静岡 静岡市西島765 ☎(054)287-9000	三重 久居市森町字北谷 1920-3 ☎(059)255-1380

近畿地区	
滋賀 守山市勝部6丁目 2-1 ☎(077)582-5021	奈良 大和郡山市椎木町 404-2 ☎(0743)59-2770
京都 京都市伏見区竹田 中川原町71-4 ☎(075)672-9636	和歌山 和歌山市中島499-1 ☎(073)475-2984
大阪 大阪市北区本庄西 1丁目1-7 ☎(06)6359-6225	兵庫 神戸市中央区 琴ノ緒町3丁目2-6 ☎(078)272-6645

中国地区	
鳥取 鳥取市安長295-1 ☎(0857)26-9695	浜田 浜田市下府町327-93 ☎(0855)22-6629
米子 米子市米原4丁目 2-33 ☎(0859)34-2129	岡山 岡山県都窪郡早島町 矢尾807 ☎(086)292-1162
松江 松江市平成町 182番地14 ☎(0852)23-1128	広島 広島市西区南観音 8丁目13-20 ☎(082)295-5011
出雲 出雲市渡橋町416 ☎(0853)21-3133	山口 山口市鑄銭司字 鑄銭司団地北447-23 ☎(083)986-4050

四国地区	
香川 高松市勅使町152-2 ☎(087)868-9477	高知 南国市岡豊町中島 331-1 ☎(088)866-3142
徳島 徳島県板野郡北島町 鯛浜字かや108 ☎(088)698-1125	愛媛 松山市土居田町 750-2 ☎(089)971-2144



九州地区	
福岡 春日市春日公園 3丁目48 ☎(092)593-9036	宮崎 宮崎県宮崎郡清武町 下加納366-2 ☎(0985)85-6530
佐賀 佐賀市鍋島町大字 八戸字上深町3044 ☎(0952)26-9151	熊本 熊本市健軍本町12-3 ☎(096)367-6067
長崎 長崎市東町1949-1 ☎(095)830-1658	天草 本渡市港町18-11 ☎(0969)22-3125
大分 大分市萩原4丁目 8-35 ☎(097)556-3815	鹿児島 鹿児島市与次郎 1丁目5-33 ☎(099)250-5657
	大島 名瀬市長浜町10-1 ☎(0997)53-5101

沖縄地区	
沖縄 浦添市城間4丁目23-11 ☎(098)877-1207	

所在地、電話番号が変更になることがありますので、
あらかじめご了承ください。 0902

用語 説明ページ

あ	イヤホン	33
	映像メニュー	13
	オート設定	24
	オフタイマー	21
	音声切換	14
	音声の調整	14
	オンタイマー	21
か	画質の調整	13
	画面表示	11
	画面モード	11
さ	市外局番	24、36
	消音	14
	消費電力	15
た	チャンネル設定	24
	転倒防止	2
は	微調整	25
	ヘッドホン	33
ま	マニュアル設定	24
	無信号自動オフ	17
	無操作自動オフ	17
	メーカー設定	8
	メニュー	12
他	BS デジタルチューナー	10、32
	BS デジタル放送	10
	BS デコーダー	10、30
	BS ロック	22
	CATV	29
	GR(ゴーストリダクション)	16、25
	NR	17
	St.GIGA	10
	WOWOW	10、30

愛情点検	長年ご使用のテレビの点検を！		テレビセットを長期ご使用になりますと、内部の油煙、スス、ホコリ等の堆積によって故障する場合があります。
	このような症状はありませんか	電源スイッチを入れても映像や音が出ない。映像が連続してチラついたりユレたりする。ジージー・パチパチと異常な音がする。変なおいがしたり、煙が出たりする。電源スイッチを切っても、映像や音が消えない。内部に水や異物が入った。	 ご使用中止 故障や事故防止のため、電源を切り、コンセントから電源プラグを抜いて、かならず販売店にご相談ください。
ちょっとした心づかいでテレビの安全			廃棄時にご注意願います！ 2001年4月施行の家電リサイクル法では、お客様がご使用済みのテレビ(ブラウン管方式)を廃棄される場合は、収集・運搬料金と再商品化等料金(リサイクル料金)をお支払いいただき、対象商品を販売店や市町村に引き渡すことが求められています。

松下電器産業株式会社 テレビシステムプロダクツ事業部

〒567-0026 大阪府茨木市松下町1番1号

© Matsushita Electric Industrial Co., Ltd. (松下電器産業株式会社) 2002

M1202-0A