

Panasonic

取扱説明書

BSアナログ内蔵 カラーテレビ

品番 **TH-29FB8**
(29型)

TH-25FB8
(25型)

(TH-29FB8)



保証書別添付

このたびは、パナソニック BS アナログ内蔵カラーテレビをお買い上げいただき、まことにありがとうございました。

●この取扱説明書をよくお読みのうえ、正しくお使いください。

特に「安全上のご注意」(4～6ページ)は、ご使用前に必ずお読みいただき、安全にお使いください。

お読みになったあとは、保証書と一緒に大切に保管し、必要なときにお読みください。

保証書は、「お買い上げ日・販売店名」などの記入を必ず確かめ、販売店からお受け取りください。

●この取扱説明書は、TH-29FB8 (29型) および TH-25FB8 (25型) と共用です。

●製造番号は、安全確保上重要なものです。

お買い上げの際は、製品本体と保証書の製造番号をお確かめください。

上手に使って上手に節電

お知らせ

アナログ放送からデジタル放送への移行について

デジタル放送への移行スケジュール

地上デジタル放送は、関東、中京、近畿の三大広域圏の一部で2003年12月から開始され、その他の地域でも、2006年末までに放送が開始される予定です。該当地域における受信可能エリアは、当初限定されていますが、順次拡大される予定です。地上アナログ放送は2011年7月に、BSアナログ放送は2011年までに終了することが、国の方針として決定されています。

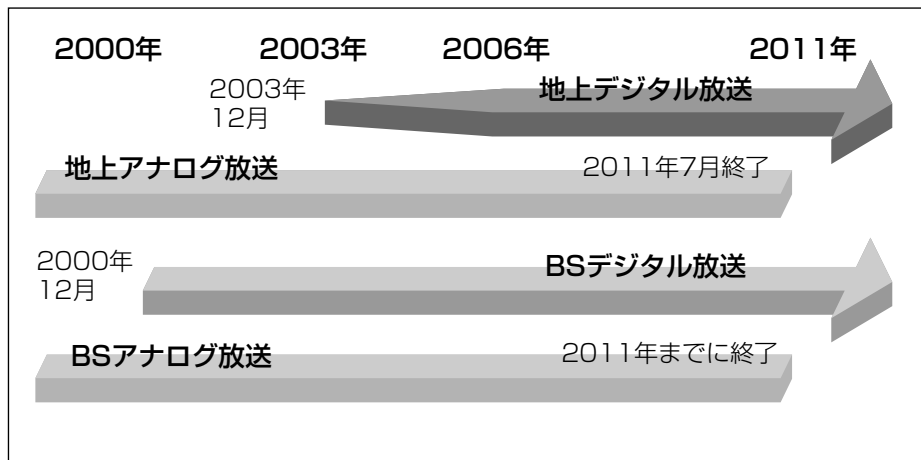

本機でデジタル放送をご覧になるには

別売のデジタルチューナーを接続することによりデジタル放送をご覧頂けます。ただし、受信する画質は標準画質となります。また、16:9のワイド放送では、画面の上下に黒い帯がでます。なお、受信にはデジタル放送に対応したアンテナシステムが必要です。また、地上デジタル、BSデジタル、110度CSデジタル共用タイプのチューナーであれば、1台でそれぞれの放送をご覧頂けます。

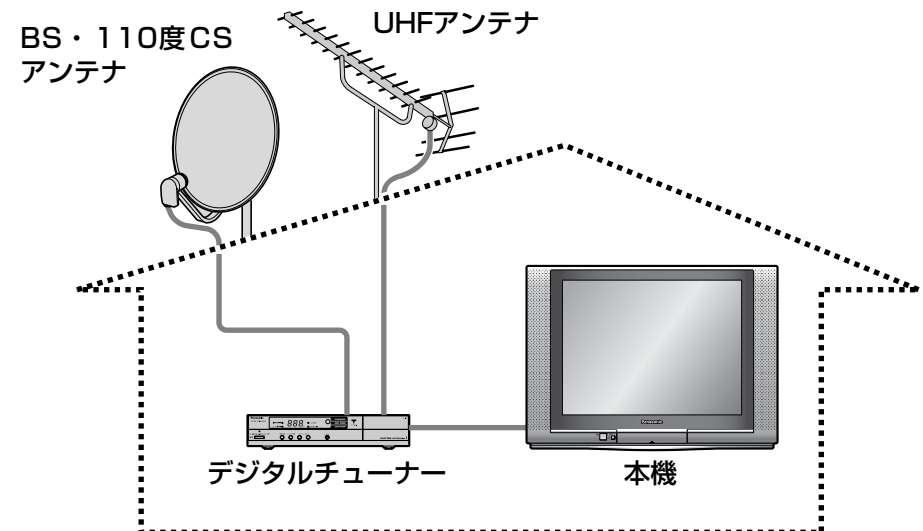

もくじ

付属品

設置、接続の前にまず付属品を確かめてください。

リモコン …… (1コ)



(品番：EUR7606KR0)

転倒防止部品 …… (1コ)

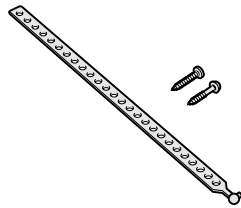

(品番：TXFMM01LU2J)

アンテナプラグ …… (1コ)

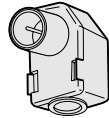

(品番：K2JZ2B000019)

単3形乾電池 …… (2コ)

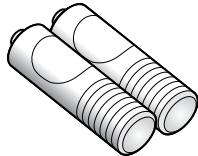

- 付属品を紛失された場合は、お買い上げの販売店へ上記品番でご注文ください。(サービスルート扱い)
- 付属品の品番は予告なく変更する場合があります。(上記品番と実物の品番が異なる場合があります。)
- イヤホンやヘッドホン、ビデオなどとの接続コード類は別売です。

お知らせ (アナログ放送からデジタル放送への移行について) ……	2
安全上のご注意 (必ずお守りください) ……	4
転倒防止 ……	7
お使いになる前に ……	7
各部の基本説明	8
● リモコン 本機のリモコンで、ビデオやDVDなどの基本操作をする ……	8
● 本体前面 ● 本体背面 ……	9
すぐ使いたいとき	10
● テレビを見る／ゲームやビデオ、DVDソフトを楽しむ／一時的に音を消したいとき／ ……	10
当社製 地上・BS・110度CSデジタルハイビジョンチューナー (別売) の基本操作	
● 映像サイズを変えて見る／放送内容などを知りたいとき ……	11
テレビを使いこなす	12
● 映像 映像メニュー／調整 ……	12
● 音声 音声を聞き取りやすく ……	13
音声の切り換え ……	14
● 設定 オンタイマー／オフタイマー ……	15
明るさを抑えて省エネにする ……	16
BSの設定 ……	17
地磁気補正 (TH-29FB8のみ) ……	18
ビデオ入力時の表示を書き換える ……	19
ざらつきを軽減する／放送終了で自動電源オフ ……	20
無操作で自動電源オフ／ビデオ再生の映像サイズ自動切り換え ……	20
BS デコーダーを接続する／モニター出力停止を設定する ……	21
受信チャンネルの設定 ……	22
その他	
市外局番チャンネル一覧表 ……	26
アンテナ線の接続 ……	28
他の機器と接続したいとき ……	29
快適にお使いいただくために ……	33
故障かな!? ……	34
How to Use ……	36
仕様 ……	37
保証とアフターサービス (よくお読みください) ……	38
さくいん ……	39

ご使用前に

すぐ使いたい

もっと使いこなす

必要なとき

安全上のご注意

必ずお守りください

お使いになる人や他の人への危害、物的損害を未然に防止するため、必ずお守りいただきたいことを、次のように説明しています。

■表示内容を無視して誤った使い方をしたときに生じる危害や物的損害の程度を、次の表示で区分し、説明しています。

 **警告** この表示の欄は、「死亡または重傷を負うことが想定される危害の程度」です。

 **注意** この表示の欄は、「傷害を負うことが想定されるか、または物的損害の発生が想定される危害・損害の程度」です。

■お守りいただきたい内容の種類を、次の絵表示で区分し、説明しています。
(下記は絵表示の一例です。)

 このような絵表示は、気をつけていただきたい「注意」内容です。

 このような絵表示は、してはいけない「禁止」内容です。

 このような絵表示は、必ず実行していただきたい「指示」内容です。

警告

異常が発生したときはすぐに使用をやめてください。

そのまま使用すると火災・感電の原因となりますので、すぐに電源スイッチを切り、電源プラグをコンセントから抜いて販売店に修理をご依頼ください。

■故障（画面が映らない、音が出ないなど）や煙が出ている、へんな臭いや音がしたら電源プラグを抜く！

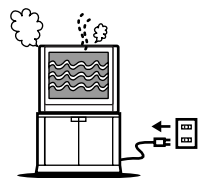

煙が出なくなるのを確認して修理を販売店にご依頼ください。お客様による修理は危険ですから、おやめください。

■内部に異物や水などが入ったり、テレビを落としたり、キャビネットが破損したら、電源プラグを抜く！

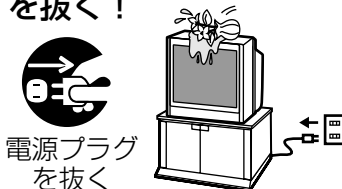

電源プラグを抜く

警告

電源コードについて

■電源コードや電源プラグを破損するようなことはしないでください



禁止

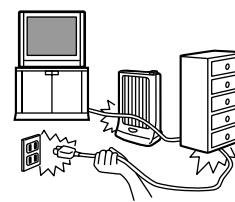

傷つけたり、加工したり、重いものをのせたり、加熱したり、熱器具に近づけたり、無理に曲げたり、ねじったり、引っぱったりすると芯線の露出、ショート、断線により火災・感電の原因となります。

●電源コードやプラグの修理は、販売店にご依頼ください。

■電源プラグにほこりがたまらないよう、定期的に掃除をしてください



湿気などで絶縁不良になり火災・感電の原因となります。電源プラグを抜き、乾いた布でふいてください。

■ぬれた手で電源プラグを抜き差ししないでください



ぬれ手禁止

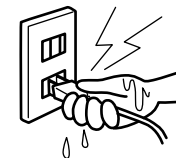

感電の原因となります。

■電源プラグは根元まで確実に差し込んでください



差し込みが不完全ですと感電や、発熱による火災の原因となります。

●傷んだプラグ・ゆるんだコンセントは使用しないでください。

■コンセントや配線器具の定格を超える使い方や、交流100V以外では使用しないでください



禁止

たこ足配線等で、定格を超えると、発熱により火災の原因となります。

警告

■上に水などの入った容器を置かないでください



水ぬれ禁止



水がこぼれたり、中に入った場合、火災・感電の原因となります。

(花びん、植木鉢、コップ、化粧品、薬品や水などの入った容器)

■雷が鳴りだしたらアンテナ線やテレビには触れないでください



接触禁止

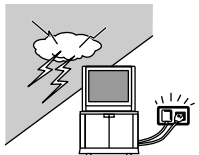

感電の原因となります。

■本機より小さな台に載せないでください



禁止

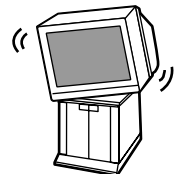

火災や転倒によるけがの原因となります。

■裏ぶた、キャビネット、カバーを外したり、改造しないでください



分解禁止

内部には電圧の高い部分があり、火災・感電の原因となります。

高圧注意
 サービスマン以外の方は、裏ぶたをあげないでください。内部には高電圧部分が多くあり、万一さわると危険です。



「本体に表示した事項」

●内部の点検・調整・修理は販売店にご依頼ください。

■風呂場、シャワー室では使用しないでください



水場使用禁止

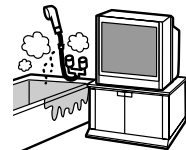

火災・感電の原因となります。

■不安定な場所に置かないでください



禁止



ぐらついた台の上や傾いた所など倒れたり、落ちたりして、けがの原因となります。

■異物を入れないでください



禁止

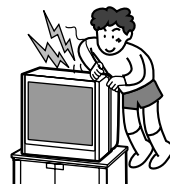

通風孔などから内部に金属類や燃えやすいものなどを差し込んだり、落とし込んだりしないでください。

火災・感電の原因となります。

●特にお子様にはご注意ください。

■ぬらしたりしないでください



水ぬれ禁止

火災・感電の原因となります。

注意

■テレビの通風孔をふさがないでください



禁止



内部に熱がこもり、火災や故障の原因となることがありますので次の点にご注意ください。

- 壁から10 cm 以上の間隔をおいて据えつけてください。
- 押し入れ、本箱など風通しの悪い狭い所に押し込まないでください。
- テーブルクロスを掛けたり、じゅうたんや、布団の上に置かないでください。
- あお向けや横倒し、逆さまにしないでください。

■キャスター(車)付テレビ台に設置する場合は、キャスター(車)止めをしてください



動いたり、倒れたりして、けがの原因となります。

■テレビに付属している転倒防止具を利用し、テレビを固定してください



地震やお子様がよく登ったりすると、転倒してけがの原因となることがあります。

●転倒防止は7ページを参照。

■湿気やほこりの多い所、油煙や湯気が当たるような所に置かないでください



禁止

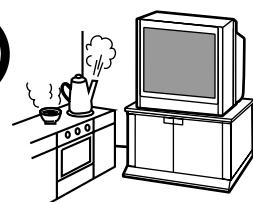

調理台や加湿器のそばなど火災・感電の原因となることがあります。

安全上のご注意

必ずお守りください

注意

- 電源プラグを抜くときは、プラグを持って抜いてください

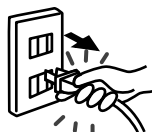

コードを引っばると、コードが破損し、感電・ショート・火災の原因となることがあります。

- 設置場所を変えるためにテレビを運ぶ際は、前面の底面部を持たないでください



指に注意

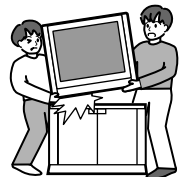

指づめの原因となることがあります。

- 上に重い物を置かないでください



禁止

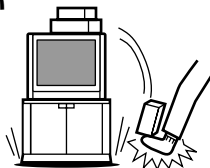

倒れたり、落下したりして、けがの原因となることがあります。

- テレビに乗らないでください



禁止



倒れたり、こわれたりしてけがの原因となることがあります。

- 特に、小さなお子様にはご注意ください。

- 移動させる場合は、接続線ははずしてください



コードやテレビが損傷し、火災・感電の原因となることがあります。

- 電源プラグやアンテナ線、機器間の接続線や転倒防止具をはずしたことを確認のうえ、行ってください。
- 開梱や持ち運びは2人以上で行ってください。
- テレビに衝撃を与えないでください。

- 電池を入れるときには、極性表示（プラス ⊕ と マイナス ⊖ の向き）に注意してください



機器の表示通り正しく入れてください。

間違えますと電池の破裂、液もれにより、火災・けがや周囲を汚損する原因となることがあります。

お手入れについて

- 1年に一度は内部の掃除を販売店にご依頼ください



内部にほこりがたまのまま、長い間掃除をしないと火災や故障の原因となることがあります。

湿気の多くなる梅雨期の前に行うと、より効果的です。なお、内部掃除費用については販売店にご相談ください。

- 新しい電池と古い電池を混ぜたり、指定以外の電池を使用しないでください



禁止

間違えますと電池の破裂、液もれにより、火災・けがや周囲を汚損する原因となることがあります。

- お手入れの際は、安全のため電源プラグをコンセントから抜いてください



電源プラグを抜く



感電の原因となることがあります。

- 長期間ご使用にならないときは電源プラグをコンセントから抜いてください



電源プラグを抜く

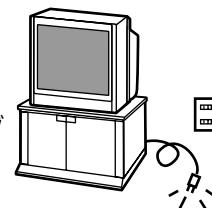

電源プラグにほこりがたまり火災・感電の原因となることがあります。

アンテナについて

- アンテナ工事には技術と経験が必要です



販売店にご相談ください。

- 送配電線から離れた場所に設置してください。アンテナが倒れた場合、感電の原因となることがあります。
- BS、CS放送受信用アンテナは強風の影響を受けやすいのでしっかり取り付けてください。

転倒防止

■安全確保のため転倒防止をしてください

地震などで転倒する恐れがあります。転倒防止部品に同封の「説明書」をよくお読みのうえ、正しく取り付けてください。

テレビ台への固定

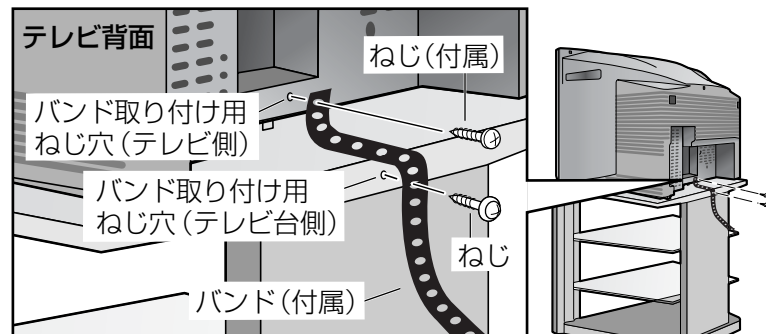

テレビ台

- テレビ台が木製の場合は、付属のワッシャー一体ねじで、プラスチック製の場合は、テレビ台の裏板を止めているねじで共締めする。(バンドの向きは、台の種類により少し傾きます)

壁面への固定

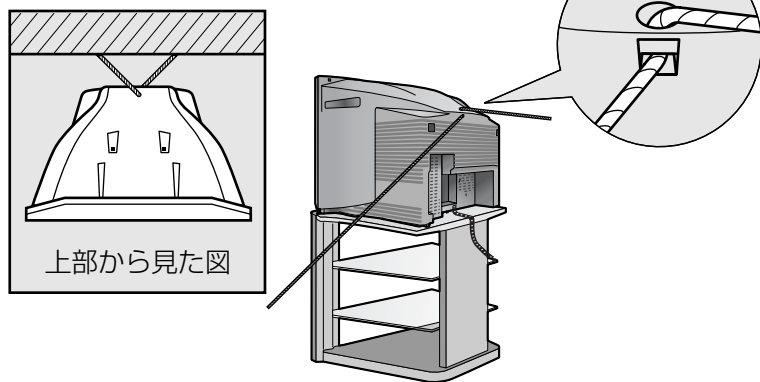

- じょうぶなひもなどで壁や柱（堅ろう部）にしっかり固定する。

お使いになる前に

- 1 アンテナは接続されていますか (☞ 28 ページ)

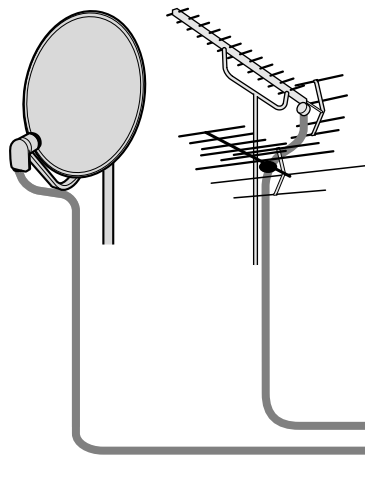

- 2 電源プラグは接続されていますか

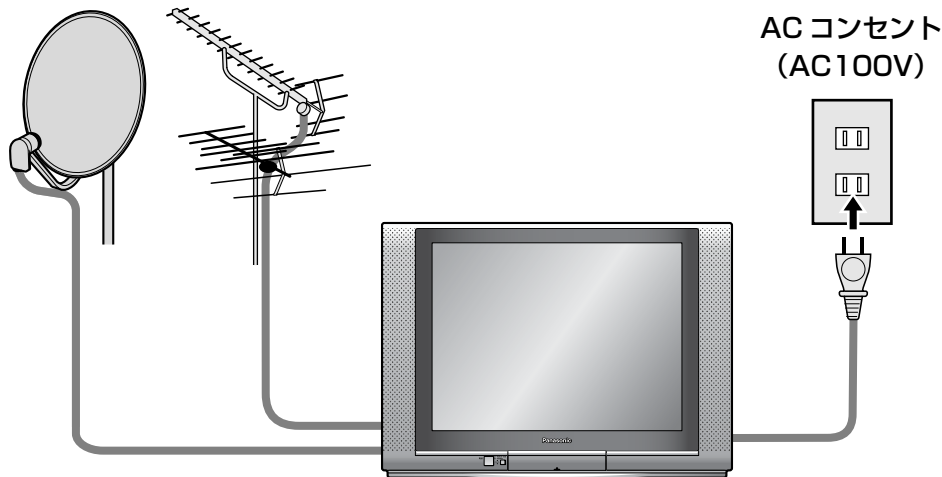

- 3 リモコンに電池は入っていますか

■電池の入れかた

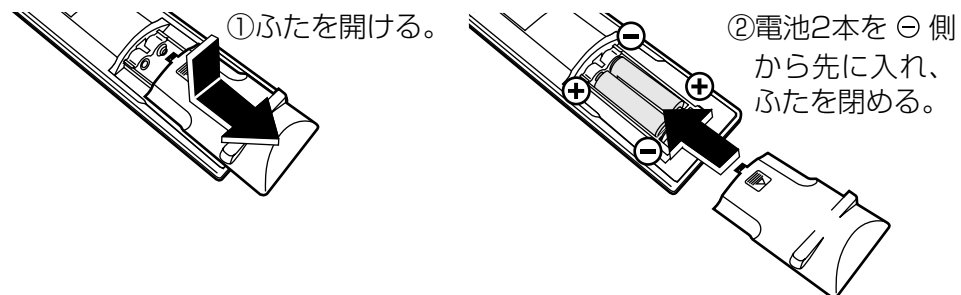

- 4 受信チャンネルは合っていますか (☞ 22～25 ページ)

- 5 ビデオなどは正しく接続されていますか (☞ 29～32 ページ)

各部の基本説明

リモコン

一時的に音を消したいとき (P. 10 ページ)

ビデオやDVD などを見る
テレビ本体の電源が「入」で
電源を「入」・「切」する

- チャンネルを順番に選ぶ
- 音量を調整する
- 各項目の選択や調整・設定をする

メニュー画面を出す、消す

チャンネルを直接選ぶ

BSチャンネルを直接選ぶ

チャンネルや各設定内容を確認する
(P. 11 ページ)

2カ国語(二重)放送の副音声
などを聞く (P. 14 ページ)

映像の横縦比を選ぶ
(P. 11 ページ)

お使いのビデオデッキやDVD
プレーヤーなどの基本操作をする
(「メーカー設定」が必要で P. 右記)

当社製の地上・BS・110度CSデジタル
ハイビジョンチューナーの基本操作をする
(P. 10 ページ)

オフタイマーで電源を切る
(P. 15 ページ)

オンタイマーで電源を入れる
(P. 15 ページ)

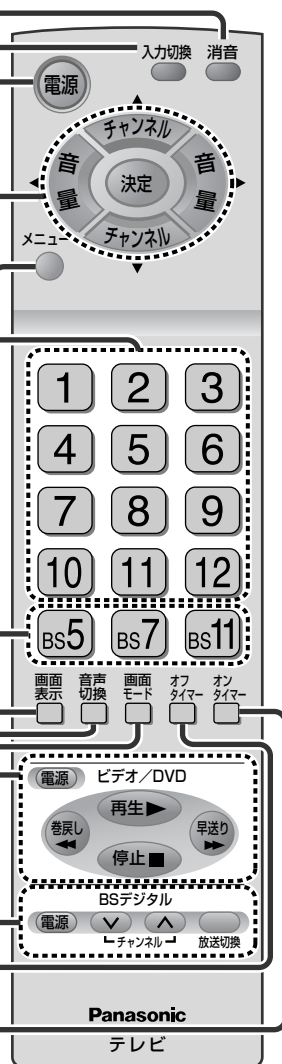

- 本機のリモコンでビデオ、DVD プレーヤーまたは地上・BS・110度CSデジタルハイビジョンチューナーを操作する場合は、それぞれの機器に向けて操作してください。

■本機のリモコンで、ビデオやDVDなどの基本操作をする

17社(当社を含む)製のビデオデッキやDVDプレーヤーなど、下記の「基本操作」ができます。操作をする前に、リモコンの「メーカー設定」をお使いのビデオデッキやDVDプレーヤーなどに合わせる必要があります。下記の「メーカー設定手順」を参考に設定してください。

基本操作

- 電源 (ビデオ/DVD) …電源を「入」・「切」する
- 再生 …再生する
- 巻戻し (ビデオ/DVD) …早送りや巻戻しをする
- 早送り …再生を停止する
- 停止 …再生を停止する

メーカー設定手順

(例) 当社(松下)製ビデオデッキ (1 と 2) の設定

- 1 電源 ビデオ/DVD を押したまま、
1 を押して、2 を押す
- 2 電源 ビデオ/DVD をはなす
(設定終了)
- 3 本機のリモコンで
ビデオデッキなどの
動作を確認する

●ビデオデッキなどが正常に動作しない場合は、下表を参考に設定を変えてみてください。

メーカー名	設定に使用するリモコンボタン (□ はビデオデッキ、■ は、DVDプレーヤー)									
当社(松下)	1と1	1と2	1と3	1と4	1と5	1と6	1と7	1と8	1と9	
サンヨー	2と1	2と2	2と3	2と4						
シャープ	3と1	3と2	3と3	3と4						
富士通ゼネラル	4と1									
ソニー	5と1	5と2	5と3	5と4	5と5	5と6	5と7	5と8		
東芝	6と1	6と2	6と3							
NEC	7と1	7と2	7と3	7と4						
パイオニア	8と1	8と2	8と3							
日立	9と1	9と2	9と3							
フナイ	10と1	10と2								
ビクター	11と1	11と2	11と3	11と4	11と5					
三菱	12と1	12と2	12と3	12と4	12と5					
アイワ	BS5と1	BS5と2	BS5と3	BS5と4	BS5と5	BS5と6	BS5と7			
フィリップス	BS7と1	BS7と2								
ONKYO	BS11と1									
DENON	BS11と2									
サムソン	BS11と3									

お知らせ

- 上表の設定で動作しない機器には対応していません。
- 操作できる機器は赤外線リモコン採用の機器です。
- 録画操作や特殊な機能には対応していません。
- 電池を抜いたまま放置しますとメーカー設定は当社製のビデオデッキ (1 と 1) に戻ります。

本体前面

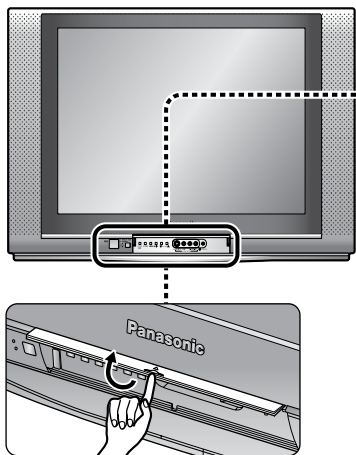

扉の開けかた
「△」部の下の面を持ち上げます。

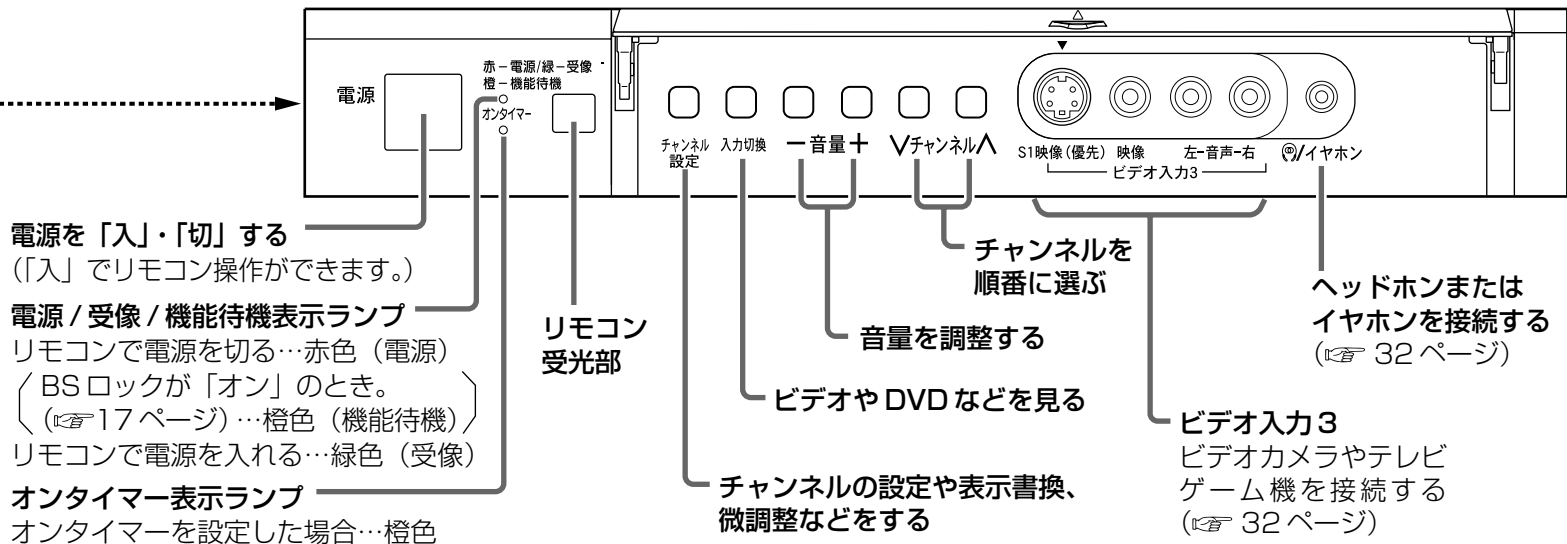

本体背面

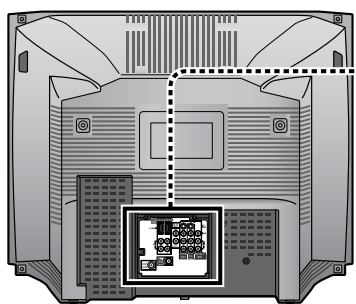

コンポーネント(色差)ビデオ入力
地上・BS・110度CSデジタルハイビジョンチューナーやDVDプレーヤーなどD1映像出力端子のある映像機器を接続します。
(D1映像端子は525i [480i] 信号に対応しています。☞ 29、30、31 ページ)

VHF/UHF 混合アンテナ線を接続する (☞ 28 ページ)
BS アンテナ線を接続する (☞ 28 ページ)

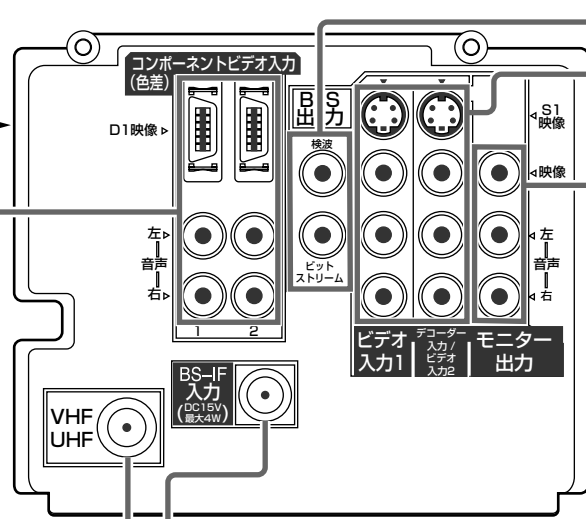

お知らせ

- S1映像端子の機能はS映像にも対応しています。音声コードも同時に接続してください。また、ワイドテレビ対応ビデオからのフル映像は「16:9」画面になります。
- 「S1映像」と「映像」端子は「S1映像」が優先されます。(同時接続時)

BSデコーダーを接続する (☞ 30 ページ)

ビデオ入力1、ビデオ入力2

ビデオデッキなどの映像機器を接続する (☞ 29、30、31 ページ)
● ビデオ入力2はBSデコーダ入力と兼用です。(☞ 21 ページ)

モニター出力

今ご覧の映像信号と音声信号を出力します。ただし、コンポーネント(色差)ビデオ入力信号は出力しません。

- ビデオ入力1の信号を出力させるときは、「モニター出力停止設定」を「ビデオ1」以外に設定してください。(☞ 21 ページ)
- 「BSロック」を「オン」に設定したときは、そのBSチャンネルの映像・音声を出力します。(☞ 17 ページ)
- 出力される映像は画面モード (☞ 11 ページ) を切り換えても「4:3」で出力します。

すぐ使いたいとき

まず、
押して電源を入れる
(電源ランプ-緑色)

再度、押すと
電源が切れる
(電源ランプ-消灯)

本体

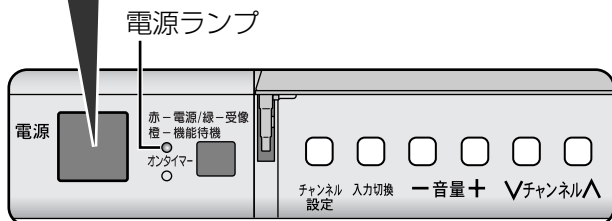
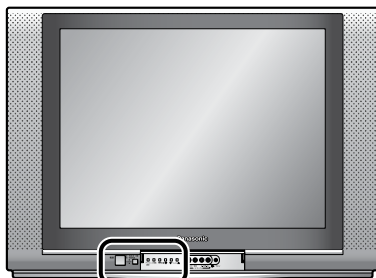

- 本体の操作は、リモコンと同じ名称のボタンを操作する。
(「電源」、「入力切換」、「音量」、「チャンネル」の各ボタン)

ゲームやビデオ、DVDソフトを楽しむ

接続のしかたは… (P. 29 ~ 32 ページ)

入力切換 を押し、見たい画面にする

- ビデオ表示の書き換えをした表示が出ます。(P. 19 ページ)

お知らせ

- ゲーム画面ではゲーム中30分ごとに、90分まで経過時間を画面に表示します。(適度な休憩の目安に。)

一時的に音を消したいとき → 消音

(再度 または で解除)

- 消音は電源を切ると解除されます。

テレビをつける

テレビ本体の電源「入」(電源ランプ-赤色)の状態

を押す (電源ランプ-緑色)

再度、押すと電源が切れる (電源ランプ-赤色)

テレビを見る

1 、 または で見たいチャンネルを選ぶ

2 で、お好みの音量に調整する

- 電源を切っても、チャンネルと音量は記憶されます。

メニュー画面を出す、消す

当社製 地上・BS・110度CS デジタルハイビジョンチューナー(別売)の基本操作

…… 電源を「入」・「切」する

…… 放送切換で選んだデジタル放送のチャンネルを順番に選ぶ

…… 地上デジタル放送、BS デジタル放送、110度CSデジタル放送を切り換えます。

映像サイズを変えて見る（画面モード）

画面モード を押すごとに → の順番に切り換わります。（ビデオ入力時）

「オート」にすると映像の状態を検知し、最適な映像（画面 A または B）に切り換えます。

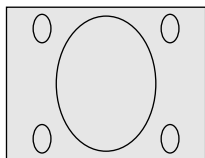

縦に伸びた映像の場合
(S1、D1 映像からの入力)

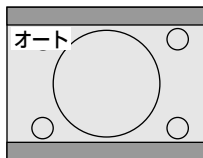

自動で16:9の映像
(画面 A)

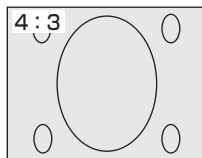

4:3の映像に固定

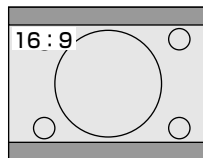

16:9の映像に固定

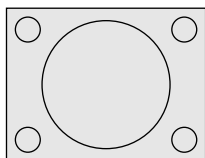

通常の4:3の映像の場合
(ビデオ入力1、2、3)

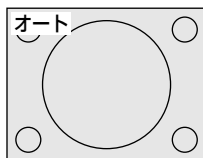

自動で4:3の映像
(画面 B)

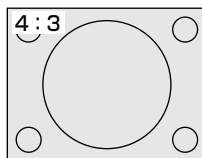

4:3の映像に固定

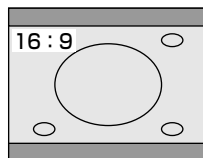

16:9の映像に固定

お知らせ

- 「オート」でご覧のとき、伸びたり縮んだりして見づらいときは「16:9」または「4:3」の固定した画面でご覧ください。
- 地上放送（VHF / UHF）の画面モードは「4:3」に固定され、切り換えはできません。
- BSアナログ放送は を押すごとに、「16:9」または「4:3」に切り換わります。
- このテレビは、各種の画面モード切り換え機能を備えています。テレビ番組等ソフトの映像比率と異なるモードを選択されると、オリジナルの映像とは見え方に差が出ます。この点にご留意の上、画面モードをお選びください。
- テレビを営利目的、または公衆に視聴させることを目的として、喫茶店、ホテル等において、画面モード切り換え機能（16:9）を利用して、画面の圧縮等を行いますと、著作権法上で保護されている著作者の権利を侵害する恐れがありますので、ご注意願います。
- ワイド映像でない従来（通常）の4:3の映像を16:9のモードでご覧になると、変形して見えます。制作者の意図を尊重したオリジナルな映像は、4:3モードでご覧になれます。

放送内容などを 知りたいとき（画面表示）

画面表示 を押すと、以下の内容が表示されます。

●数回押すと、消えます。

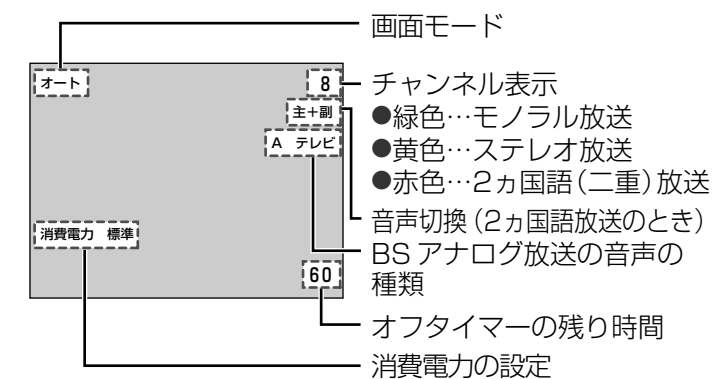

テレビを使いこなす

映像

映像を見やすくするために、あらかじめ設定が必要な機能を紹介します。

設定画面を出す

- 1 **メニュー** を押し、 で「調整」メニューを出し、
 で **画質の調整** を選び、**決定** を押す





設定する

- 2 ①   で **映像メニュー** を
選び、 で設定する

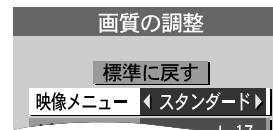
- **スタンダード**… 標準の明るさの画面。
- **シネマ**… 少し暗い画面。（映画を見るときにおすすめです）
- **ダイナミック**… 明暗がはっきりしたメリハリのある画面。



- ② さらに、お好みに合わせて調整するには

-   で項目を選び、
 で調整する

映像メニュー	
ピクチャー	+ 17
黒レベル	0
色の濃さ	0
色あい	0
シャープネス	+ 10
色温度	低 中 高

- 調整のポイント

ピクチャー

部屋の明るさに合わせた、濃淡、明るさに。

黒レベル

夜の画面や髪の毛などを見やすく。

色の濃さ

やや、うすめの色に。

色あい

肌色をきれいに。

シャープネス

シャープな映像に。



色温度

お好みの色調に。

- 調整中は、画面の表示が変わります。（色温度を除く）

 + 20 例) シャープネスの調整中

■標準に戻すには

-   で「標準に戻す」を選び、**決定** を押す。

お知らせ

- 「ビデオ入力表示書換」を「ゲーム」に設定してゲーム画面にすると、「映像メニュー」は「ゲーム」と表示されます。
- 映像メニューは、テレビ、ビデオ入力1、2、3、色差ビデオ1、2、ごとに記憶します。
- 各調整項目は-30～+30まで調整でき（映像メニュー、色温度を除く）、ボタンをはなすと、調整された状態を記憶し、数秒後に元の画面に戻ります。

終了する

- 3 設定したら
メニュー を押し

音声

聞きやすい音にするための機能を紹介します。

設定画面を出す

- 1 **メニュー** を押し、**音声** で「調整」メニューを出し、**チャンネル** で **音声の調整** を選び、**決定** を押す



設定する

- 2 **チャンネル** で **トーン** を選び、**チャンネル** で設定する
(+方向で高音が強調されます。)

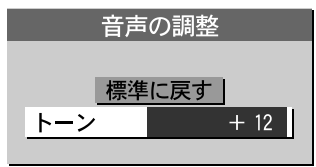

- 調整中は、画面の表示が変わります。
トーン +15
- ボタンをはなすと調整された状態を記憶し、数秒後に元の画面に戻ります。

- 標準に戻すには
チャンネル で「標準に戻す」を選び、**決定** を押す。

終了する

- 3 設定したら **メニュー** を押し

もっと使いこなす

テレビを使いこなす

音声

音声切換



音声を
切り換えたい

音声切換
□ を押すごとに、
切り換わる

- 2カ国語（二重）放送のとき

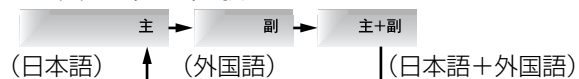

- ステレオ放送のとき（BS アナログ放送は除く）

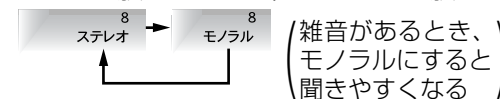

- 電源を切ると「主」に戻ります。（BS アナログ放送は除く）
- 放送によっては「主」で原語を、「副」で日本語を送る場合があります。
- BS アナログ放送のステレオ音声は切り換えできません。
また、BS ロック中のチャンネルも音声切り換えはできません。
- 接続機器からの音声入力、接続機器側で切り換えてください。

設定

オンタイマー

オフタイマー

タイマーで電源を入れる、または切るための機能を紹介します。

設定画面を出す

1 **オンタイマー** を押す（「オンタイマー設定」画面を表示）、またはメニューを押し、**機能設定** で「機能設定」メニューを出し、**オンタイマー** を選び、**決定** を押す

メニュー

- 調整
- 機能設定
- 初期設定

オンタイマー

消費電力 標準

オンタイマー設定

オン時間	0時間 00分後
チャンネル	1
音量	10

設定する

2 **チャンネル** で項目を選び、**音量** で設定する

オン時間	8時間 30分後
チャンネル	1
音量	16

今から何時間何分後に自動で電源を入れるかの時間設定（「オン時間」と、電源が入ったときの「チャンネル」や「音量」も設定します。

- 「オン時間」：**音量** を押すごとに1分ずつ時間が変わり、数秒間押しつづけると、毎時00分/30分と30分ごとに変わります。
- 「チャンネル」：**チャンネル** でチャンネルを選択。**決定** を押すとビデオ入力も選択できます。
- 「音量」：**音量** で音量を設定。**決定** を押すと「ボイスアップ」も設定できます。（「ボイスアップ」は音が徐々に大きくなり、5分後に元の音量に戻る機能です。）

終了する

3 **オンタイマー** を押す、または **チャンネル** で **オン時間** を選び、**決定** を押す

オン時間	8時間 30分後
チャンネル	1
音量	16

画面に「オンタイマーを設定しました」を数秒間表示し、設定が確定します。

②リモコンで **電源** を切る
オンタイマー表示ランプが橙色になる。（P.9ページ）

お願い

- 電源はリモコンの **電源** で切ってください。本体で電源を切ると「オンタイマー」は解除されます。また、リモコンで電源を入れた場合でも解除されます。
- オン時間に電源が入ると自動的に、60分の「オフタイマー」が働きます。引き続きご覧になる場合は、「オフタイマー」を「0」にして解除してください。

タイマーで電源を切りたい

オフタイマー

オフタイマー を数回押し、**時間（分）** を選ぶ

- 「0」表示にするとオフタイマーは解除します。
- 3分前になると、「3」、「2」、「1」と点滅表示後、自動的に電源が切れます。

オフタイマー 0 → オフタイマー 30 → オフタイマー 60 → オフタイマー 90

お知らせ

- 残り時間を知りたいときは、**画面表示** を数回押し、または **オフタイマー** を1回押します。
- 停電になると、オフタイマーは解除され、停電復帰後はリモコンで電源を切った状態になります。

もっと使いたいです

テレビを使いこなす

設定

消費電力

設定画面を出す

- 1  を押し、 で「機能設定」メニューを出し、 で「消費電力」を選び、 を押す

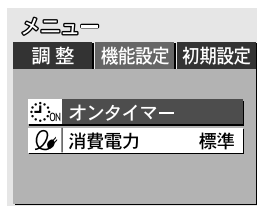

設定する

- 2  で「減」を選ぶ

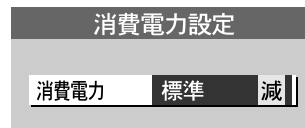

明るさを抑えて省エネにしたい

■標準に戻すには

 で「標準」を選ぶ。

終了する

- 3 設定したら  を押す

- 明るいシーンのピーク輝度を落とし、自然な映像で消費電力を低減します。
- 「ゲーム」や「シネマ」モードのときは効果が少なくなります。

設定

BS の設定

BS アナログ放送に関する設定です。

設定画面を出す

1 ① 録画したいまたは見たい BS チャンネルにする



② **メニュー** を押し、**初期設定** メニューを出し、**BS の設定** を選び、**決定** を押す



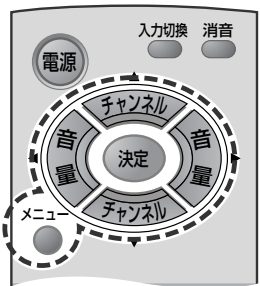

(TH-29FB8 の場合に表示)



設定する

2 **チャンネル** で項目を選び、**チャンネル** で設定する

こんなことがしたい

- BS 放送の録画時に BS チャンネルをロックしたい**
 - BS ロック** **オン**
 - **オン** にするとチャンネルが固定され、誤って変更ことはありません。(2カ国語(二重)放送の音声切替は「主+副」に固定されます。)
 - 録画終了後は必ず **オフ** に戻してください。
- BS 放送の独立音声を聞きたい**
 - テレビ/独立** **独立**
 - **独立** 音声はこの放送があるときのみ有効です。
 - **独立** 音声は BS-5 チャンネルの St.GIGA で放送されています。(BSデコーダーが必要 30ページ)
- BS デコーダーからの映像が時々不安定になるとき**
 - BS デコーダー入力** **強制**
 - ふだんは **自動** でご覧ください。
 - 設定は BS チャンネルごとに可能です。
 - **ビデオ 2/BS デコーダー** を **BS デコーダー** に設定しているときに有効です。(21ページ)
- BS アンテナへ電源 (DC15V) を供給したい**
 - BS アンテナ電源** **オン**
 - ホーム共聴やマンション共聴は、共聴設備から供給されますので **オフ** にしてください。

● BS アンテナの入力レベルが確認できます。



- 「40」以上が目安です。これ以下の場合には BS アンテナ線の接続や BS アンテナの向きなどを確かめてください。

終了する

3 設定したら **メニュー** を押す



BSアナログ放送の音声には2種類あります。

- 1.A モード (FM 放送並みの音質)
 - テレビ音声
テレビの映像に合った音声。
 - 独立音声
映像とは全く別の音声。
- 2.B モード (CD 並みの音質)
 - テレビ音声のみ。

お知らせ

- A、B モードの切り換えは放送に従って自動で切り換わります。

もっと使いたいです

テレビを使いこなす

設定画面を出す

- 1 **メニュー** を押し、**高画質** で「初期設定」メニューを出し、**チャンネル** で **地磁気補正** を選び、**決定** を 3 秒以上押す

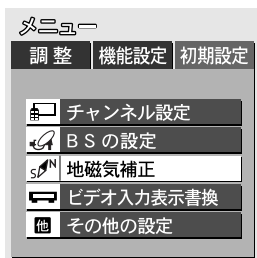

地磁気補正

(TH-29FB8 のみ)

■映像が傾いて見えるとき
地磁気の影響が考えられます。
次の方法で設定してみてください。

設定する

- 2 **高画質** で画面中の横線（映像の傾き具合を見る目安の線）を水平にする

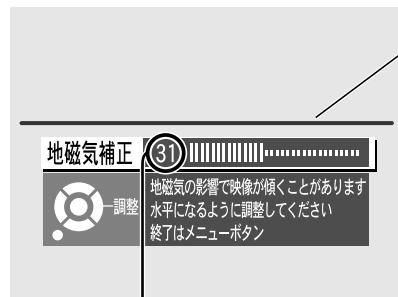

映像の傾き
具合を見る
目安の線

- テレビの向き（方角）で数値は異なります。

画面の向き	調整の目安
北	10 付近
東・西	31 付近
南	50 付近

お知らせ

- 地磁気補正は、テレビの向きが変わると、その都度、再設定が必要です。
- 磁気の影響を受けやすい鉄筋構造の住宅などでは一度電源を切り、設置場所を変えて約 20 分後に再度設定してください。

準備

- ①電源を切ってテレビの設置場所を決める。
- ②電源を入れてテレビ画面にする。

終了する

- 3 調整が終わったら **メニュー** を押す



- “カチッ”と音がして、5～6秒間この画面が続き、通常画面に戻ります。

設定

ビデオ入力表示書換

接続した機器の表示をしたいときは、機器の種類別に表示区分ができます。

設定画面を出す

- 1 **メニュー** を押し、**音** で「初期設定」メニューを出し、**チャンネル** で **ビデオ入力表示書換** を選び、**決定** を押す

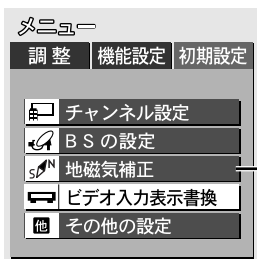

(TH-29FB8の場合に表示)



設定する

- 2 **チャンネル** で項目を選び、**音** を押し書き換える

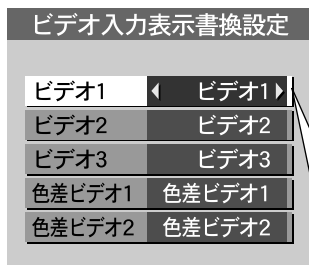

例

音 を押し

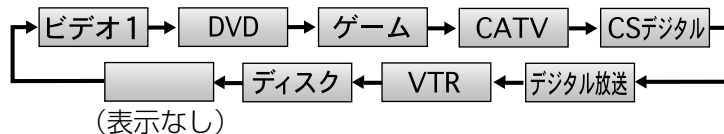

の順に変化します。**音** を押し逆の順に変化します。

終了する

- 3 設定が終わったら **メニュー** を押し

もっと使いこなす

お知らせ ●「ビデオ2/BSデコーダー」を「BSデコーダー」に設定した場合ビデオ2の表示は「デコーダー」に固定され、書き換えできません。(P.21 ページ)

テレビを使いこなす

設定

NR

無信号自動オフ

無操作自動オフ

ID-1 検出

設定画面を出す

1 **メニュー** を押し、 で「初期設定」メニューを出し、
 で **その他の設定** を選び、**決定** を押す

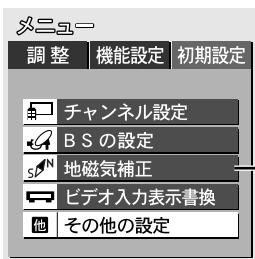

(TH-29FB8
の場合に表示)



設定する

2 で項目を選び、
 で設定する

その他の設定 1/2ページ		
NR	オフ	オン
無信号自動オフ	切	入
無操作自動オフ	切	入
ID-1検出	オフ	オン

こんなことがしたい

項目

設定

画面のざらつきを
少なくする
(NR：ノイズリダクション)

NR オン

- 普段は **オフ** でご覧ください。
- **オン**、**オフ** はテレビ、ビデオ入力1～3、色差ビデオ入力1、2、ゲームごとに記憶します。

放送が終わったとき、
自動的に電源を切りたい

無信号自動オフ 入

- テレビ放送終了後、約10分間電波が来ないと自動的に電源が切れます。
- ビデオ入力時も動きますが、ビデオ映像がブルーバックのときは動きません。

操作しないとき、
自動的に電源を切りたい

無操作自動オフ 入

- 約3時間何も操作しないと、自動的に電源が切れます。

ビデオ入力の画面サイズ
を自動で切り換える

ID-1 検出 オン

- ビデオ入力1～3、色差ビデオ入力1、2の映像信号に「ID-1（画面サイズの識別信号）」が入っていると、画面サイズが「16：9」または「4：3」に切り換わります。
- 画面モード (11 ページ) は「オート」にしておいてください。

お知らせ

- 「その他の設定」は2ページ構成です。最下段の項目から、さらに を押すと次ページに変わります。

設定する

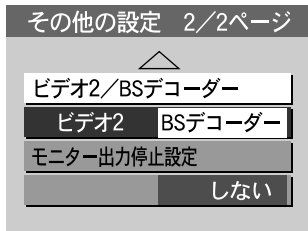

こんなことがしたい

WOWOW 受信用 BS
デコーダーを接続する

モニター出力停止を
設定する

項目

ビデオ 2/BS デコーダー

- BS デコーダーを接続しない場合は **ビデオ 2** にしておくことで、ビデオ入力 2 の端子は普通のビデオ入力端子として使用できます。

モニター出力停止設定

ビデオ 1

ビデオ 2

ビデオ 3

- 例えば、1 台のビデオデッキに「ビデオ入力 1」と「モニター出力」を接続するときはループ発振を防ぐため、**ビデオ 1** にしてください。
- ビデオ入力 1 ~ビデオ入力 3 の全てをモニター出力させたい場合は**しない**を選んでください。

お知らせ

- ループ発振とは自分の出した信号が自分に戻ってくるような接続のときに映像・音声に異常をきたす現象です。

設定

BS デコーダー

終了する

3

設定が

終わったら

メニュー
● を押す

お知らせ

- 灰色表示の項目は、設定できません。

受信チャンネルの設定

■ 次の場合に設定してください。

- UHF 放送が受信できる地域。
- CATV や地域共聴、マンションなど共聴受信でチャンネルが変換されていて、ご希望のチャンネルが受信できない場合。
- 転宅（引っ越し）でチャンネルが異なる場合。

■ 設定の方法は次の3種類があります。

① 「市外局番オート」設定

● お住まいの地域の市外局番を入力することで受信可能なチャンネル（ 26、27ページ）を自動的に設定します。電波の状態によっては、きれいに受信できるチャンネルを飛ばしたり、ノイズ画面のチャンネルを設定することがあります。（市外局番オート設定例 24ページ）そのときは、マニュアルで登録や削除を行ってください。

② 「オート」設定

● 受信できる局を順番に調べながら各チャンネルを記憶します。お住まいの地域の「市外局番」と「実際に受信できる局」が一致しない場合に便利です。

③ 「マニュアル」設定

● 一局ずつ、自由に設定できます。「市外局番オート」設定や「オート」設定で、不要な局が設定されたときなど、この設定方法で取り消しができます。

設定画面を出す

- 1 を押し、 で「初期設定」メニューを出し、 で「チャンネル設定」を選び、 を3秒以上押す

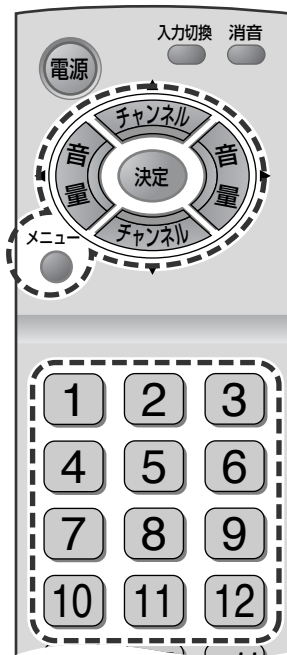
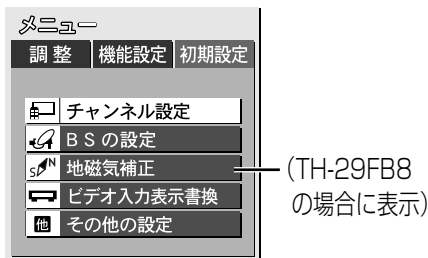

「市外局番オート」設定

- 2 で「市外局番オート」を選び、 を押す
- 3 ① ~ ⑩ で市外局番を入力する（「0」の入力は「10」）、または で各ケタを選び、 で市外局番を入力する

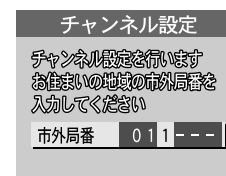
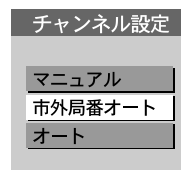

- 「0000」と入力すると工場出荷時に戻ります。

「オート」設定

- 2 で「オート」を選ぶ
- 3 を押して開始する

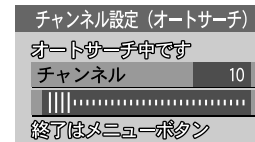
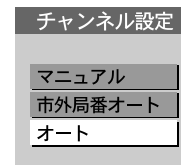

VHF/UHF 放送（1～62）、CATV（C13～C39）の順にサーチします。
● BSチャンネルはサーチしません。

「マニュアル」設定

- 2 で「マニュアル」を選び、 を押す
- 3 で「リモコン」の番号を選ぶ

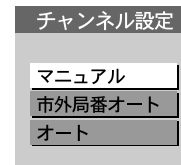

チャンネル設定 (マニュアル) 1/7ページ

リモコン	チャンネル	表示
1	1	1
2	2	2
3	3	3
4	4	4
5	5	5

受信チャンネルを設定する

4 **決定** を押して
開始する

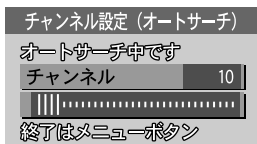

● BS チャンネルは
サーチしません。

5 **チャンネル** **チャンネル** で各チャンネルの
映り具合を順番に確認する

リモコン	チャンネル	表示
1	1	1
2	2	2
3	3	3
4	4	4
5	5	5

変更したい部分
があるときは、「マニ
ュアル」設定の3、4
の手順で設定
してください。

6 設定したら **メニュー** を押す

TH-25FB8 は
通常画面に戻ります。

TH-29FB8 は
「地磁気補正」の画面にな
ります。18 ページの2、3の
手順で設定してくださ
い。通常画面に戻ります。

本体ボタンでの操作

「チャンネル設定」ボタンを3秒以上
押しと「初期設定」画面になります。
画面に表示される内容を参考に、
操作してください。

前面扉内

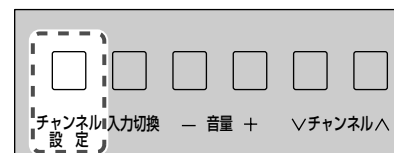

4 **チャンネル** **チャンネル** で各チャンネルの
映り具合を順番に確認する

リモコン	チャンネル	表示
1	1	1
2	2	2
3	3	3
4	4	4
5	5	5

変更したい部分がある
ときは、「マニュアル」
設定の3、4の手順で
設定してください。

5 設定したら **メニュー** を押す

TH-25FB8 は
通常画面に戻ります。

TH-29FB8 は
「地磁気補正」の画面にな
ります。18 ページの2、3の
手順で設定してくださ
い。通常画面に戻ります。

4 **チャンネル** **チャンネル** で項目を選び、
チャンネル **チャンネル** で
設定する

リモコン	チャンネル	表示
1	1	1
2	2	2
3	19	19
4	4	4
5	5	5

(「チャンネル」を変更すると
「表示」も同時に変わります。)

●「表示」をスキップ0に
すると **チャンネル** **チャンネル**
で選局したときにスキ
ップします。
●「リモコン」の「予備-
1～予備-15」に設定
したチャンネルは
チャンネル **チャンネル**
でご覧
になれます。

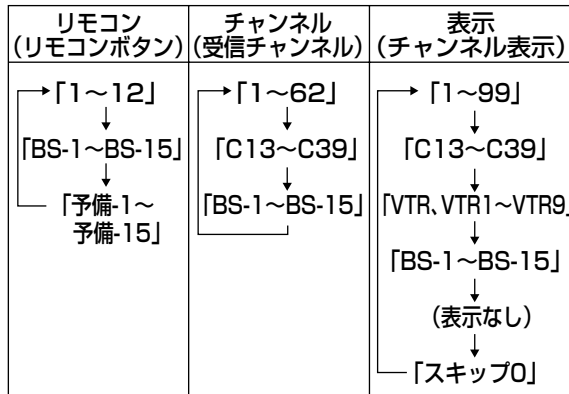

■設定内容を変更したいときは

チャンネル **チャンネル** で項目を選び、
チャンネル **チャンネル** で変更する。

■映りが悪いときは微調整を！

- ① **メニュー** を約3秒間押して、
「微調整」画面にする。
- ② **チャンネル** **チャンネル** を押して、
見やすい位置で手を離す。
- ③ 終わったら **メニュー** を押す。

5 設定したら **メニュー** を押す

TH-25FB8 は
通常画面に戻ります。

TH-29FB8 は
「地磁気補正」の画面
になります。
18 ページの2、3の
手順で設定してくだ
さい。通常画面に戻ります。

受信チャンネルの設定

■市外局番オート設定例

市外局番を入力すると自動的に「市外局番チャンネル一覧表」(P.26、27ページ)のチャンネルを設定し、実際に受信できるか調べます。

受信できないチャンネルは飛ばし、一覧表にない放送局が新たに受信できたときは空チャンネルに追加設定します。

〈例〉大阪市(06)で設定した場合

- 京都テレビが受信できず、新たにNHK教育(26チャンネル)が受信できたとき。

リモコンボタン	受信チャンネル	表示チャンネル	放送局名
1	26	26	NHK教育大阪
2	2	2	NHK総合大阪
3	19	19	テレビ大阪
4	4	4	毎日放送
5			
6	6	6	ABCテレビ
7	34	スキップ0	京都テレビ
8	8	8	関西テレビ
9	36	36	サンテレビ
10	10	10	読売テレビ
11			
12	12	12	NHK教育大阪

受信できなかった放送

- スキップ(飛び越し)選局となります。

■工場出荷時のチャンネル設定

リモコンボタン	受信チャンネル	表示チャンネル
1	1	1
}	}	}
12	12	12
BS-1	BS-1	スキップ0
BS-3	BS-3	スキップ0
BS-5	BS-5	BS5
BS-7	BS-7	BS-7
BS-9	BS-9	BS-9
BS-11	BS-11	BS11
BS-13	BS-13	スキップ0
BS-15	BS-15	スキップ0
予備-1	13	スキップ0
予備-2	52	スキップ0
予備-3	62	スキップ0
予備-4	C18	スキップ0
予備-5	C19	スキップ0
予備-6	C38	スキップ0
}	}	}
予備-15	C38	スキップ0

- 出荷時の設定に戻すには、22ページ「市外局番オート」設定の手順3で「0000」を入力してください。(BSチャンネルは出荷時の設定に戻せません。)



■設定画面の説明

●リモコンボタン操作での設定画面 （「マニュアル」設定画面の例）



リモコンの直接選局のボタン番号を示します。

数字以外に予備-1、予備-2なども表示されます。

これは、リモコンのボタンでは足りないときの予備です。





「予備-1～予備-15」に設定したチャンネルは   でご覧になれます。

チャンネル設定 (マニュアル) 1/7ページ		
リモコン	チャンネル	表示
1	1	1
2	2	2
3	3	3
4	4	4
5	5	5

設定終了		リモコン番号選択
		項目選択

実際に放送されている局のチャンネル番号です。

画面右上に表示されるチャンネル番号です。22、23 ページの方法で書き換えた場合はその番号になります。

表示を「スキップ0」にすると、本体の   やリモコンの   でそのチャンネルをスキップ（飛び越し）します。

テレビ本体のボタンで設定するとき、説明内容が変わります。（下図参照）

●テレビ本体ボタン操作での設定画面 （「マニュアル」設定画面の例）

この説明内容がリモコンで設定するときと異なります。

チャンネル設定 (マニュアル) 1/7ページ		
リモコン	チャンネル	表示
1	1	1
2	2	2
3	3	3
4	4	4
5	5	5

テレビ前面操作部	<input type="checkbox"/>	<input type="checkbox"/>	<input type="checkbox"/>	<input type="checkbox"/>	<input type="checkbox"/>	<input type="checkbox"/>	<input type="checkbox"/>	<input type="checkbox"/>	<input type="checkbox"/>
	<input type="checkbox"/>	<input type="checkbox"/>	<input type="checkbox"/>	<input type="checkbox"/>	<input type="checkbox"/>	<input type="checkbox"/>	<input type="checkbox"/>	<input type="checkbox"/>	<input type="checkbox"/>
	<input type="checkbox"/>	<input type="checkbox"/>	<input type="checkbox"/>	<input type="checkbox"/>	<input type="checkbox"/>	<input type="checkbox"/>	<input type="checkbox"/>	<input type="checkbox"/>	<input type="checkbox"/>

お知らせ

- チャンネル設定は、本体、リモコンのどちらでも可能ですが、リモコンで操作を始めたときは最後までリモコンで操作してください。途中で本体側の操作に移ることはできません。

市外局番チャンネル一覧表

チャンネル設定で入力された市外局番は、自動的に以下に掲載の66地域の中で近い市外局番に変更され、その地域の各放送局が設定されます。
 例えば大阪府茨木市(072)を入力すると、一覧表の大阪市(06)の内容が自動的に設定されます。※一部の地域は自動変換されない場合があります。

2004年4月現在

都道府県	都市	市外局番	1		2		3		4		5		6		7		8		9		10		11		12													
			放送局名	受信CH	表示CH	放送局名	受信CH	表示CH	放送局名	受信CH	表示CH	放送局名	受信CH	表示CH	放送局名	受信CH	表示CH	放送局名	受信CH	表示CH	放送局名	受信CH	表示CH	放送局名	受信CH	表示CH	放送局名	受信CH	表示CH									
北海道	札幌	011	HBCテレビ	1	1	—	—	NHK総合札幌	3	3	TV北海道	17	17	STVテレビ	5	5	—	—	UHBテレビ	27	27	—	—	HTBテレビ	35	35	—	—	NHK教育札幌	12	12							
	旭川	0166	—	—	—	—	—	NHK教育札幌	2	2	TV北海道	33	33	—	—	—	—	—	—	—	—	—	—	—	—	—	—	—	—	—								
	北見	0157	—	—	—	—	—	NHK教育札幌	2	2	—	—	—	—	—	—	—	—	—	—	—	—	—	—	—	—	—	—	—	—								
	帯広	0155	HTBテレビ	34	34	—	—	—	—	—	NHK総合札幌	4	4	—	—	HBCテレビ	6	6	—	—	—	—	—	—	—	—	—	—	NHK教育札幌	12	12							
	釧路	0154	—	—	—	—	—	—	—	—	TV北海道	29	29	—	—	—	—	—	—	—	—	—	—	—	—	—	—	—	—	—	—							
	室蘭	0143	—	—	—	—	—	—	—	—	TV北海道	29	29	—	—	—	—	—	—	—	—	—	—	—	—	—	—	—	—	—	—							
函館	0138	TV北海道	21	21	UHBテレビ	27	27	HTBテレビ	35	35	NHK総合札幌	4	4	—	—	HBCテレビ	6	6	—	—	—	—	—	—	—	—	—	NHK教育札幌	10	10	—	—	STVテレビ	12	12			
青森	青森	0177	青森放送	1	1	—	—	NHK総合青森	3	3	—	—	NHK教育青森	5	5	—	—	—	—	UHBテレビ	27	27	—	—	青森朝日放送	34	34	HTBテレビ	35	35	青森テレビ	38	38					
	八戸	0178	—	—	—	—	—	—	—	青森朝日放送	31	31	—	—	—	—	NHK教育青森	7	7	—	—	NHK総合青森	9	9	—	—	青森放送	11	11	青森テレビ	33	33						
岩手	盛岡	019	東北放送	1	1	めんこいテレビ	33	33	テレビ岩手	35	35	NHK総合盛岡	4	4	IATテレビ	31	31	IBCテレビ	6	6	ミヤギテレビ	34	34	NHK教育盛岡	8	8	—	—	東日本放送	32	32	—	—	仙台放送	12	12		
宮城	仙台	022	東北放送	1	1	—	—	NHK総合仙台	3	3	—	—	NHK教育仙台	5	5	—	—	—	—	—	—	—	—	—	—	—	—	—	—	—	—	—	—	—				
秋田	秋田	018	—	—	—	—	—	—	—	—	秋田朝日放送	31	31	—	—	—	—	—	—	—	—	—	—	—	—	—	—	NHK総合秋田	9	9	—	—	秋田放送	11	11	秋田テレビ	37	37
	大館	0186	青森放送	1	1	—	—	—	—	NHK総合秋田	4	4	秋田朝日放送	59	59	秋田放送	6	6	—	—	NHK教育秋田	8	8	—	—	—	—	—	—	—	—	—	—	—	—	—	—	—
山形	山形	023	—	—	—	—	—	—	—	NHK教育山形	4	4	—	—	—	—	—	—	—	—	—	—	—	—	—	—	—	—	—	—	—	—	—	—	—	—		
	鶴岡	0235	山形放送	1	1	—	—	NHK総合山形	3	3	—	—	—	—	—	—	—	—	—	—	—	—	—	—	—	—	—	—	—	—	—	—	—	—	—	—		
福島	福島	024	東北放送	1	1	NHK教育福島	2	2	—	—	テレビユー福島	31	31	—	—	福島中央テレビ	33	33	東日本放送	32	32	ミヤギテレビ	34	34	NHK総合福島	9	9	福島放送	35	35	福島テレビ	11	11	仙台放送	12	12		
	会津若松	0242	NHK総合福島	1	1	—	—	NHK教育福島	3	3	テレビユー福島	47	47	—	—	福島テレビ	6	6	東日本放送	32	32	福島中央テレビ	37	37	ミヤギテレビ	34	34	福島放送	41	41	—	—	仙台放送	12	12			
	いわき	0246	—	—	—	—	—	—	—	テレビユー福島	32	32	—	—	NHK総合福島	4	4	—	—	福島中央テレビ	34	34	—	—	—	—	—	—	NHK教育福島	10	10	—	—	福島放送	36	36		
茨城	水戸	029	—	44	1	—	—	14	14	—	—	46	3	42	放送大学	16	16	—	—	—	—	—	—	—	—	—	—	—	—	—	—	—	—	—	—	—		
栃木	宇都宮	028	—	29	1	—	—	14	14	—	—	27	3	25	4	とちぎテレビ	31	31	—	—	—	—	—	—	—	—	—	—	—	—	—	—	—	—	—	—	—	
群馬	前橋	027	—	52	1	—	—	14	14	—	—	50	3	54	4	群馬テレビ	48	48	—	—	—	—	—	—	—	—	—	—	—	—	—	—	—	—	—	—	—	
埼玉	さいたま	048	NHK総合東京	1	1	MXテレビ	14	14	NHK教育東京	3	3	日本テレビ	4	4	放送大学	16	16	TBSテレビ	6	6	テレビ埼玉	38	38	フジテレビ	8	8	千葉テレビ	46	46	テレビ朝日	10	10	群馬テレビ	48	48	テレビ東京	12	12
千葉	千葉	043	—	1	1	—	—	14	14	—	—	3	3	4	4	放送大学	16	16	—	—	—	—	—	—	—	—	—	—	—	—	—	—	—	—	—	—	—	
東京	東京	03	—	1	1	—	—	14	14	—	—	3	3	4	4	放送大学	16	16	—	—	—	—	—	—	—	—	—	—	—	—	—	—	—	—	—	—	—	
神奈川	横浜	045	—	1	1	—	—	14	14	—	—	3	3	4	4	放送大学	16	16	—	—	—	—	—	—	—	—	—	—	—	—	—	—	—	—	—	—	—	
新潟	新潟	025	—	—	—	—	—	—	—	—	—	—	—	—	—	—	—	—	—	—	—	—	—	—	—	—	—	—	—	—	—	—	—	—	—	—	—	
富山	富山	0764	北日本放送	1	1	MROテレビ	6	6	NHK総合富山	3	3	石川テレビ	37	37	—	—	—	—	—	—	—	—	—	—	—	—	—	—	—	—	—	—	—	—	—	—	—	—
石川	金沢	076	北日本放送	1	1	—	—	—	—	—	—	—	—	—	—	—	—	—	—	—	—	—	—	—	—	—	—	—	—	—	—	—	—	—	—	—	—	
福井	福井	0776	—	—	—	—	—	—	—	—	—	—	—	—	—	—	—	—	—	—	—	—	—	—	—	—	—	—	—	—	—	—	—	—	—	—	—	
山梨	甲府	055	NHK総合甲府	1	1	—	—	—	—	—	—	—	—	—	—	—	—	—	—	—	—	—	—	—	—	—	—	—	—	—	—	—	—	—	—	—	—	
長野	長野	026	—	—	—	—	—	—	—	—	—	—	—	—	—	—	—	—	—	—	—	—	—	—	—	—	—	—	—	—	—	—	—	—	—	—	—	
	飯田	0265	長野朝日放送	44	44	—	—	—	—	—	—	—	—	—	—	—	—	—	—	—	—	—	—	—	—	—	—	—	—	—	—	—	—	—	—	—	—	
岐阜	岐阜	058	東海テレビ	1	1	—	—	NHK総合名古屋	39	39	—	—	—	—	—	—	—	—	—	—	—	—	—	—	—	—	—	—	—	—	—	—	—	—	—	—	—	
	静岡	054	—	—	—	—	—	—	—	—	—	—	—	—	—	—	—	—	—	—	—	—	—	—	—	—	—	—	—	—	—	—	—	—	—	—	—	
	浜松	053	東海テレビ	1	1	静岡第一テレビ	30	30	—	—	—	—	—	—	—	—	—	—	—	—	—	—	—	—	—	—	—	—	—	—	—	—	—	—	—	—	—	
愛知	名古屋	052	東海テレビ	1	1	—	—	—	—	—	—	—	—	—	—	—	—	—	—	—	—	—	—	—	—	—	—	—	—	—	—	—	—	—	—	—	—	
	津	059	東海テレビ	1	1	テレビ愛知	25	25	NHK総合名古屋	31	31	毎日放送	4	4	—	—	—	—	—	—	—	—	—	—	—	—	—	—	—	—	—	—	—	—	—	—	—	

都道府県	都市	市外局番	1		2		3		4		5		6		7		8		9		10		11		12		
			放送局名	受信CH	表示CH	放送局名	受信CH	表示CH	放送局名	受信CH	表示CH	放送局名	受信CH	表示CH	放送局名	受信CH	表示CH	放送局名	受信CH	表示CH	放送局名	受信CH	表示CH	放送局名	受信CH	表示CH	放送局名
滋賀	大津	077	—	—	—	—	—	—	—	—	—	—	—	—	—	—	—	—	—	—	—	—	—	—	—	—	—
京都	京都	075	—	—	—	—	—	—	—	—	—	—	—	—	—	—	—	—	—	—	—	—	—	—	—	—	—
大阪	大阪	06	—	—	—	—	—	—	—	—	—	—	—	—	—	—	—	—	—	—	—	—	—	—	—	—	—
兵庫	神戸	078	—	—	—	—	—	—	—	—	—	—	—	—	—	—	—	—	—	—	—	—	—	—	—	—	—
奈良	奈良	0742	—	—	—	—	—	—	—	—	—	—	—	—	—	—	—	—	—	—	—	—	—	—	—	—	—
和歌山	和歌山	073	—	—	—	—	—	—	—	—	—	—	—	—	—	—	—	—	—	—	—	—	—	—	—	—	—
鳥取	鳥取	0857	日本海テレビ	1	1	—	—	—	—	—	—	—	—	—	—	—	—	—	—	—	—	—	—	—	—	—	—
島根	松江	0852	日本海テレビ	30	30	—	—	—	—	—	—	—	—	—	—	—	—	—	—	—	—	—	—	—	—	—	—
	浜田	0855	—	—	—	—	—	—	—	—	—	—	—	—	—	—	—	—	—	—	—	—	—	—	—	—	—
岡山	岡山	086	OHKテレビ	35	35	—	—	—	—	—	—	—	—	—	—	—	—	—	—	—	—	—	—	—	—	—	—
広島	広島	082	テレビ新広島	31	31	—	—	—	—	—	—	—	—	—	—	—	—	—	—	—	—	—	—	—	—	—	—
	福山	084	テレビ新広島	54	54	—	—	—	—	—	—	—	—	—	—	—	—	—	—	—	—	—	—	—	—	—	—
山口	山口	083	NHK教育山口	1	1	—	—	—	—	—	—	—	—	—	—	—	—	—	—	—	—	—	—	—	—	—	—
徳島	徳島	088	四国放送	1	1	—	—	—	—	—	—	—	—	—	—	—	—	—	—	—	—	—	—	—	—	—	—
香川	高松	087	テレビせとうち	19	19	—	—	—	—	—	—	—	—	—	—	—	—	—	—	—	—	—	—	—	—	—	—
愛媛	松山	089	テレビせとうち	23	23	—	—	—	—	—	—	—	—	—	—	—	—	—	—	—	—	—	—	—	—	—	—
	新居浜	0897	テレビせとうち	23	23	—	—	—	—	—	—	—	—	—	—	—	—	—	—	—	—	—	—	—	—	—	—
高知	高知	0888	—	—	—	—	—	—	—	—	—	—	—	—	—	—	—	—	—	—	—	—	—	—	—	—	—
福岡	福岡	092	KBCテレビ	1	1	—	—	—	—	—	—	—	—	—	—	—	—	—	—	—	—	—	—	—	—	—	—
	北九州	093	—	—	—	—	—	—	—	—	—	—	—	—	—	—	—	—	—	—	—	—	—	—	—	—	—
佐賀	佐賀	0952	KBCテレビ	57	57	—	—	—	—	—	—	—	—	—	—	—	—	—	—	—	—	—	—	—	—	—	—
長崎	長崎	095	NHK教育長崎	1	1	—	—	—	—	—	—	—	—	—	—	—	—	—	—	—	—	—	—	—	—	—	—
熊本	熊本	096	KBCテレビ	1	1	—	—	—	—	—	—	—	—	—	—	—	—	—	—	—	—	—	—	—	—	—	—
大分	大分	097	KBCテレビ	1	1	—	—	—	—	—	—	—	—	—	—	—	—	—	—	—	—	—	—	—	—	—	—
宮崎	宮崎	0985	南日本放送	1	1	—	—	—	—	—	—	—	—	—	—	—	—	—	—	—	—	—	—	—	—	—	—
	延岡	0982	—	—	—	—	—	—	—	—	—	—	—	—	—	—	—	—	—	—	—	—	—	—	—	—	—
鹿児島	鹿児島	099	南日本放送	1	1	—	—	—	—	—	—	—	—	—	—	—	—	—	—	—	—	—	—	—	—	—	—
	阿久根	0996	鹿児島読売	17	17	—	—	—	—	—	—	—	—	—	—	—	—	—	—	—	—	—	—	—	—	—	—
沖縄	那覇	098	琉球朝日放送	28	28	—	—	—	—	—	—	—	—	—	—	—	—	—	—	—	—	—	—	—	—	—	—

表の見方

- 受信チャンネル（受信CH）
放送局からの電波を受信するために合わせる。
- 表示チャンネル（表示CH）
テレビ画面に表示される。

リモコンボタンの番号

1		
放送局名	受信CH	表示CH
NHK総合	1	1

お知らせ

- 受信できる局は、新たな開局などで表と異なる場合があります。
- 市外局番が変更になっても、表の市外局番を入力してください。

アンテナ線の接続

映像が不安定になったり、映像・音声に雑音が入る場合は、お求めの販売店にご相談ください。

アンテナ線を加工する

1 同軸ケーブル（別売）を加工する

- 5C タイプ (外径約 7.5 mm)
- 4C タイプ (外径約 6 mm)

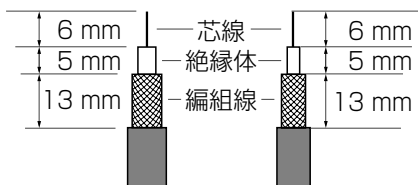

2 アンテナプラグ（付属）に取り付ける

①カバーを開ける。

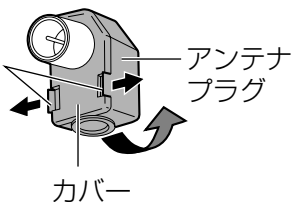

②同軸ケーブルを付ける。

ペンチで編組線をはさみ込むように締める。

芯線をはさみこみ、周りに接触しないように巻きつける。

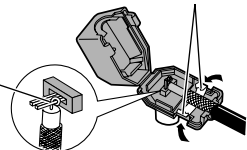

お願い

- 平行フィーダー線は妨害を受けやすくなりますので、ご使用にならないでください。
- ケーブルの先端処理をする場合、芯線に傷をつけないようにしてください。
- 芯線と編組線が接触（タッチ）しないようにしてください。

アンテナ線をテレビに接続する（接続の前に必ず電源を切ってください）

個別受信の場合

- VHF、UHF の信号が別々の場合は、アンテナ混合器が必要です。（販売店にご相談ください。）

共同受信の場合

- 種類をご確認ください。
- VHF/UHF 信号のとき
 - VHF/UHF/BS-IF 信号のとき

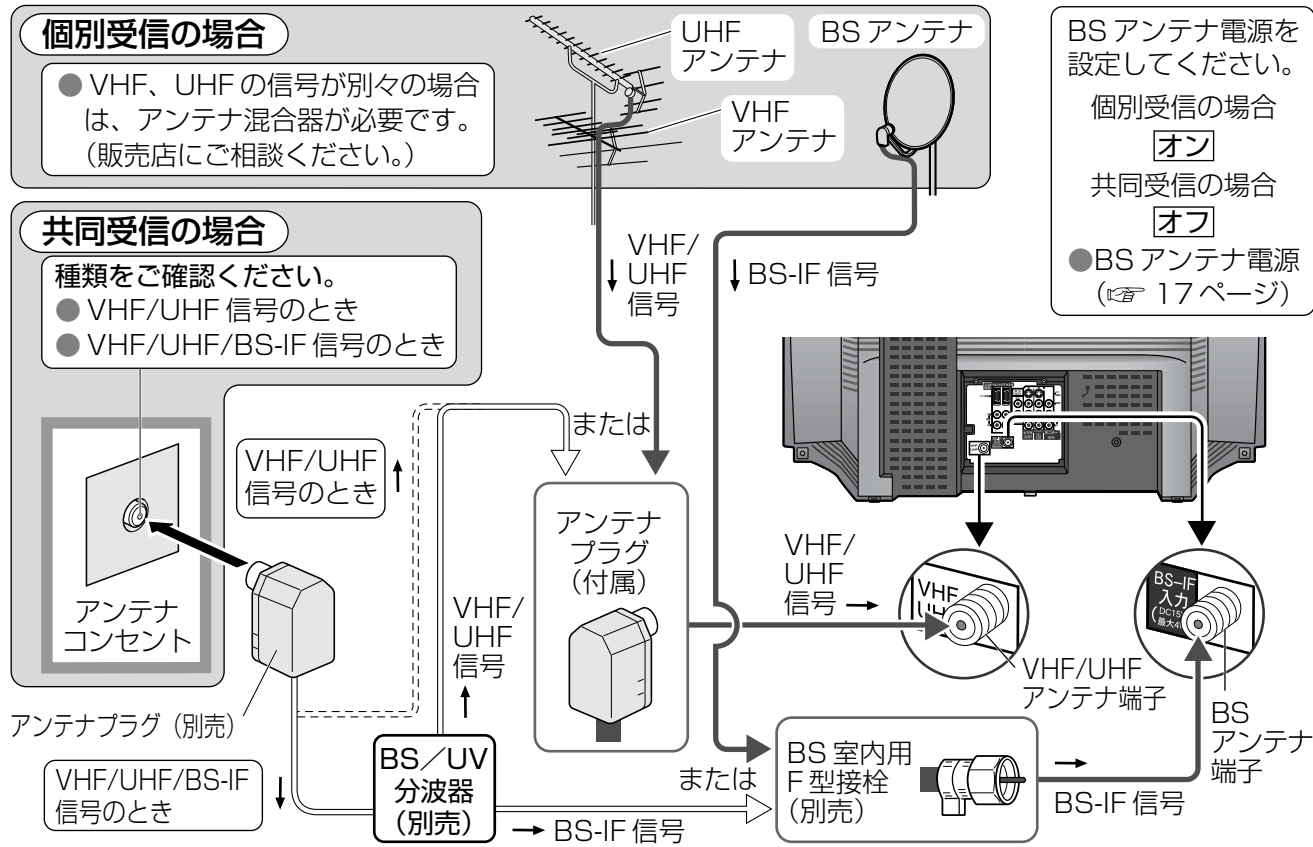

お知らせ

- 接続方法が不明のときは、販売店にご相談ください。
- BS-5 チャンネルをご覧になるには BS デコーダーが必要です。（30 ページ）

■ビデオ機器（チューナー付）を接続する場合

映像をきれいにご覧いただくためには、アンテナ線→ビデオ機器（チューナー付）→本機の順に接続してください。同軸ケーブルやアンテナプラグは、シールド効果の良いものをご使用のうえ、確実に接続してください。詳しくは、ビデオ機器（チューナー付）の説明書をご参照ください。

■CATV（有線テレビ放送）を受信する場合

- CATV の受信は、サービスが行われている地域のみ可能で、使用する機器ごとに CATV 会社との受信契約が必要です。
- さらにスクランブル放送（有料）はアダプター（ホームターミナル）が必要です。
- 詳しくは CATV 会社にご相談ください。

他の機器と接続したいとき

- 必ず各機器の電源を切ってください。
- は、信号の流れを示します。
- 接続される機器の「説明書」もご覧ください。
- 接続コードは別売です。(P.32 ページ)
- アンテナ線の接続は、DVDレコーダーやビデオデッキの説明書をご参照ください。

■ DVDレコーダーの接続

【コンポーネント（色差）ビデオ1を利用する場合】

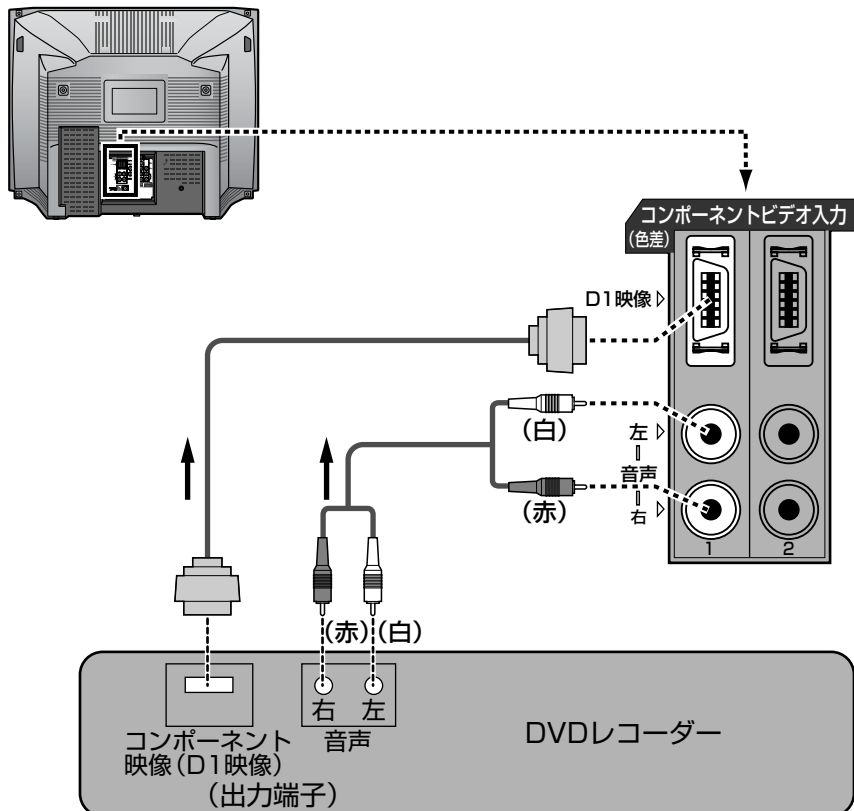

■ DVDレコーダーやビデオデッキの接続

【ビデオ入力1、モニター出力を利用する場合】

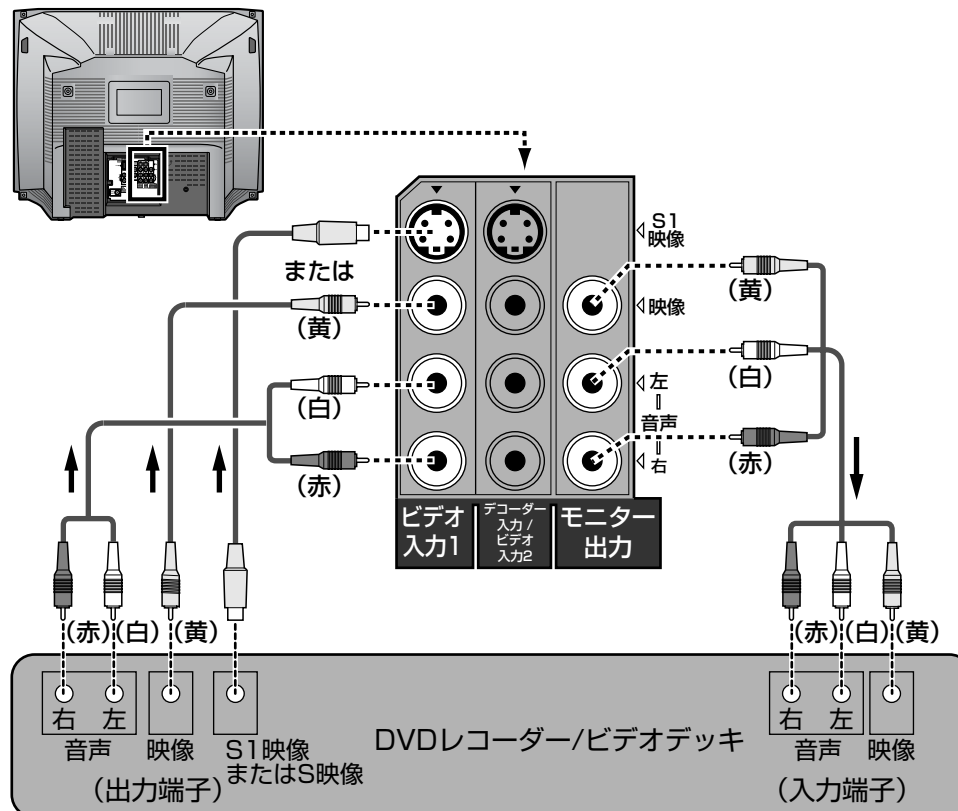

お知らせ

コンポーネント（色差）ビデオ信号について

- 映像信号を輝度、赤系、青系の3つの信号（緑系は3つの信号から自動的に算出）に分けて接続するため、色同士の干渉を避けられ、より自然に近い映像がお楽しみになれます。
- 本機のコンポーネント（色差）ビデオ入力は525i（480i）の信号に対応しています。

お知らせ

- BSアナログ放送を録画するときには17ページをご参照ください。
- 「モニター出力停止設定」(P.21 ページ)を「ビデオ1」にしてください。（ループ発振を防ぐため）
- S1映像またはS映像端子とは、良い画質を得るため、映像信号を輝度（明るさ）と色に分離したものです。音声コードは同時に接続してください。

他の機器と接続したいとき

■ BS デコーダーの接続 (BS アナログ放送の ワウワウ WOWOW や セント ギガ St.GIGA を視聴するとき)

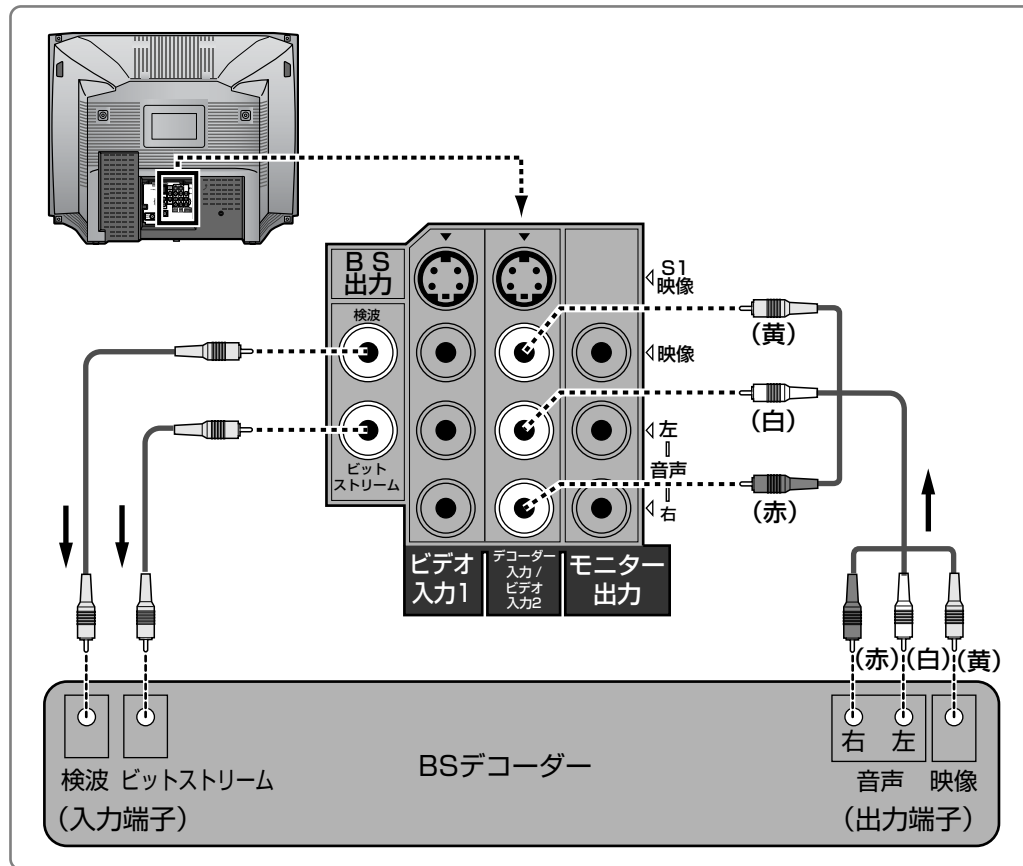

お知らせ

- ビデオ2/BSデコーダー (P. 21 ページ) を、**BSデコーダー** に設定してください。
- BS-5チャンネルの映像が不安定になるときは、「BSデコーダー入力」(P. 17 ページ) を**強制** に設定してみてください。
- ワウワウ WOWOW は「スクランブル」放送です。
 「スクランブル」とは…
 { 受信電波をかき乱し、画像を見えなく (音声も出ない) した状態をいいます。 }
ワウワウ セントギガ St.GIGA
- WOWOW や St.GIGA の受信には、放送会社と視聴契約が必要です。

■地上・BS・110度CS デジタルハイビジョンチューナーの接続

(コンポーネント (色差) ビデオ 1 を利用する場合)

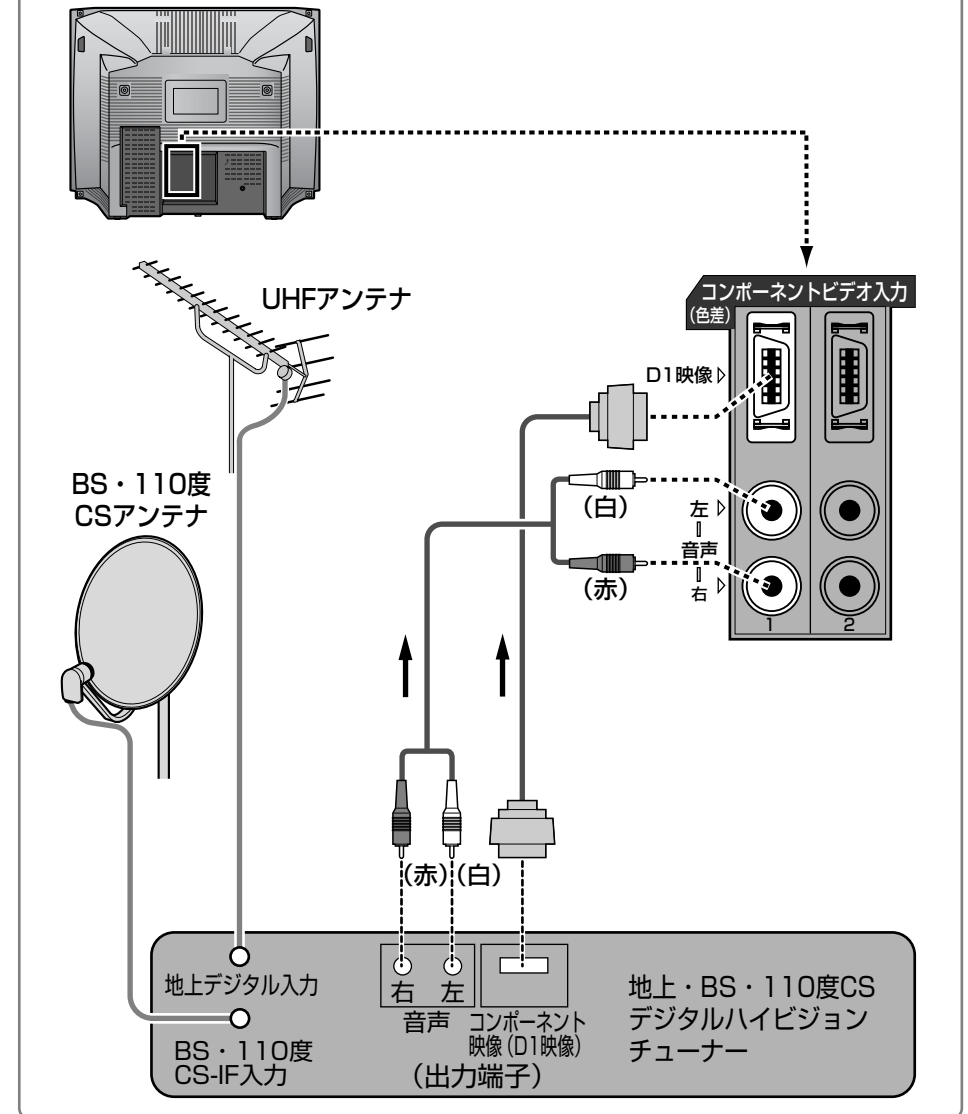

■ DVD プレーヤーの接続

[ビデオ入力 1 を利用する場合]

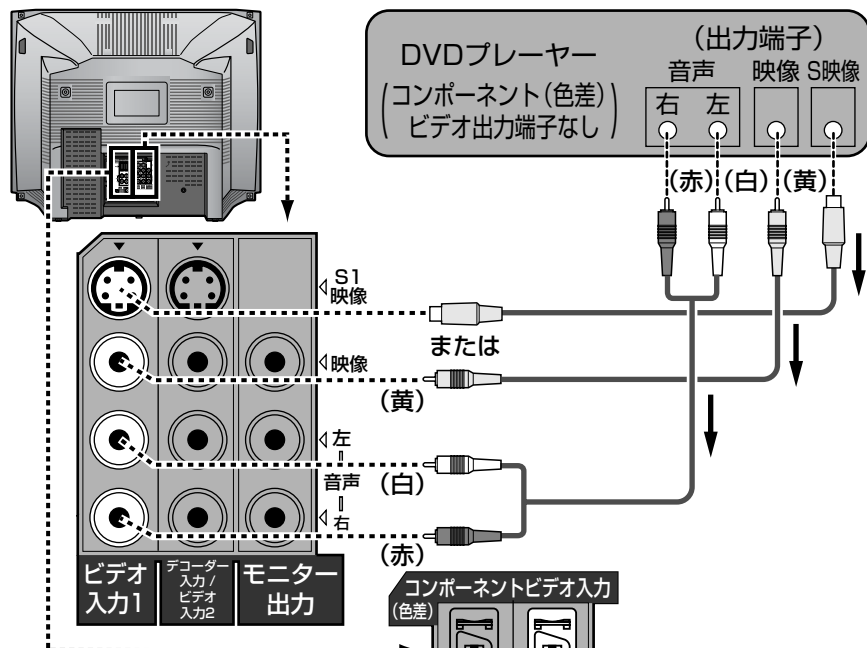

[コンポーネント (色差) ビデオ入力 2 を利用する場合]

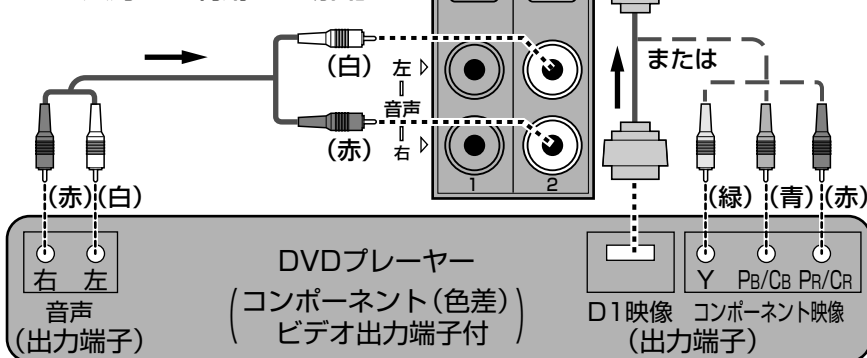

■ ビデオデッキ、オーディオシステムの接続

[ビデオ入力 1、モニター出力を利用する場合]

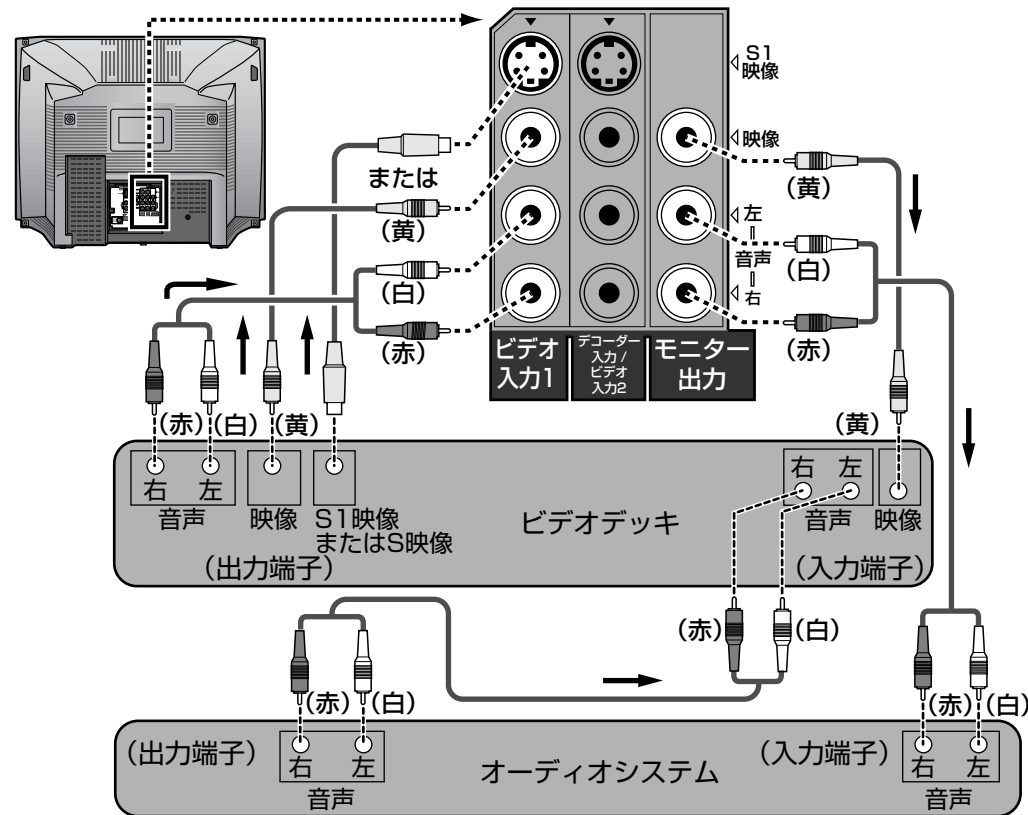

お知らせ

- 「モニター出力停止設定」(☞ 21 ページ) を しない か ビデオ 1 以外に設定してください。
- テレビ本体の音量は最小にしてください。
- 「BS ロック」(☞ 17 ページ) を オン に設定をしたときは、BS の映像 / 音声を優先します。映像 / 音声を切り換えたいときは BS ロックを オフ にしてください。
- 発振によるノイズが生じたときは、ビデオデッキ側の入力を切り換えるか、テレビ本体の入力切換を「ビデオ 1」以外に切り換えると止まります。

他の機器と接続したいとき

■テレビゲームやビデオカメラ、ヘッドホンやイヤホンの接続

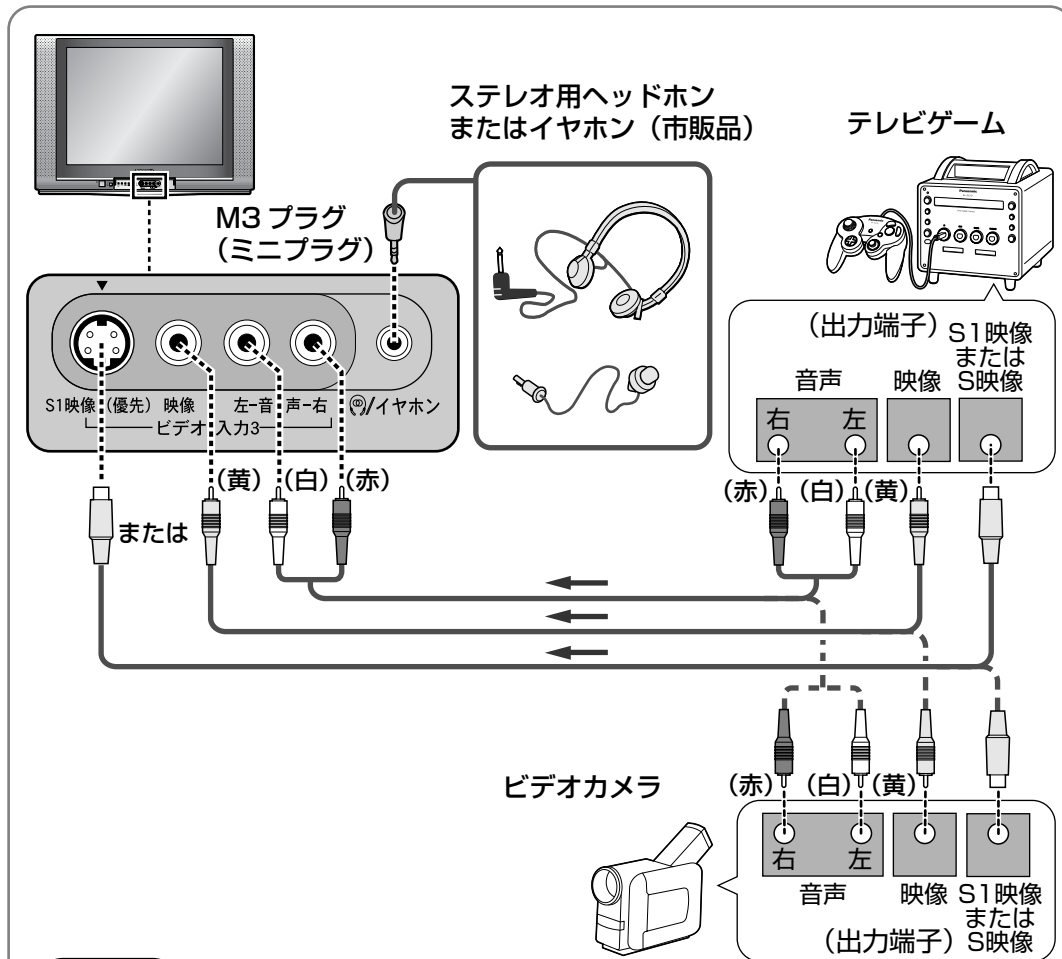

お知らせ

- イヤホンの場合は、2カ国語(二重)放送で「主+副」を選ぶと「主」音声がかかります。
- ヘッドホン、イヤホンにより音量、音質が変わります。
- テレビゲーム機を接続する場合はビデオ入力表示を「ゲーム」に書き換えてください。(P.19ページ)

■接続コード (別売品)

●映像/音声コード

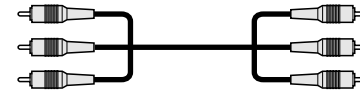

長さ 2 m
品番: RP-CVP3G20

●映像コード



長さ 2 m
品番: RP-CVP0G20

●D端子映像コード



長さ 1.5 m
品番: RP-CVDG15A

●音声コード



長さ 2 m
品番: RP-CAP3G20

●S映像コード



長さ 2 m
品番: RP-CVS0G20

●D端子-ピン映像コード



長さ 1.5 m
品番: RP-CVCDG15

お知らせ

●接続端子の形状と種類

- ・M3ジャック … ヘッドホン/イヤホン端子
- ・ピンジャック … ビデオ入力1/2/3、モニター出力の映像、音声の各端子、コンポーネント(色差)ビデオ入力1/2の音声端子
- ・S端子 …… ビデオ入力1/2/3のS1映像の端子
- ・D端子 …… コンポーネント(色差)ビデオ入力1/2のD1映像の端子

快適にお使いいただくために

設置されるとき

■直射日光を避け、熱器具から離す

- キャビネットの変形や故障の原因になります。

■壁などの周囲から 10 cm 以上あける

- 空気の対流で、壁などへのほこりの付着を少なくします。

■機器相互のかんしょうに、ご注意を

- 重さによる変形、電磁波妨害による映像の乱れ、雑音などをさけます。



■アンテナは定期的な点検を

- 風雨にさらされたり、ばい煙の多い所、潮風にさらされる所は早く傷みます。映りが悪くなったら、販売店にご相談を。



テレビを見るときは…

■部屋の明るさは新聞が楽に読める程度に

- 長時間ご覧になるときは、時々目を休めましょう。

■画面の高さの5～7倍くらい離れてご覧ください

■適度な音量で、隣り近所への配慮を

- 特に夜間は、窓を閉めたりヘッドホンの使用をおすすめします。
- 音量を下げると、消費電力や音のひずみも少なくなります。

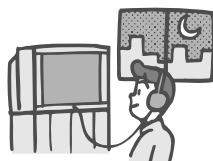

■磁気を近づけない

- 電気時計、スピーカー、磁石を使ったおもちゃ、磁気応用健康器具など。
- 色が乱れたり、画面が揺れたりします。

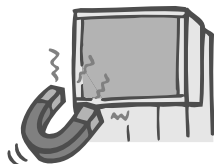

お手入れについて

■汚れは柔らかい布で軽くふき取ってください

- ひどい汚れは、水でうすめた中性洗剤にひたした布を、かたく絞ってふき取り、乾いた布で仕上げてください。



■洗剤を直接かけない

- 水滴が内部に入ると、故障の原因になります。

■殺虫剤、ベンジン、シンナーなど揮発性のものをかけない

- キャビネットが変質したり塗装がはがれます。



■ゴムやビニール製品などを長時間接触させない

- キャビネットが変質する原因となります。
- 化学ぞうきんをご使用の際は、その注意書に従ってください。

■ブラウン管の表面も柔らかい乾いた布でふいてください

- 固い布でふいたり強くこすったりすると、表面が傷つきます。
- 触れると弱い静電気を感じますが、人体に影響はありません。

テレビやお部屋を傷つけないために

■移動や向きを変えるときは、電源を切る

- そのまま動かすと画面に色ムラが発生します。
- テレビ台にのせたまま動かすと床に傷がつきます。必ず本体を下ろしてから動かしてください。

■長期間使用しないときは、電源プラグをコンセントから抜いてください

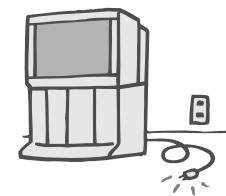

- 本体の電源を切った状態でも、約0.05 W、リモコンで電源を切った状態でも、約0.1 W（機能待機時は約10 W）の電力を消費しています。



故障かな！？

共通項目					
症状	原因と処置	ページ	症状	原因と処置	ページ
電源が入らない	<ul style="list-style-type: none"> ●電源プラグがコンセントから抜けていませんか？ ●リモコンで電源が入らない場合は、テレビ本体の電源が「切」になっていませんか？ 	10	色模様が出る 色が消える	<ul style="list-style-type: none"> ●他のテレビからの影響（妨害電波）を受けていませんか？ →テレビの設置場所を変えると改善することもあります。 	—
リモコンで操作できない	<ul style="list-style-type: none"> ●電池が消耗していたり、電池の極性が違っていませんか？ ●リモコン受光部に、蛍光灯の光など強い照明が当たっていませんか？ ●本機専用リモコンを使用していますか？ 	7	ビデオで選局すると一瞬、黒い帯が出る	<ul style="list-style-type: none"> ●チャンネルを切り換えたときに発生するノイズによるものです。 	—
映像が揺れる 映像が不鮮明	<ul style="list-style-type: none"> ●アンテナやアンテナ線が劣化または破損、断線をしていませんか？ ●アンテナ線は正しく接続されていますか？ ●ビデオデッキを使用し、テレビ側で選局するときビデオデッキの「テレビ/ビデオ」切換は、「テレビ」側になっていますか？ 	28	チャンネル番号が画面から消えない	<ul style="list-style-type: none"> ●が押されていませんか？ →再度  を押してください。 外部入力に切り換えたときは、外部信号の映像がないと消えません。 	11
画像にはん点が出たり、画面が揺れる	<ul style="list-style-type: none"> ●地磁気や外部（自動車や電車、高圧線、ネオン、モーター、着磁した鉄骨、鉄製の雨戸など）からの影響（妨害電波や誘導電磁波）を受けていませんか？ 	—	部分的に色合いが悪い 部分的に色がつく	<ul style="list-style-type: none"> ●白い服などの明るい映像が静止していると、その部分に色がつくことがありますが、故障ではありません。明るい画面がなくなれば消えます。 	—
画面の四隅に色がつく（色ムラ）	<ul style="list-style-type: none"> →1度電源を切り、約20分後に入れ直すか、設置場所を変えてみてください。それでも効果がない場合は別途、防磁処置が必要です。 	—	画面の両端や柱・障子の棧が曲がって見える	<ul style="list-style-type: none"> ●受信するチャンネルや画面の明るさによって曲がって見えることがありますが、故障ではありません。 	—
電源を入れたとき、暗い部屋では画面周辺が一瞬光って見える	<ul style="list-style-type: none"> ●ブラウン管の構造上、電源を入れたときに高電圧発生により一瞬、蛍光部の一部が動作するため、性能その他に影響はありません。 	—	テレビから時々、「ピシッ」と音がる	<ul style="list-style-type: none"> ●画面や音声に異常がない場合は、室温の変化により、キャビネットがわずかに伸縮する音です。性能その他に影響はありません。 	—
			チャンネルを切り換えたとき、一瞬画面が暗くなる	<ul style="list-style-type: none"> ●チャンネルを切り換えたときに発生するノイズを見えにくくするために、一瞬画面を暗くしています。 	—
			接続した機器の映像が出ない	<ul style="list-style-type: none"> ●各端子にプラグはしっかり差し込まれていますか？ →端子の奥までしっかり差し込んでください。 	—

共通項目

症状	原因と処置	ページ
映像が伸びたり、縮んだりして見づらい	●  で「16:9」または「4:3」に切り換えてご覧ください。	11
画面の上下に映像のない部分ができる	●ビデオ入力するとき、  で「16:9」にすると映像を上下に圧縮しますので、上下に映像のない部分ができます。 (画面モードが「オート」のときも映像ソフトが(シネマサイズなどの場合は同様になります。))	11
映像が少し傾く	●地磁気の影響が考えられます。 → 地磁気補正を試してみてください。 (TH-29FB8のみ)	18
電源を入れたとき、一瞬「カチッ」や「ブーン」と音がする	●美しいカラー映像を再現させるために「自動消磁装置」が働いたものです。故障ではありません。	—
映像が2重3重に見える	●アンテナの方向がずれていませんか？ ●山やビルからの反射電波を受けていませんか？	—

※本機は販売展示用に「ピクチャーリフレッシュ設定」機能を備えています。万一、画面に「ピクチャーリフレッシュ動作中 設定をリセットします」が出たらこの設定に入ったため、次の手順により抜けられます。

①一旦、テレビ本体の電源を切ってください。

②チャンネル設定ボタン(本体前面扉内)を押しながら、テレビ本体の電源を「入」にし、映像が出たら離してください。

BS アナログ放送のとき

症状	原因と処置	ページ
チャンネルが切り換わらない 「BSロックがオンに・・・」の表示が出る	●BSアナログ放送を「今すぐ録画」・「録画予約」のときは「BSロック」となり、他のBSチャンネルは選局できません。 → BSロックを解除してください。	17
BSの音声がでない	●BS音声選択「テレビ/独立」が「独立」になっていませんか？ → 独立音声放送がない場合は「テレビ」にしてください。	17
BSの画面がでない (映像も音もでない)	●「BSアンテナ電源」の設定が「オフ」になっていませんか？ → BSブースターを使っていないときは「オン」にしてください。 ●「スクランブル放送です。BSデコーダーの電源をオンにしてください。」「BSデコーダー」の表示が出ているときは、放送のない時間帯か、デコーダー入力に接続している機器の電源が「切」になっているときです。	17 —
画面に「BSアンテナ線がショートしています・・・」の表示が出る	●BSアンテナ線がショートしています。 → BSアンテナ線を外し、販売店にご相談ください。	—
ノイズが出る “ブチッブチッ” または “バリッバリッ” と雑音が出る	●BS入力レベルが減少していないか確認してください。 → 入力レベルが減少している場合は下記の点が考えられます。 ・BSアンテナの向きや、アンテナ線の劣化など。 ・着雪(アンテナ)、雨、雷雲などによる電波の減衰や、強風時のアンテナの揺れなど。	17

■ BS(衛星放送)電波について

電波は全国一円をカバーしますが、電波の強さは各地で異なります。雷雨や豪雨のような強い雨が降ったり、雪がアンテナに付着すると電波が弱くなり一時的に画面や音声に雑音が出たり、ひどい場合には全く受信できなくなることがあります。

How to Use

Basic Operation

● For more detailed instructions on the operation, points of caution, maintenance, what to do in case of malfunction, please contact the place of purchase.

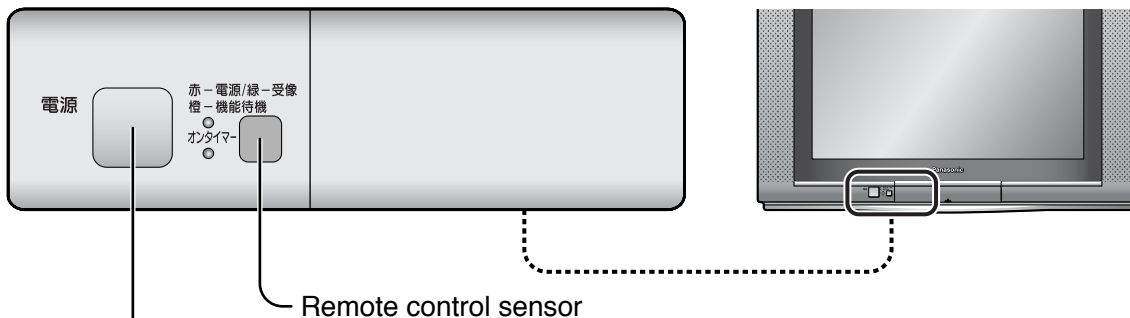

POWER
First, push the Power to turn on.
 Operate your Remote control pointed to the Remote control sensor.
 (Within about 7 meters in front of the TV set.)

Turn ON/OFF

Television

- Select a channel **1** ~ **12** · **BS5** · **BS7** · **BS11**
 or
- Control the sound

Audio Selector

音声切換 (Channel number)
 ● red : bilingual.

主
 (Japanese - language)
 音声切換

副
 (Original - language)
 音声切換

主+副
 (Japanese - language + Original - language)

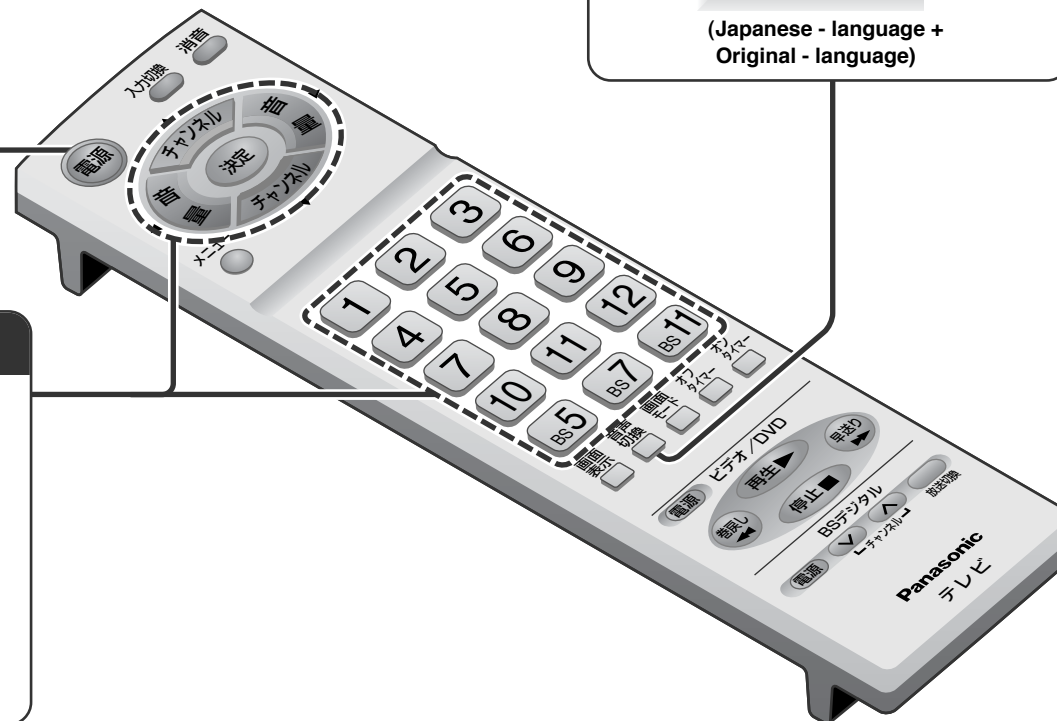

仕様

テレビ本体	
品番	TH-29FB8 (29型) TH-25FB8 (25型)
種類	BS アナログ内蔵 カラーテレビ
使用電源	AC100 V 50 / 60 Hz
消費電力	131 W 120 W 本体電源「切」時 : 約0.05 W リモコンで電源「切」時 : 0.1 W (ただし、BSロック「オン」設定時(機能待機時) : 約10 W)
年間消費電力量	138 kWh / 年 129 kWh / 年
受信チャンネル	VHF ch1 ~ 12 / UHF ch13 ~ 62 / CATV c13 ~ c38 / BS BS-1 ~ BS-15
音声実用最大出力	6 W (3 W + 3 W) JEITA
スピーカー	左・右 15.0 cm × 6.5 cm 角型 2コ
ブラウン管	29型 25型 ----- アスペクト比 4 : 3
画面寸法	幅 54.1 cm 幅 47.6 cm 高さ 40.6 cm 高さ 35.7 cm 対角 67.6 cm 対角 59.6 cm
接続端子	NTSC 関連 ●ビデオ入力 1 ~ 3 [S1映像 : 輝度・色信号分離 (75 Ω) 映像 : 1 V [p-p] (75 Ω) [音声 : 左・右 0.5 V [rms]]] ●モニター出力 [映像 : 1 V [p-p] (75 Ω) [音声 : 左・右 0.5 V [rms]]] ----- お知らせ ●ビデオ入力 2……BS デコーダー入力兼用
	コンポーネント (色差)ビデオ関連 D1映像 [Y : 1 V [p-p] (75 Ω) C _B : 0.7 V [p-p] (75 Ω) C _R : 0.7 V [p-p] (75 Ω)] 音声 : 左・右 0.5 V [rms]
	BS 関連 ●BS-IF入力 (75 Ω) 兼BSアンテナ用電源 (DC15V) 出力 ●検波出力 ●ビットストリーム出力
	その他 ●ヘッドホン/イヤホン (16 ~ 32 Ω推奨) [M3プラグ用]
外形寸法	幅 78.6 cm 幅 71.7 cm 高さ 57.8 cm 高さ 53.1 cm 奥行 51.2 cm 奥行 50.2 cm
質量	約 43.0 kg 約 34.0 kg
キャビネット材質	スチロール樹脂

リモコン (品番 : EUR7606KRO)	
使用電源	DC3 V (単3形乾電池 2コ)
質量	約 140 g (乾電池含)
リモコン操作距離	約 7 m 以内 (テレビ正面距離)
リモコン使用範囲	受光部左右30° 以内 受光部上下20° 以内

お知らせ

- 年間消費電力量は省エネルギー法に基づいて、型サイズや受信機の種類の算定式により、一般家庭での平均視聴時間を基準に算出した、一年間に使用する電力量です。
- テレビの型 (29型、25型) は画面寸法を表すものではなく、ブラウン管の外径対角寸法を基準とした大きさの目安です。
- 本製品は「高調波ガイドライン適合品」です。
- このテレビを使用できるのは、日本国内のみで、外国では放送方式、電源電圧が異なりますので使用できません。
(This television set is designed for use in Japan only and can not be used in any other country.)

保証とアフターサービス

よくお読みください

修理・お取り扱い・お手入れ

などのご相談は…

まず、お買い上げの販売店へ

お申し付けください

転居や贈答品などでお困りの場合は…

- 修理は、サービス会社・販売会社の「修理ご相談窓口」へ！
- 使いかた・お買い物などのお問い合わせは、「お客様ご相談センター」へ！

修理を依頼されるとき

34、35ページの表に従ってご確認のあと、直らないときは、まず電源プラグを抜いて、お買い上げの販売店へご連絡ください。

- 保証期間中は
保証書の規定に従って、出張修理させていただきます。
- 保証期間を過ぎているときは
修理すれば使用できる製品については、ご要望により修理させていただきます。
下記修理料金の仕組みをご参照のうえ
ご相談ください。

- 修理料金の仕組み
修理料金は、技術料・部品代・出張料などで構成されています。

技術料 は、診断・故障個所の修理および部品交換・調整・修理完了時の点検などの作業にかかる費用です。

部品代 は、修理に使用した部品および補助材料代です。

出張料 は、お客様のご依頼により製品のある場所へ技術者を派遣する場合の費用です。

ご連絡いただきたい内容

製品名	BSアナログ内蔵 カラーテレビ
品番	TH-29FB8 (29型) TH-25FB8 (25型)
お買い上げ日	年 月 日
故障の状況	できるだけ具体的に

〈便利メモ〉

販売店名	☎ () -
------	---------

■保証書 (別添付)

お買い上げ日・販売店名などの記入を必ず確かめ、お買い上げの販売店からお受け取りください。よくお読みのあと、保存してください。

保証期間：お買い上げ日から本体 1 年間
(ただしブラウン管は 2 年間です)

■補修用性能部品の保有期間

当社は、このテレビの補修用性能部品を、製造打ち切り後 8 年保有しています。

注) 補修用性能部品とは、その製品の機能を維持するために必要な部品です。

使いかた・お買い物などのご相談

ナショナル/パナソニック
お客様ご相談センター

365日/受付9時~20時

電話 フリーダイヤル ☎ **0120-878-365**

■携帯電話・PHSでのご利用は… **06-6907-1187**

FAX フリーダイヤル ☎ **0120-878-236**

Help desk for foreign residents in Japan

〈外国人/海外仕様商品(ツーリスト商品他)等〉
ご相談窓口

Tokyo (03) 3256-5444 Osaka (06) 6645-8787
Open : 9:00 - 17:30
(closed on Saturdays/Sundays/national holidays)

修理に関するご相談

ナショナル/パナソニック
修理ご相談窓口

ナビダイヤル(全国共通番号)

 **0570-087-087**

- お客様がおかけになった場所から最寄りの修理ご相談窓口につながります。呼出音の前にNTTより通話料金の目安をお知らせします。
- 携帯電話・PHS等からは最寄りの修理ご相談窓口にご連絡ください。

ナショナル/パナソニック 修理ご相談窓口

北海道地区

札幌 札幌市厚別区厚別南 2丁目17-7 ☎ (011)894-1251	帯広 帯広市西19条南 1丁目7-11 ☎ (0155)33-8477
旭川 旭川市2条通21丁目 左1号 ☎ (0166)31-6151	函館 函館市西桔梗 589番地241 (函館 流通卸センター内) ☎ (0138)48-6631

東北地区

青森 青森市第二間屋町 3-7-10 ☎ (017)739-9712	宮城 仙台市宮城野区扇町 7-4-18 ☎ (022)387-1117
秋田 秋田市御所野湯本 2丁目1-2 ☎ (018)826-1600	山形 山形市流通センター 3丁目12-2 ☎ (023)641-8100
岩手 盛岡市羽場13地割 30-3 ☎ (019)639-5120	福島 福島県安達郡本宮町 字南/内65 ☎ (0243)34-1301

ナショナル/パナソニック 修理ご相談窓口

首都圏地区	
栃木 宇都宮市御幸町 194-20 ☎(028)689-2555	東京 東京都世田谷区宮坂 2丁目26-17 ☎(03)5477-9780
群馬 高崎市大沢町229-1 ☎(027)352-1109	山梨 甲府市宝1丁目 4-13 ☎(055)222-5171
茨城 つくば市花畑2丁目 8-1 ☎(0298)64-8756	神奈川 横浜市港南区日野 5丁目3-16 ☎(045)847-9720
埼玉 桶川市赤堀2丁目 4-2 ☎(048)728-8960	新潟 新潟市東明1丁目 8-14 ☎(025)286-0171
千葉 千葉市中央区 星久喜町172 ☎(043)208-6034	

中部地区	
石川 石川県石川郡野々市町 稲荷3丁目80 ☎(076)294-2683	名古屋 名古屋市長瑞穂区 塩入町8-10 ☎(052)819-0225
富山 富山市寺島1298 ☎(076)432-8705	岡崎 岡崎市岡町南久保28 ☎(0564)55-5719
福井 福井市開発4丁目 112 ☎(0776)54-5606	岐阜 岐阜県本巣郡北方町 高屋太子2丁目30 ☎(058)323-6010
長野 松本市大字笹賀 7600-7 ☎(0263)86-9209	高山 高山市花岡町3丁目 82 ☎(0577)33-0613
静岡 静岡市西島765 ☎(054)287-9000	三重 久居市森町字北谷 1920-3 ☎(059)255-1380

近畿地区	
滋賀 守山市勝部6丁目 2-1 ☎(077)582-5021	奈良 大和郡山市筒井町 800番地 ☎(0743)59-2770
京都 京都市伏見区竹田 中川原町71-4 ☎(075)672-9636	和歌山 和歌山市中島499-1 ☎(073)475-2984
大阪 大阪市北区本庄西 1丁目1-7 ☎(06)6359-6225	兵庫 神戸市中央区 琴ノ緒町3丁目2-6 ☎(078)272-6645

中国地区	
鳥取 鳥取市安長295-1 ☎(0857)26-9695	浜田 浜田市下府町327-93 ☎(0855)22-6629
米子 米子市米原4丁目 2-33 ☎(0859)34-2129	岡山 岡山県都窪郡早島町 矢尾807 ☎(086)292-1162
松江 松江市平成町 182番地14 ☎(0852)23-1128	広島 広島市西区南観音 8丁目13-20 ☎(082)295-5011
出雲 出雲市渡橋町416 ☎(0853)21-3133	山口 山口市鑄銭司 字 鑄銭司団地北447-23 ☎(083)986-4050

四国地区	
香川 高松市勅使町152-2 ☎(087)868-9477	高知 南国市岡豊町中島 331-1 ☎(088)866-3142
徳島 徳島県板野郡北島町 鯛浜字かや108 ☎(088)698-1125	愛媛 松山市土居町 750-2 ☎(089)971-2144

九州地区	
福岡 春日市春日公園 3丁目48 ☎(092)593-9036	宮崎 宮崎市本郷北方 字草葉2099-2 ☎(0985)63-1213
佐賀 佐賀市鍋島町大字 八戸字上深町3044 ☎(0952)26-9151	熊本 熊本市健軍本町12-3 ☎(096)367-6067
長崎 長崎市東町1949-1 ☎(095)830-1658	天草 本渡市港町18-11 ☎(0969)22-3125
大分 大分市萩原4丁目 8-35 ☎(097)556-3815	鹿児島 鹿児島市与次郎 1丁目5-33 ☎(099)250-5657
	大島 名瀬市長浜町10-1 ☎(0997)53-5101

沖縄地区	
沖縄 浦添市城間4丁目23-11 ☎(098)877-1207	

所在地、電話番号が変更になることがありますので、あらかじめご了承ください。 0903

さくいん

用語	説明ページ
----	-------

英数字	16:9 9、11
	4:3 9、11
	480i 9、29
	525i 9、29
	CATV 28
	DVD プレーヤー 31
	DVD レコーダー 29
	ID-1 検出 20
	D1 映像端子 9、29、30、31
	NR 20
	St.GIGA 30
	S1 映像端子 9、29、31、32
	WOWOW 30
あ	アンテナ線 28
	アンテナプラグ 28
	イヤホン 9、32
	映像メニュー 12
	オート設定 22、23
	オフタイマー 15
	音声切替 14
	音声の調整 13
	オンタイマー 15
	音量 8、9、10
か	画質の調整 12
	画面表示 11
	画面モード 11
	ゲーム 10、12、19、32
	コンポーネント(色差)ビデオ入力 9、29、30、31

用語	説明ページ
----	-------

さ	市外局番オート 22、23
	市外局番チャンネル一覧表 26、27
	受信チャンネル設定 22、23、24、25
	消音 10
	消費電力 16
	スキップ0 23、24、25
	接続コード(別売品) 32
	その他の設定 20、21
た	地磁気補正(TH-29FB8のみ) 18
	地上・BS・110度CS デジタル ハイビジョンチューナー 10、30
	転倒防止 7
な	入力切替 8、9、10
は	ビデオカメラ 32
	ビデオデッキ 29、31
	ビデオ入力表示書換 19
	微調整 23
	ヘッドホン 9、32
ま	マニュアル設定 22、23
	無信号自動オフ 20
	無操作自動オフ 20
	メーカー設定 8
ら	リモコン受光部 9

必要なとき

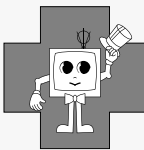
愛情点検	長年ご使用のテレビの点検を! テレビセットを長期ご使用になりますと、内部の油煙、スス、ホコリ等の堆積によって故障する場合があります。		ちょっとした 心づかいで テレビの安全
	このような 症状は ありませんか <ul style="list-style-type: none"> ●電源スイッチを入れても映像や音が出ない。 ●映像が連続してチラついたりユレたりする。 ●ジージー・パチパチと異常な音がする。 ●変なにおいがしたり、煙が出たりする。 ●電源スイッチを切っても、映像や音が消えない。 ●内部に水や異物が入った。 	ご使用 中止 <p>故障や事故防止のため、電源を切り、コンセントから電源プラグを抜いて、必ず販売店にご相談ください。</p>	
廃棄時にご注意願います!			2001年4月施行の家電リサイクル法では、お客様がご使用済みのテレビ（ブラウン管方式）を廃棄される場合は、収集・運搬料金と再商品化等料金（リサイクル料金）をお支払いいただき、対象商品を販売店や市町村に引き渡すことが求められています。

松下電器産業株式会社 映像・ディスプレイデバイス事業グループ

〒567-0026 大阪府茨木市松下町1番1号

© 2004 Matsushita Electric Industrial Co., Ltd. (松下電器産業株式会社) All Rights Reserved.