

テレビなどの接続

詳しくは取扱説明書18ページ

かんたん設置設定のあとにテレビに合わせた接続テレビ設定が必要です。
(右ページに説明)

テレビ背面

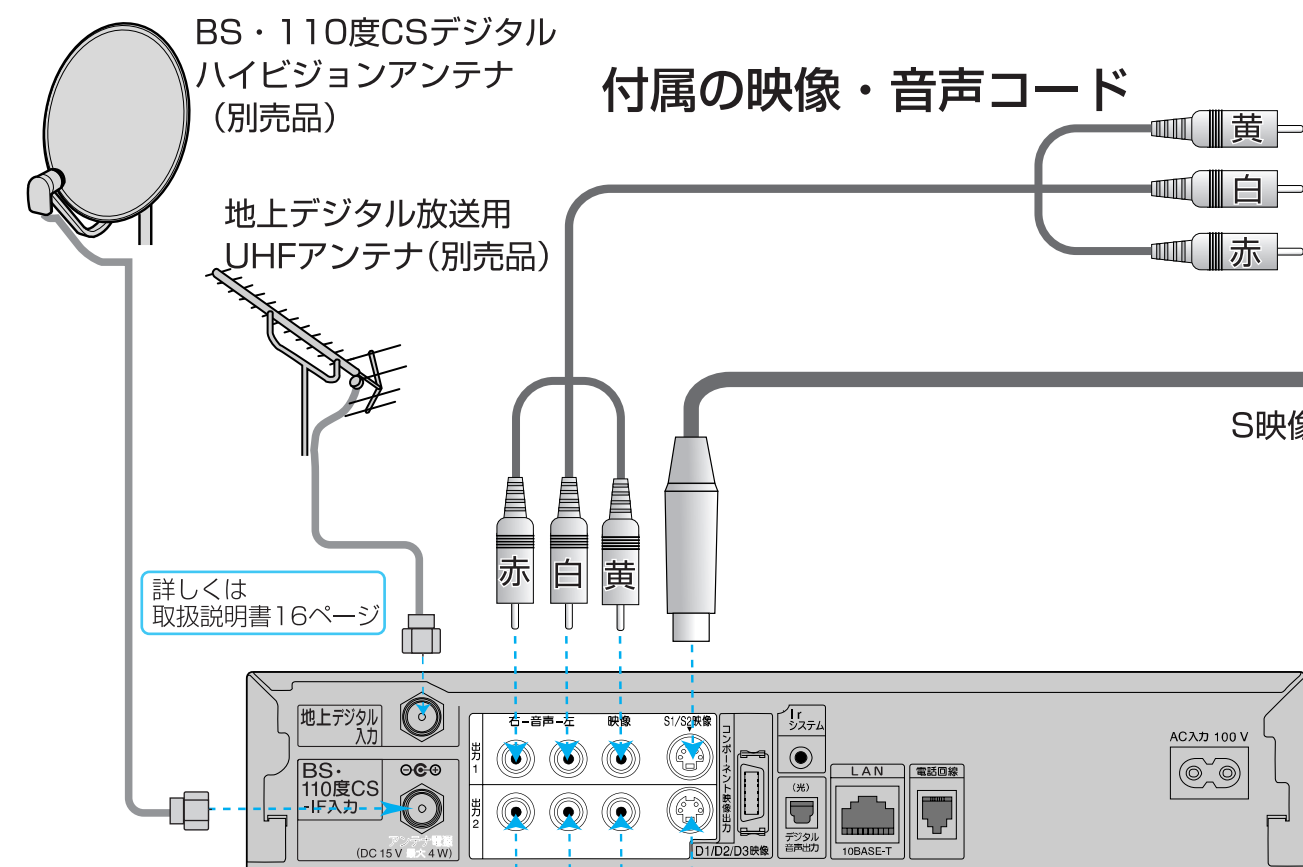

付属の映像・音声コード

S映像で接続の場合：S映像用コード（別売品）
RP-CVSOG20[2m]

録画機器の接続

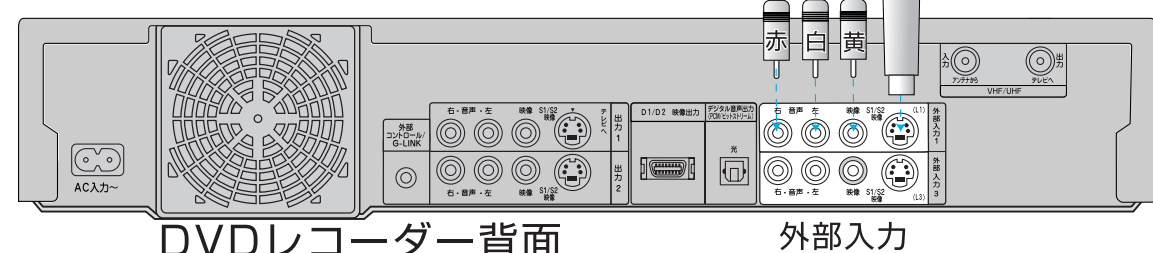

■本機には非常に高度なソフトウェアが組み込まれております。
万が一「リモコンが利かない」「表示が乱れる」など何かおかしいと感じられたときは本機前面のリセットボタンを押してください。

入力1や3も同様に接続可能です。

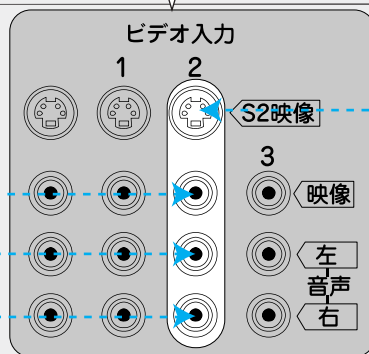

D端子のあるテレビに接続する場合

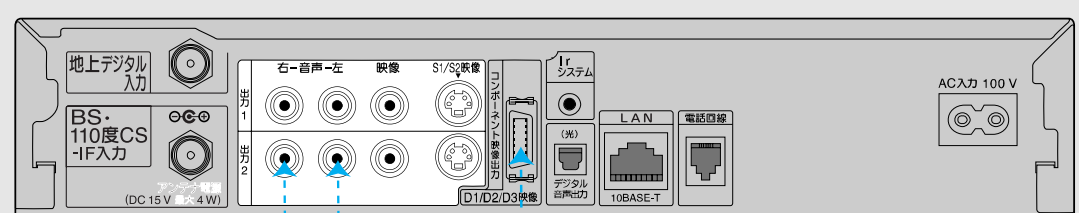

本機背面

テレビ背面
コンポーネント(色差)ビデオ入力

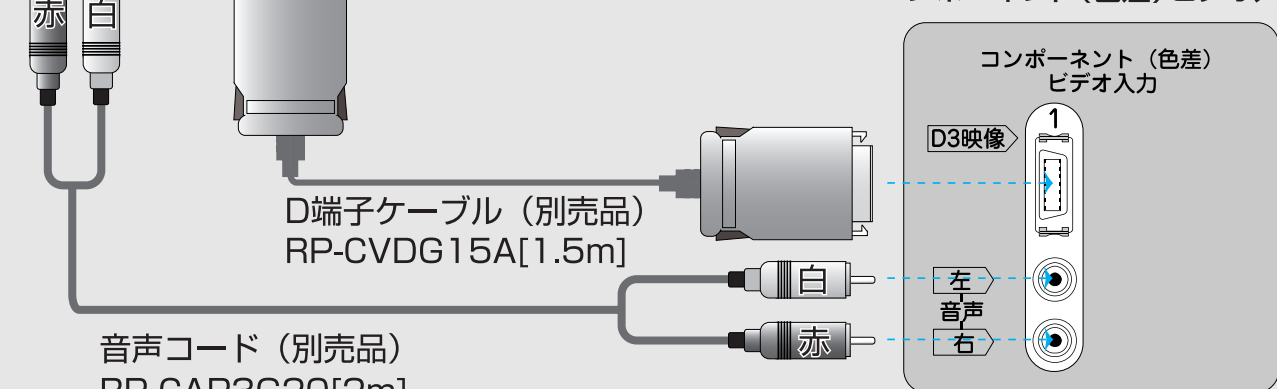

お使いのテレビがD1またはD2映像入力端子の場合
D端子出力設定により、出荷時映像が乱れた状態となります。
付属の映像・音声コードを接続して、テレビをビデオ入力に切り換えD端子出力設定を行ってください。(右ページに説明)
設定後、テレビの入力を切り換え、D端子の映像が正しく映れば接続した映像・音声コードをはすしてください。

テレビに合わせた接続テレビ設定

詳しくは取扱説明書46ページ

- 接続テレビ (テレビに合わせて設定) **ノーマル**、**ワイド** の設定を行う
出荷時は「ワイド」に設定されています。ノーマルテレビ(4:3)に接続のときは「ノーマル」に設定してください。正しく設定されていないと縦伸びした画面になります。
- D端子出力 (D端子に接続する場合) 出力する映像信号の設定を行う。
出荷時は「1125i固定」に設定されています
テレビのD1またはD2端子に接続の場合は、映像が乱れた状態になります。
付属の映像・音声コードを接続して、ビデオ入力画面に切り換えD端子出力の設定を行ってください。
テレビのD3またはD4端子に接続の場合は、設定はそのままでご覧いただけます。

テレビの入力端子	本機の設定
D1端子に接続	D1 に設定する
D2端子に接続	525p固定 または D2 に設定する

●S端子出力 (S1または、S2映像端子に接続する場合)

テレビの入力端子	本機の設定
S1入力端子に接続	S1 に設定する
S2入力端子に接続	S2 に設定する

接続テレビ設定のしかた

- 1 「番組ナビ」を押す
番組ナビ
- 2 ①▼で **初期設定** を選び
②決定する
- 3 ①▼で **設置設定** を選び
②決定する
決定ボタンを3秒以上押す
- 4 ①▼で **接続テレビ設定** (設置設定2ページ目) を選び
②決定する
▼で項目を送るとページが変わります。
- 5 ①▼で各項目を選び
②◀▶で設定する
- 6 ①▼と▶で **設定する** を選び
②決定する
確認画面が出ます。表示内容を確認し「はい」を選び決定します。
- 7 映像が正しく映ることを確認し、「はい」を選び決定する (設定が保存されます)
(終わったら **戻る** または **元の画面** を押す)

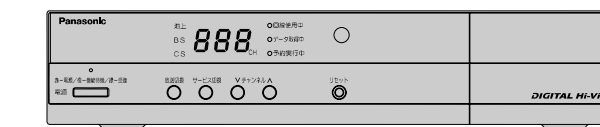

ご使用になる前に接続・設定を!

詳しくは取扱説明書8ページ

- B-CASカードを必ず本機に挿入してください。
- かんたん設置設定を行ってください。
初めて電源を「入」にすると、下のような画面を表示します。
画面の指示に従って、設置設定を行ってください。

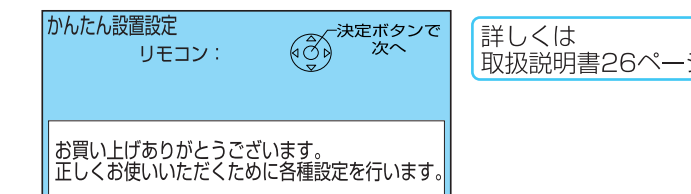

詳しくは取扱説明書26ページ

- お使いのテレビに合わせた接続テレビ設定を行ってください。
詳しくは左ページをご覧ください

デジタル放送を見る

- 準備
■テレビの電源を入れて入力を切り換えます

- 1 電源を入れる
- 2 放送を選ぶ
放送切換ボタン
地上 地上デジタル放送
BS BSデジタル放送
CS 110度CSデジタル放送 (スカパー!110)
(押すたびにCS1とCS2が切り換わる)
- 3 チャンネルを選ぶ

困ったときは

- 元の画面 テレビ放送の画面に戻る
- 戻る 1つ前の画面に戻る

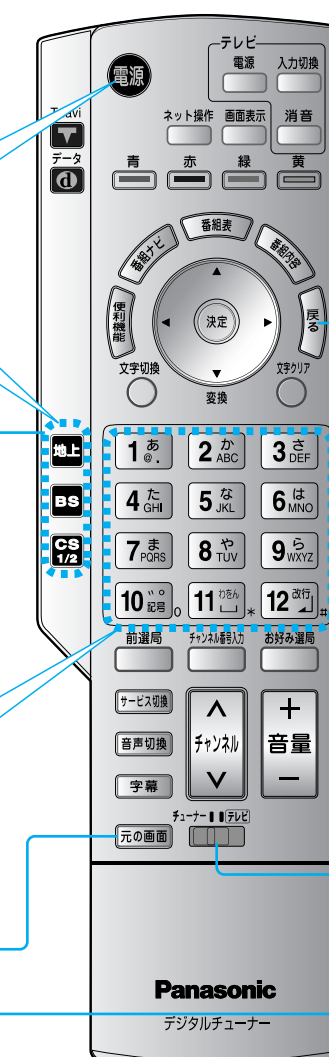

取扱説明書
地上・BS・110度CSデジタルハイビジョンチューナー

品番 TU-MHD600

かんたんガイド



- テレビなどの接続
- 接続テレビ設定
- デジタル放送を見る
- 番組表から見る・録画予約する
- 見る・録画予約する
- Irsシステムを使った便利な録画予約

テレビ側にする、チャンネルAVや数字ボタンで、テレビの操作ができます。設置設定で数字を入力するときはチューナー側に切り換えてください。

番組表から、見る/録画予約する

リモコンの番組表ボタンを押すと
本機は画面上に新聞のテレビ欄のような
番組表を表示します。(最大8日間)

●番組表から選局や録画予約ができます。

お願い

- 予約番組が始まる3分前までに、予約操作を完了してください。
- 録画予約の詳細は、取扱説明書66～73ページ。
- Irシステムを使った録画予約には接続と設定が必要です。

1 電源を入れる

2 押す 番組表

3 放送を選ぶ

- 地上 デジタル放送
 - BS デジタル放送
 - CS 110度CSデジタル放送 (スカパー!110)
- (押すたびにCS1とCS2が切り換わる)

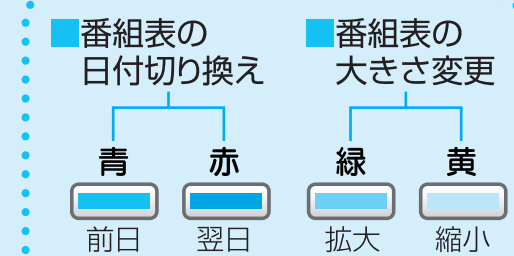

4 放送番組を選び、決定する

決定 選ぶ 決定する

選択中の番組の紹介

放送局名

BS番組表

24火 25水 26木 27金 28土 29日 30月 31火

12月24日(火)
19:00~20:00 サスペンス劇場

17時 18時 19時 20時

番組表から予約された番組
青色:見るだけ 赤色:録画

選択中の番組

今すぐ見る

放送中の番組の場合
「今すぐ見る」を選び、決定すると選んだ番組に切り換わります。

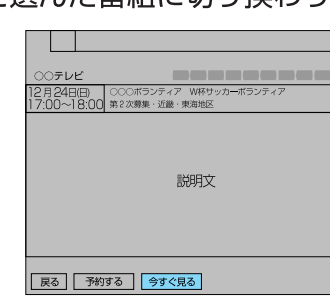

見るだけ予約

放送予定の番組の場合
「予約する」を選び、決定すると予約設定画面が表示されます。(右記参照)
予約設定画面で、予約方式を「見るだけ」に設定すると、予約した番組が始まるとそのチャンネルに切り換わります。
※電源を「切」にしている場合
見るだけ予約は無効になります。

詳しくは
取扱説明書63ページ

Irシステムを使った 便利な録画予約

●Irシステムとは・・・

- ・本機に付属しているIrシステムケーブルを利用し、接続しているビデオやDVDレコーダーなどに録画予約設定をするためのものです。
 - ・Irシステムで録画予約を行うにはIrシステムを「オン」に設定したり録画機器のメーカー設定など、「Irシステム設定」が必要です。
 - ・この録画予約設定には「**タイマー予約**」と「**連動予約**」という2種類の方法があります。
- 詳しくは
取扱説明書67ページ

Irシステムケーブルの接続のしかた

録画機器により、リモコン受光部位置は異なります。
受光部の近くに本ケーブルの発光部をしっかりと固定してください。

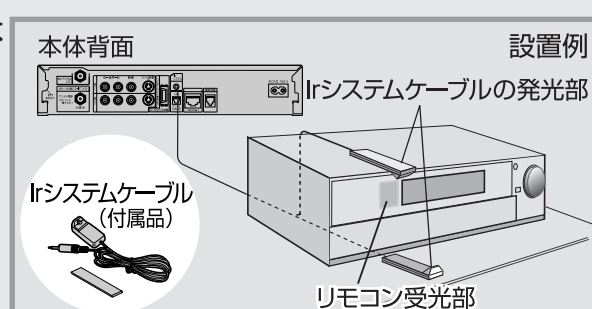

●タイマー予約とは・・・

本機で番組を予約した時点ですぐに、録画機器にタイマー予約の信号を送信する方式です。
録画機器は設定した外部入力、録画モードで自動的に録画をします。

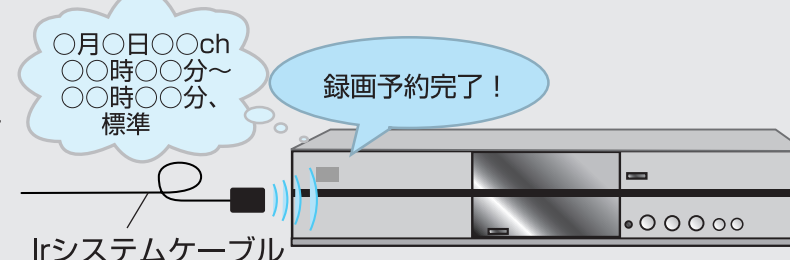

●連動予約とは・・・

予約した時刻になると、録画機器へ電源「入」、録画開始」の信号を送信し、終了時刻になると「録画停止」、電源「切」の信号を送信して番組を録画する方式のことで、

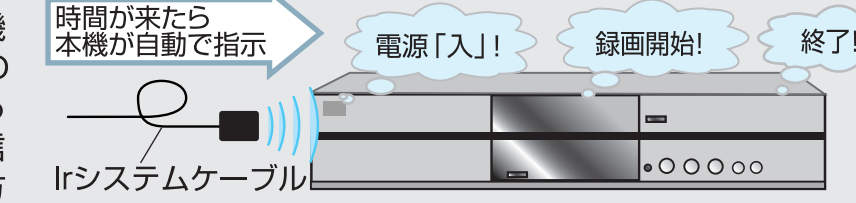

Irシステムが使えるように設定する

- 1 「番組ナビ」を押す
- 2 ①▼で「初期設定」を選び
②決定する
- 3 ①▼で「接続機器関連設定」を選び
②決定する
- 4 ①「Irシステム設定」を選び
②決定する
- 5 ①▼で各項目を選び
②◀▶で設定する

詳しくは
取扱説明書52ページ



5

選択・決定ボタンですべて操作します

タイマー予約

(上記の接続と設定が必要です)

録画予約

▶で「予約する」を選び、決定する

予約設定画面

▶で「予約する」を選び、決定する

予約設定画面

6

①▼で「予約方式」を選び、
②▶で「録画」を選ぶ

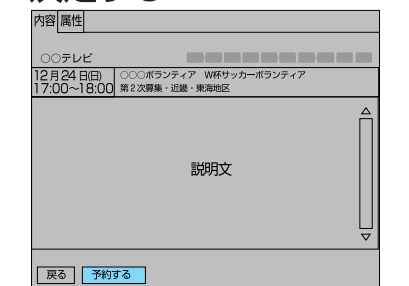

①▼で「予約方式」を選び、
②▶で「録画」を選ぶ

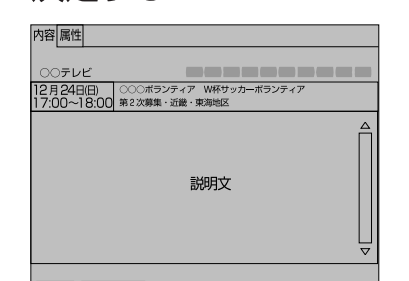

7

①▼で「録画機器」を選び、
②◀▶で「ビデオ(タイマー)」
または「DVD(タイマー)」を選ぶ

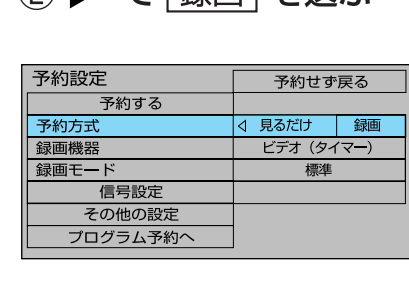

①▼で「録画機器」を選び、
②◀▶で「ビデオ(連動)」
または「DVD(連動)」を選ぶ

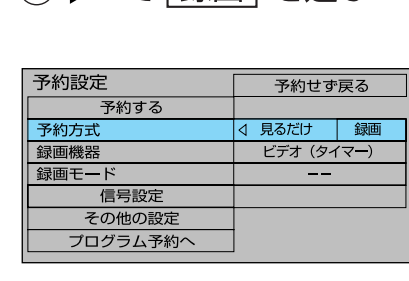

8

①▼で「録画モード」を選び、
②◀▶で選択する

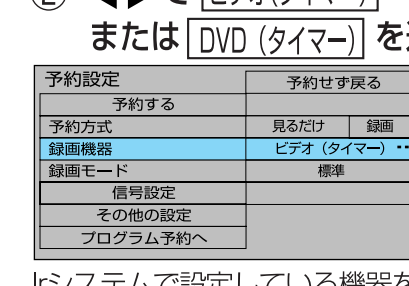

①▲で「予約する」を選び、
②決定する

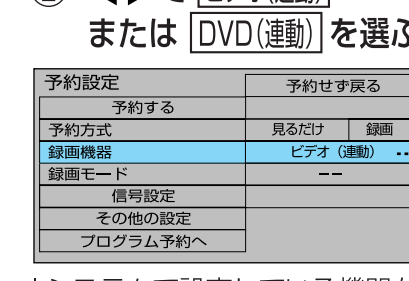

9

①▲で「予約する」を選び、
②決定する

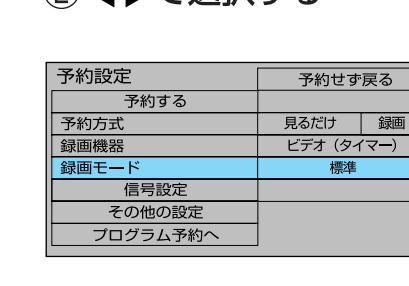

①▲で「予約する」を選び、
②決定する

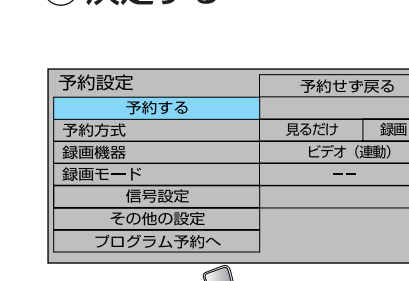

10

①確認画面またはエラー画面
が出ます、表示内容に従い
操作してください。

●録画機器がタイマー予約
状態になっていない場合は...
「再送信」を選び決定して
ください。
(終わったら または「元の画面」を押す)

●録画機器側の準備をする
●本機を接続した外部入力に
切り換える。
●録画モードなどを設定する。
●録画機器の電源を「切」に
する。

録画予約の取り直し
■実行前の予約は
予約一覧から取り消しができます。
■実行中の予約は
本機前面の電源ボタンを押してください。
●タイマー予約と実行中の予約の取り消しは録画機器側でも行ってください。

●Irシステム対応機器について

対応機器	タイマー予約	連動予約
当社製1995年製以降のビデオデッキ または DVDレコーダー	○ ※1	○
当社製1995年製以前のビデオデッキ	×	○
当社製以外のビデオデッキ	×	○ ※2
当社製以外のDVDレコーダー	×	△ ※3

※1: NV-WV1、NV-WV10、NV-HV61、NV-H4K、DMR-E700Bを除く
※2: 対応メーカー/ビクター、東芝、三菱、三洋、シャープ、ソニー、日立、アイワ、NEC、パイオニア (ただし上記メーカーでも、一部使用できない機種あり)
※3: 対応メーカー/パイオニアのみ(ただしパイオニア製でも、一部使用できない場合あり)
(2005年1月現在)