

Panasonic

ポータブルCD-R/RWドライブ

取扱説明書

品番 KXL-RW11MN



保証書別添付

上手に使って上手に節電

- B 取扱説明書と保証書をよくお読みのうえ、正しくお使いください。
そのあと保存し、必要なお読みください。
- B 保証書は、「お買い上げ日・販売店名」などの記入を必ず確かめ、販売店からお受け取りください。

このたびは、パナソニック ポータブルCD-R/RWドライブ KXL-RW11MN
をお買い上げいただき、まことにありがとうございました。

この装置は、情報処理装置等電波障害自主規制協議会（VCCI）の基準に基づくクラスB情報技術装置です。この装置は、家庭環境で使用することを目的としていますが、この装置がラジオやテレビジョン受信機に近接して使用されると、受信障害を引き起こすことがあります。
取扱説明書に従って正しい取り扱いをしてください。

本装置は、落雷等による電源の瞬時電圧低下に対し不都合が生じることがあります。
電源の瞬時電圧低下対策としては、交流無停電電源装置等を使用されることをお薦めします。

（社団法人日本電子工業振興協会のパーソナルコンピューターの瞬時電圧低下対策ガイドラインに基づく表示）

高調波ガイドライン適合品

お知らせ

不適切な接続、および取り扱いにより生じたデータの損失ならびに直接的、間接的な損害につきましては、当社は一切の保証をいたしません。
あらかじめご了承ください。
重要なデータに関しては、万が一に備えてバックアップ（複製）を行ってください。

お気をつけください

個人または家庭内など限られた範囲内での使用（以下「私的使用」といいます）を目的とする場合を除き、あなたが著作権をお持ちでない著作物を権利者に無断で複製することは著作権法で禁じられています。
また、著作物によっては、その使用許諾条件で複製が制限されたり、禁じられている場合がありますので、「私的使用」を目的とする場合でも使用許諾条件の内容に従ってください。

本機の特徴

■ Macintosh 対応 CD-R/RW ドライブ

iMac、iBook、PowerBookG3、PowerMacintoshG3、PowerMacG4 の USB ポートを搭載した Macintosh に対応しています。

■ USB インターフェース対応

USB インターフェースを採用しましたので、プラグ & プレイに対応し、Macintosh の電源を切らなくてもケーブルの抜き差しが可能です。

■ 書き換え・書き込み 4倍速対応*1

CD-RW メディアの書き換えも、CD-R メディアへの書き込みも4倍速で行えます。(4倍速 / 2倍速 / 標準速から選択可能)

■ 扱いやすい書き込みソフト B's Recorder GOLD 付属

扱いやすく人気の書き込みソフト B's Recorder GOLD for Macintosh を標準で付属しました。簡単な操作でオリジナル CD 作成を楽しむことができます。

*1 書き込み速度は、使用環境に依存します。

CD-RW メディアに4倍速で書き込む際は、4倍速対応メディアが必要です。

ポータブル CD-R/RW ドライブが 1 台あれば・・・

仕事・勉強・遊びに

オリジナル
音楽 CD 作成

システムフォルダーを
丸ごとバックアップ

CD-ROM の
バックアップ

データのやり取りに

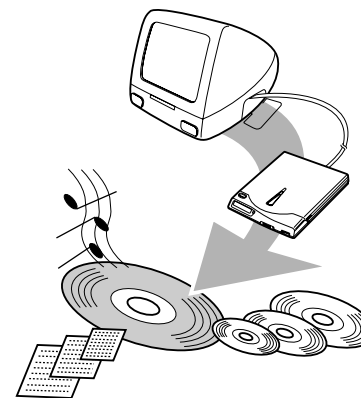

使用できるディスクについて

B CD-R は  のマークが入ったものをお使いください。

B CD-RW は  のマークが入ったものをお使いください。

B CD-ROM は  のマークが入ったものをお使いください。

B 音楽 CD は  のマークが入ったものをお使いください。

B Apple、Mac、Macintosh、PowerBook と PowerMacintosh は、米国 Apple Computer, Inc. の登録商標です。iMac、iBook と PowerMac は米国 Apple Computer, Inc. の商標です。

B B's Recorder GOLD は株式会社ビー・エイチ・エーの商標です。

B その他、各社名および各商品名は各社の商標または登録商標です。

B 本書の記載内容は予告なしに変更される場合があります。

©Kyushu Matsushita Electric Co., Ltd. (九州松下電器株式会社) 1999

付属品のご確認

ご使用いただく前に、次のものがそろっているか確認してください。
万一、不足の品がありましたら、お手数ですがお買い上げの販売店までご連絡ください。

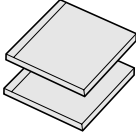
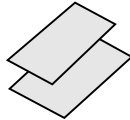
<p>AC アダプター (KX-WZ700 または KX-WZ705)</p> 	<p>メディア ●CD-R 1枚 ●CD-RW 1枚</p> 
<p>USB ケーブル</p> 	<p>取扱説明書 (本書)</p> 
<p>書き込みソフト (B's Recorder GOLD for Macintosh) ●ソフトウェア (CD-ROM) ●ユーザーズマニュアル</p> 	<p>保証書・ご愛用者カード</p>  <p>オーディオケーブル用コア</p> 

イラストは現物と一部異なる場合があります。

もくじ

はじめに	安全上のご注意 8 正しくお使いいただくために 11 各部のなまえとはたらき 13
準備	セットアップする 16 書き込みソフトをインストールする 17 デバイスドライバーをインストールする 19
使う	Macintosh に接続する 21 電源を入れる 23 ディスクを入れる / 取り出す 24 ディスクを入れる 24 ディスクを取り出す 24 ディスクが取り出せないときは 25 データを書き込む 26 CD-R/CD-RW メディアに書き込むには 26 付属の書き込みソフトについて 26 CD-R/CD-RW メディアについて 27 Macintosh から取り外す 28
その他	お手入れ 29 故障かな!?と思ったら 30 こんな疑問や質問があったら 34 仕様 38 保証とアフターサービス 40 推奨品 47 用語解説 48 さくいん 50

はじめに

準備

使う

その他

お使いになる人や他の人への危害、財産への損害を未然に防止するため、必ずお守りいただくことを、次のように説明しています。

■表示内容を無視して誤った使い方をしたときに生じる危害や損害の程度を、次の表示で区分し、説明しています。



警告

この表示の欄は、「死亡または重傷などを負う可能性が想定される」内容です。



注意

この表示の欄は、「傷害を負う可能性または物的損害のみが発生する可能性が想定される」内容です。

■お守りいただく内容の種類を、次の絵表示で区分し、説明しています。(下記は絵表示の一例です。)



このような絵表示は、してはいけない「禁止」内容です。



この絵表示は、必ず実行していただく「強制」内容です。

警告

絶対に本機を分解したり、修理・改造しないでください



分解禁止

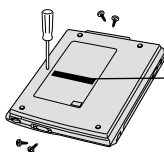

クラス1レーザー製品

感電の原因になります。
本機は、レーザーシステムと CLASS 1 LASER PRODUCT を内蔵しています。
レーザー光線による視力障害の原因になることがあります。

B 内部の点検や修理などは、販売店にご依頼ください。

警告

AC アダプターのプラグは根元まで確実に差し込んでください

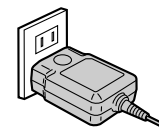

差し込みが不完全ですと、感電や発熱による火災の原因になります。

B 傷んだプラグ・ゆるんだコンセントは使用しないでください。

ぬれた手で、AC アダプターのプラグを抜き差ししないでください



禁止

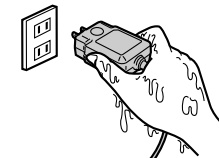

感電の原因になります。

AC アダプターのプラグのほこりなどは定期的にとってください

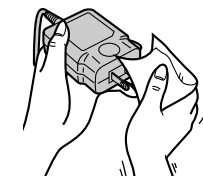

プラグにほこりなどがたまると、湿気などで絶縁不良となり、火災の原因になります。

B AC アダプターを抜き、乾いた布でふいてください。

B 長時間使用しないときは、AC アダプターを抜いてください。

AC アダプターから煙や異臭、異音が出たり、落下などにより破損したときは使用を中止してください

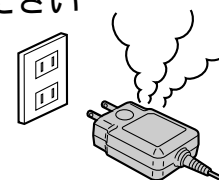

そのまま使用すると、火災や感電の原因になります。

B AC アダプターを抜いて、販売店にご相談ください。

はじめに

はじめに

警告

AC アダプターを破損するよ
うなことはしないでください

(傷つけたり、加工したり、
プラグを無理に曲げたり
しないでください)



禁止

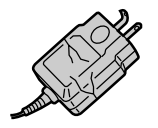

傷んだまま使用すると、感電・ショ
ート・火災の原因になります。

B AC アダプターが破損した場合は、
販売店にご相談ください。

コンセントや配線器具の定
格を超える使い方はしな
いでください



禁止

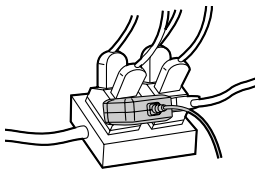

たこ足配線などで、定格を超えると、
発熱による火災の原因になります。

注意

ヘッドホンなどを使用する
時は、音量を上げすぎない
でください



禁止

耳を刺激するよう
な大きな音量で聞くと、
聴力に悪い影響を
与えることがあります。

B 操作の前に、ボリュームつまみを
しばって音量を調整してください。

本機を水、湿気、湯気、ほこ
り、油煙等の多い場所（調理
台や加湿器のそばなど）に設
置しないでください



禁止

感電、故障などの原
因になることがあり
ます。

使用場所について

■夏季の閉め切った自動車内や長時間直射日光の当たるところ、暖房器など
の近くで使用したり、放置しないでください
変形・変色または故障の原因になることがあります。

ご使用について

■落下するなど強い衝撃や振動を与
えないでください
故障の原因になることがあります。
また、ディスク回転中に本機に衝撃
を与えると、ディスクが外れ、傷つ
くことがあります。

■USB ケーブルの端子に触れない
でください
本機や Macintosh の故障の原因に
なることがあります。

■本機やディスクを結露した状態
で使わないでください
寒い場所から暖かい場所へ急に持
ち込むと、水滴が付着（結露）し、
誤動作、故障の原因になることが
あります。
B ディスクを取り出し約1時間放
置したのち、ご使用ください。

■本機に磁石など磁気をもつものを
近づけないでください
磁気の影響を受けて、動作が不安
定になることがあります。

■機器内部に金属物を入れないで
ください
故障の原因になります。

■レンズに触れないでください
音とびしたり、データが正常に書
き込み・読み込みできなくなりま
す。(29ページ)

■隣接して使用しているラジオや
テレビに雑音が入るときは
B 2m 以上離してください
B 同一コンセントでご使用の場合
は、コンセントを別にしてくだ
さい

AC アダプターについて

■付属の AC アダプター・KX-WZ700 または KX-WZ705
(極性統一形プラグ) をご使用ください
他の AC アダプターを使用すると、故障の原因になることがあります。

はじめに

ディスクの取り扱い

■ディスクを長時間直射日光の当たる場所や高温の場所、湿度の高い場所に放置しないでください
ディスクが変形し、データが正常に書き込み・読み込みできなくなります。

■ディスクの指定の場所以外に文字を書いたり、ラベルを貼らないでください



ディスクが傷つくと、データが正常に書き込み・読み込みできなくなります。

B 文字などを書く場合は、フェルトペンなどペン先の軟らかいものをご使用ください。

■ディスクの信号記録面に触れないでください

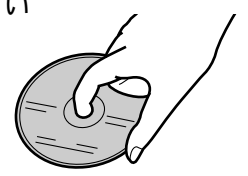

ディスクが汚れると、データが正常に書き込み・読み込みできなくなります。

■乾いた布などでディスク表面を強くこすらないでください
ディスクが傷ついたり、変形したりすると、データが正常に書き込み・読み込みできなくなります。

■ディスクを薬品や洗剤で拭かないでください
ディスクが傷ついたり、変形したりすると、データが正常に書き込み・読み込みできなくなります。

■ディスクを投げたり、曲げたりしないでください
ディスクが傷ついたり、変形したりすると、データが正常に書き込み・読み込みできなくなります。

はじめに

前面 / 天面 / 左側面

ディスクカバー (☞ 24ページ)

ボリューム(音量調整)つまみ [VOLUME] (最小 0 ~ 10 最大)

電源スイッチ [POWER 〇/I] (☞ 23ページ)

強制ロック解除ホール (☞ 25ページ)

オープンボタン [OPEN] (☞ 24ページ)

表示パネル (☞ 15ページ)

POWER/BUSY 表示ランプ	
緑色点灯	本機の電源が入っているとき
緑色点滅	データを読み込んでいるとき
オレンジ色点灯	データを書き込んでいるとき
緑色とオレンジ色交互点灯*	ディスクカバーを開けることを要求しているとき

* 表示パネル「OPEN」点滅表示のとき

お願い
B ご使用いただく前に、必ず本機のレンズ保護シートを取りはずしてください。

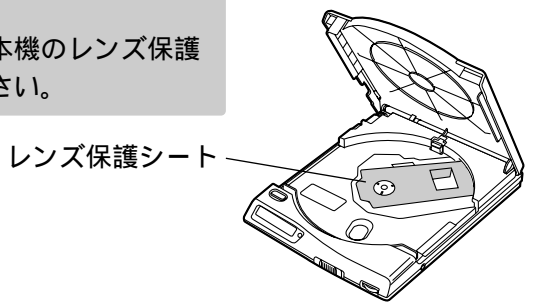

裏面 / 背面 / 右側面

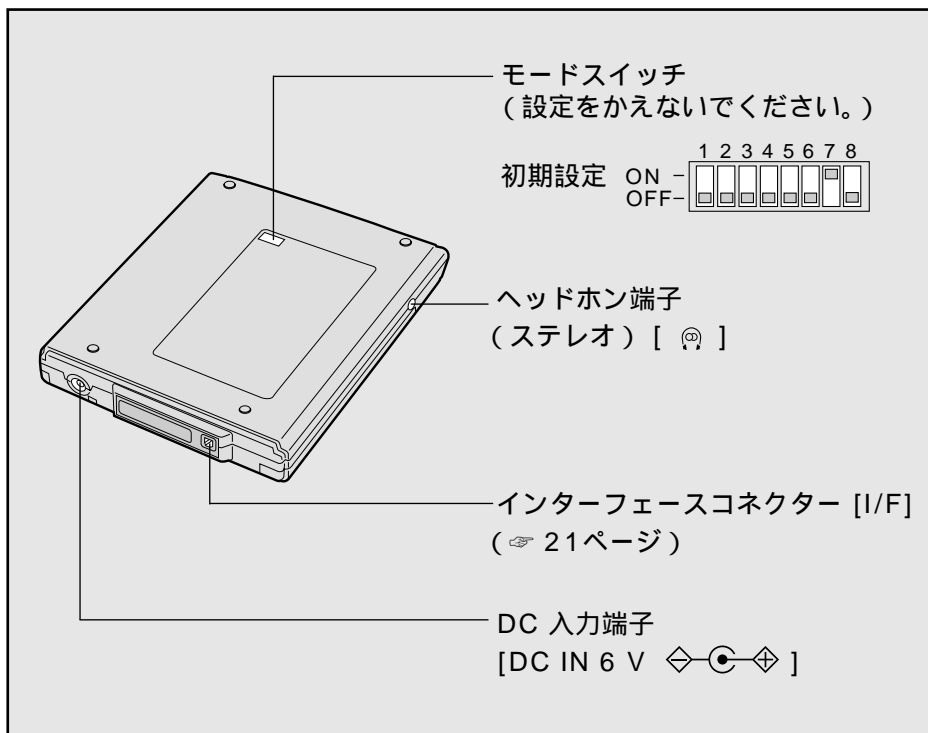

表示パネルの見かた

表 示	状 態
	<ul style="list-style-type: none"> 点滅：ディスクカバーを開けることを要求しているとき^{*1} 点灯：ディスクカバーが開いているとき
	<ul style="list-style-type: none"> 点滅：本機がディスクを認識しているとき 点灯：本機がディスクを認識したとき
	<ul style="list-style-type: none"> ディスクが本機に入っていないとき 入れたディスクが認識できないとき (ディスクの裏返し、傷付き、汚れ、結露など)
	<ul style="list-style-type: none"> ディスクカバーロックが作動しているとき (CD-ROM をマウントしている時や、CD-R/CD-RW メディアにデータ書き込み中など)
 *2 書き込み速度 (1,2,4) を表示	<ul style="list-style-type: none"> CD-R メディアにデータを書き込んでいるとき CD-RW メディアにデータを書き込み・消去しているとき

*1 表示パネルの「OPEN」点滅表示および POWER/BUSY 表示ランプに緑色とオレンジ色が交互点灯表示された場合は、ディスクカバーを開けて解除してください。

*2 ◦ マークが左右に移動します。

本機を Macintosh で操作できるようにするには、付属のソフトウェア (CD-ROM) を使用し、Macintosh にセットアップ (書き込みソフトとデバイスドライバーをインストール) する必要があります。

準備

システムの必要条件

対応機種 ^{*1}	B iMac B iBook B PowerBookG3 B PowerMacintoshG3 B PowerMacG4
対応 OS (日本語版) ^{*2}	B Mac OS8.6 以降
メモリー	B 32 MB 以上 (64 MB 以上を推奨)
ハードディスク 空き容量 ^{*3}	B 130 MB 以上 (830 MB 以上を推奨)

^{*1} いずれも、USB ポートを搭載した機種に限ります。

本機を使用して OS の起動はできません。

^{*2} OS8.6 以前のバージョンでご使用の場合は、OS8.6 にアップデートしてください。その際、iMac の場合は、「iMac Firmware Update」をアップデートしてください。

(詳しくは、アップルコンピュータ株式会社にご確認ください。)

^{*3} 安定して書き込みを行うには、連続した領域を確保してください。

書き込みソフトをインストールする

お願い

B セットアップ作業中に Macintosh のバッテリーが切れないように、Macintosh は AC 電源でお使いください。

準備

- 1 付属の CD-ROM を Macintosh の内蔵 CD-ROM ドライブにセットする
下記の画面が表示されない場合は、CD-ROM のアイコンをダブルクリックしてください。



- 2 「B's Recorder GOLD(USB)Installer」をダブルクリックする



- 3 をクリックする

準備



4 **続ける** をクリックする



5 **インストール** をクリックする
インストールが開始されます。



6 インストールが完了したら **終了** をクリックする

準備



引き続き、デバイスドライバーをインストールしてください。
もし **再起動** をクリックしたら、システム起動後、デバイスドライバーのインストールを行なってください。

デバイスドライバーをインストールする

1 「各社USBドライバ」をダブルクリックする



2 「GOLD USB ShimDriver」をダブルクリックする



3 **続ける** をクリックする



4 **インストール** をクリックする
インストールが開始されます。



5 インストールが完了したら **終了** をクリックし、Macintosh を再起動する

接続は確実に行ってください。

(接続例)

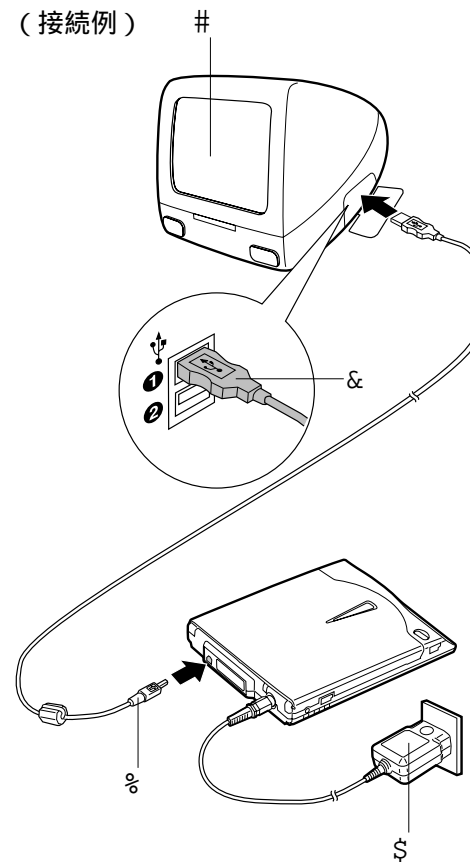

Macintosh を起動する

\$ 本機に AC アダプターを接続する

% USB ケーブルのコネクター (小さい方) を、本機のインターフェイスコネクター [I/F] に差し込む

& 片方の USB ケーブルのコネクター (大きい方) を Macintosh の USB コネクターに差し込む
本機の電源が自動的に入り、POWER/BUSY 表示ランプが緑色に点灯します。

お知らせ

B 本機の電源は、Macintosh の電源に連動して自動的に入 / 切されます。

お願い

- B 付属の USB ケーブル以外は使用しないでください。
(本機や Macintosh 本体を損傷する恐れがあります。)
- B 長時間使用しないときは、節電のため AC アダプターを電源コンセントから抜いておいてください。
[本機の電源スイッチを切った状態でも、約 1W の電力を消費しています。
(AC 100 V 時)]
- B AC アダプターを電源コンセントに接続する場合は、本機近くの容易に抜き差しできる電源コンセントをお使いください。
- B 本機は、Macintosh の USB ポートに直接接続してください。
USB ハブ経由での接続は動作保証いたしかねます。

接続例

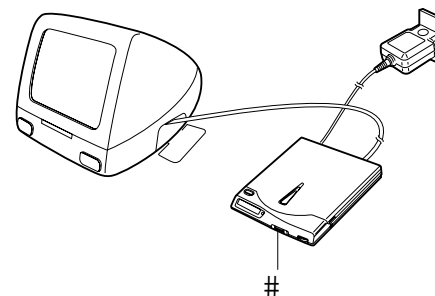

- # 本機の電源スイッチをスライドさせる
POWER/BUSY 表示ランプが緑色に点灯したことを確認して、指を離してください。

お知らせ

- B 本機の電源は、Macintosh の電源に連動して自動的に入 / 切されます。

電源を切るには

- 電源スイッチをスライドさせ、指を離す
POWER/BUSY 表示ランプが消灯します。

お願い

- B POWER/BUSY 表示ランプ緑色点滅中およびオレンジ色点灯中は、
 - ・ ディスクカバーを開けないでください。
 - ・ USB ケーブルは抜かないでください。
 - ・ 本機の電源を切らないでください。
 - ・ AC アダプターを抜かないでください。
 (Macintosh の操作が不能になることがあります。そのような場合は、Macintosh のリセットを行ってください。)

お知らせ

- B 接続した状態で本機の電源を切ると、Macintosh が本機を認識できなくなります。再度本機を使うには、本機の電源を入れ直すか、USB ケーブルを抜き差ししてください。

ディスクを入れる

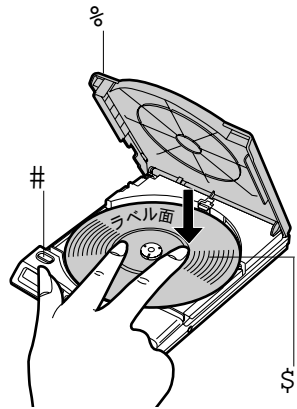

- # OPEN (オープンボタン) を押してディスクカバーの手前を持ち上げる (開く)
- \$ ディスクを入れる
ディスクの中心付近を ディスクが固定されるまで指で押さえます。
- % ディスクカバーを閉じる
ディスクカバーの **PUSH CLOSE** 部分を押さえます。

お願い

B ディスクは、確実にセットしてください。(確実にセットしないと、ディスクが外れ、傷つくことがあります。)

ディスクを取り出す

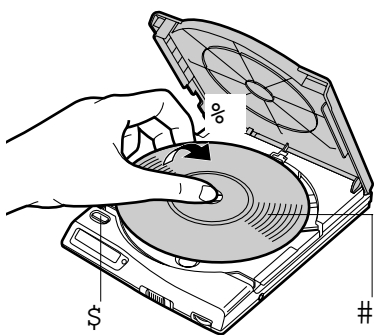

- # デスクトップ上にマウントされている CD-ROM のアイコンをゴミ箱にドロップする
- \$ 本機の表示パネルが「OPEN」点滅表示したら **OPEN** (オープンボタン) を押して、ディスクカバーの手前を持ち上げる (開く)
- % ディスクを取り出す
中央部分を押さえながら、端の方からつまみあげるようにして、取り出します。

お願い

B Macintosh と接続して使用している場合は、本機を使用しているアプリケーションを終了させるなどして、本機の POWER/BUSY 表示ランプが緑色点滅またはオレンジ色点灯していないことをご確認ください。

お知らせ

B データ書き込み中は表示パネルに「▼」が表示され、ディスクカバーロックによりディスクカバーを開けることができません。書き込みが終了してから、ディスクを取り出してください。

ディスクが取り出せないときは

■ ディスクカバーロックの強制解除

CD-R/CD-RW メディアにデータ書き込み中の故障、停電などでオープンボタンを押してもディスクカバーが開かない時、ディスクカバーロックを強制的に解除し、ディスクカバーを開けることができます。ディスクカバーロックを強制解除する場合は、直径 1 mm 未満のピン (ゼムクリップをまっすぐ伸ばしたものなど) が必要です。

お願い

B ディスクの回転が止まらないときは、AC アダプターをコンセントから抜いて、完全に回転を止めてください。回転中にディスクカバーを開けるとディスクが外れることがあります

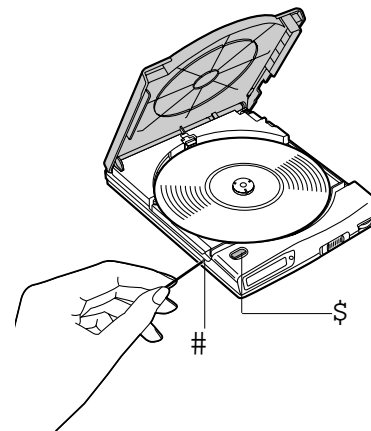

- # 強制ロック解除ホールにピンを挿入する (約 10 mm 程度)
- \$ **OPEN** (オープンボタン) を押してディスクカバーの手前を持ち上げる (開く)

CD-R/CD-RW メディアに書き込むには

最初に Macintosh のセットアップ (☞16~20) を行った後、「B's Recorder GOLD」のユーザーズマニュアルをよくお読みください。

お願い

- B iBook や PowerBookG3 のバッテリーが切れないように、Macintosh は AC 電源でご使用ください。
- B Macintosh のスリープモードを使用しないでください。書き込みできなくなる場合があります。
- B iBook や PowerBookG3 のディスプレイを閉じないでください。スリープモードに入り、書き込みできなくなる場合があります。

お知らせ

- B CD-R/CD-RW メディアに正しくデータを書き込むためには、システムの必要条件を満たしている必要があります。(システムの必要条件については、☞16ページをご参照ください。)
- B 正常に書き込みができるか不安な場合などには、「書き込みモード設定」にて「テスト書き込み」を実施してから書き込みを行なってください。(詳しくは、「B's Recorder GOLD」のユーザーズマニュアルをご参照ください。)

付属の書き込みソフトについて

■「B's Recorder GOLD」へのお問い合わせについて

お問い合わせについては、「B's Recorder GOLD」のユーザーズマニュアル「サポートサービスについて」をご確認のうえ、下記にお願いします。

株式会社 ビー・エイチ・エー
サポートセンター

TEL : 06-6378-3334

FAX : 06-6378-3336

受付時間 月~金曜日 (10:00~12:00 13:00~17:00)

(夏期・年末年始特定休業日、祝祭日を除く)

CD-R/CD-RW メディアについて

• CD-R メディア

書き込みソフトを使用することで、1度だけデータを書き込むことができます。書き込まれたデータは消去することはできません。ただし、マルチセッションモードで書き込まれた場合は、メディア内に空き容量があれば最大99回まで追加書き込みが可能です。

• CD-RW メディア

書き込みソフトを使用することで、1度書き込んだデータを消去して、再度書き込みができます。1枚の CD-RW メディアで約1000回の書き換えが可能です。

お願い

- B CD-RW メディアに4倍速で書き込む場合は、4倍速書き込み対応メディアをご使用ください。

お知らせ

- B CD-R/CD-RW メディアの推奨品については、47ページをご参照ください。
- B パケットライトソフトでフォーマットされた CD-RW メディアは、初期化しないとご使用できません。

Macintosh の電源が入っている状態でも、以下の手順で本機を Macintosh から取り外すことができます。

- 1 書き込みソフトが起動している場合は、書き込みソフトを終了する
- 2 本機に CD-ROM または CD-R/CD-RW メディアがセットされている場合は、そのメディアを取り出す (☞ 24 ページ)
- 3 Macintosh 本体の USB コネクタから USB ケーブルを抜く

お知らせ

B 本機を取り外すと、本機の電源は自動的に切れます。

本体表面が汚れたら

柔らかい布でふいてください。

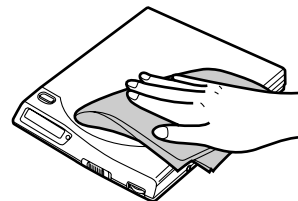

ディスクが汚れていたら

柔らかい布で、内側から外側へ放射状に軽くふいてください。



レンズが汚れていたら

レンズをカメラのレンズ用ブロワー (市販品) でお手入れしてください。

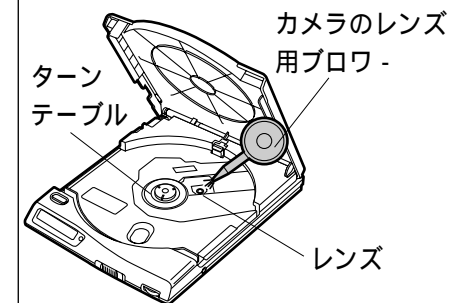

お願い

B レコードクリーナー、静電防止スプレーや薬剤 (ベンジン、シンナー、アルコールなど) は使わないでください。変形、変色の原因になります。

まず、次の表に従って確認してください。それでも直らないときは、「保証とアフターサービス」(☞ 40ページ)をご参照ください。

こんなときには	ここをお調べください
1 本機が Macintosh に 認識されない、 または正常に 動作しない	AC アダプターが正しく接続されていますか？ AC アダプターの保護機能が働いている場合があります。AC アダプターをコンセントから抜き、2~3分放置後再度コンセントに差ししてください。☞ 21ページ
	Macintosh へのセットアップを行いましたか？ セットアップを行わず、本機を接続すると、「USB 装置「CDRRW02」を使用するのに必要なソフトウェアが見つかりません。装置に付属のマニュアルを参照して、必要なソフトウェアをインストールしてください。」が表示されます。「OK」をクリックした後、「セットアップする」にしたがって、セットアップを行ってください。☞ 16ページ
	USB ケーブルが正しく接続されていますか？ 正しく接続されているかご確認ください。 ☞ 21ページ
	USB ケーブルのピンが曲がったり、折れたりしていませんか？ お買い上げの販売店またはお客様修理ご相談窓口にご相談ください。
	本機の電源が切れていませんか？ 本機の電源を入れ直してください。

(次ページに続きます。)

こんなときには	ここをお調べください
1 本機が Macintosh に 認識されない、 または正常に 動作しない	使用 OS が合っていますか？ OS8.6 以前のバージョンでご使用の場合は、OS8.6 にアップデートしてください。その際、iMac の場合は、「iMac Firmware Update」をアップデートしてください。(詳しくは、アップルコンピュータ株式会社にご確認ください。)
2 ディスクが取り 出せない (ディスクカバー が開かない)	表示パネルにディスクカバーロックマーク「▼」が表示されていませんか？ CD-ROM をマウントしている時は、ディスクカバーがロックされています。CD-ROM のアイコンをゴミ箱へドロップしてください。CD-R/CD-RW メディアにデータ書き込み中もディスクカバーがロックされます。書き込みが終了するのをお待ちください。 ディスクカバーロックを強制解除してください。(書き込みソフトを終了してもディスクカバーロックマーク「▼」の表示が消えない。または、表示が消えてもディスクカバーが開かない場合があります。) ☞ 25ページ
3 本機、ACアダ プターなどが温 かい	故障ではありません。 (異常に高温になる場合は、AC アダプターを外し、お買い上げの販売店またはお客様修理ご相談窓口にご相談ください。)

(次ページに続きます。)





こんなときには ここをお調べください

4 正常な書き込みができない

「こんな疑問や質問があったら」および書き込みソフトの説明書をご参照ください。☞ 34ページ

5 ディスクを入れたのに「no disc」、または音とびしたり、データが読み書きできない

ラベル面を上にして、ディスクを入れていますか？
ディスクの向きをご確認ください。
☞ 24ページ

 や  のマークが入ったディスクを使用していますか？
 や  のマークが入った CD-R/CD-RW メディアを使用していますか？
お使いのディスクまたは CD-R/CD-RW メディアをご確認ください。

ディスクまたは本機のレンズが汚れていませんか？
お手入れしてください。
☞ 29ページ

ディスクに傷がありませんか？
本機に異常がないことを確かめるために、別のディスクに取り替えてみてください。

(次ページに続きます。)

こんなときには ここをお調べください

5 ディスクを入れたのに「no disc」、または音とびしたり、データが読み書きできない

ゴミが本機のターンテーブルの上に付着していませんか？
お手入れしてください。
☞ 29ページ

本機やディスクが結露していませんか？
ディスクを取り出して約1時間放置してください。

6 音楽 CD、CD-ROM の音が聞こえない

Macintosh の音楽 CD 再生ソフトを使って本機で音楽 CD を再生する場合、音楽は本機のヘッドホン端子から出ます。ヘッドホン端子に市販のヘッドホンアンプ内蔵スピーカを接続していますか？
接続してください。
☞ 14ページ

本機のボリュームつまみが「0」に設定されていませんか？
ボリュームつまみを調整してください。
☞ 13ページ

(Macintosh のサウンドシステムと本機のヘッドホン端子を接続している場合)
Macintosh 側の音量ボリュームを下げすぎていませんか？ また、音量ボリュームの設定が「OFF」になっていませんか？
Macintosh 側の音量ボリュームを調整してください。

■ 書き込みについて

Q Macintosh にいくつかの書き込みソフトをインストールしたままで書き込みできますか？

A 以下の場合、正常に書き込みできないことがあります。

- 複数の書き込みソフトが同時に起動されている。
(常駐するタイプの書き込みソフト含む)
- バージョンの違う書き込みソフトがインストールされている。

Q 書き込み途中で失敗してしまうのですが、どうしたらいいですか？

A CD-R/CD-RW メディアへ書き込むためのデータが Macintosh から送られてくる際、そのデータが途中で途切れたりすると書き込みが失敗してしまいます。

これを防ぐには、

- B ネットワーク接続をしない。
 - B スクリーンセーバーを止める。
 - B 常駐ソフトやその他のプログラムを終了する。
 - B スリープ機能が働かないようにする。
 - B ハードディスクのフラグメンテーションを解消する。
 - B 書き込み速度を変えてみる。(低速にする)
- 実際に書き込みを行うまえに、書き込みソフトで「テスト書き込み」を行ってください。

Q 書き込む前と後ではデータのサイズが違うのですが？

A CD-R/CD-RW メディアとハードディスクなどのセクタサイズが違うことが原因です。そのため、CD-R/CD-RW メディアに書き込んだときは、ハードディスクなどに格納されたデータサイズより若干大きくなります。また、書き込みモードによっては、書き込むデータのほかに情報エリア分の領域も使用します。

Q オリジナルのベスト版音楽 CD を作成したいのですが？

A それぞれの音楽 CD から AIFF ファイルとしてハードディスクに取り込み、それを付属の書き込みソフトを使って書きこみます。

Q Windows でもデータを読めるようにできますか？

A 付属の書き込みソフトを使って、ISO 9660 フォーマットで書き込めば、Windows と Macintosh 両方で読むことができます。また、HFS と ISO 9660 の両フォーマットが共存するハイブリット CD も作成できます。

Q 複数の CD-R/CD-RW ドライブ、または複数の書き込みソフトを使用して追記できますか？

A 同じドライブ、同じソフトで書き込むようにしてください。追記する前のデータが読み込めなくなったり、本機およびその他のドライブでデータの読み込み・書き込みが正常にできなくなる場合があります。

Q USB ハブ経由での接続、またはキーボードの USB ポートへ接続して書き込むと、正常に書き込めないのですが？

A Macintosh の USB ポートに直接接続してください。USB ハブ経由での接続や、キーボードの USB ポートへの接続では、正常に書き込めない場合があります。

Q ディスクのバックアップ時に、Macintosh 内蔵の CD-ROM ドライブが読み取り側に認識されませんか。どうしたらいいのですか？

A バックアップの読み込み元に、iBook または PowerBookG3 の内蔵 CD-ROM ドライブを使用する場合は、読み込み元となる CD-ROM をマウントしてから、バックアップツール(DiscDup)を起動してください。

■ 読み込みについて

Q 本機で書き込んだ CD-R/CD-RW メディアは、他のドライブでも読み込めますか？

A マルチリードに対応したドライブをご利用ください。一部の CD-ROM ドライブでは、読み込みできない場合があります。

Q 他のドライブで書き込まれた CD-R/CD-RW メディアは読めますか？

A 通常は読み込めます。ただし、
B いくつかのドライブで書き込まれたもの。
B パケットライトソフトによって書き込まれたもの。
などは読み込めない場合があります。また、一部のドライブによって書き込まれたメディアは、読み込みできない場合があります。

Q 音楽データ (CD-DA 形式) を Macintosh 側に取り込みたいのですが？

A 付属の書き込みソフトを使用してデータの取り込みを行ってください。Macintosh 上で、本機よりドラッグ&ドロップをしてもハードディスクなどには取り込めません。

■ その他

Q 付属以外の書き込みソフトで、本機が認識されませんか。どうしてですか？

A 書き込みソフトが、本機に対応しないとご使用できません。

使用環境	温度 5 ~ 35 湿度 20 % ~ 85 % (結露なきこと)
保存環境	温度 - 20 ~ 55 湿度 15 % ~ 85 % (結露なきこと)
本体外形寸法	130 (幅) × 164 (奥行き) × 24.3 (高さ) mm
本体質量	約 350 g
電 源	AC アダプター KX-WZ700 または KX-WZ705 (付属) AC 100 - 240 V、50/60 Hz
対応インターフェース	USB
バッファ容量	2 MB
データ転送速度*1	読み込み 900 kB/s (6倍速 : CLV 方式) 書き込み 150 kB/s (標準速) 300 kB/s (2倍速) 600 kB/s (4倍速)
アクセスタイム (自社測定ソフトによる)	170 ms (平均ランダムアクセス)
消費電力 (AC 100 V時)	データ転送時 : 約7 W 本機電源スイッチ「切」の時 : 約1 W
対応フォーマット	CD-DA (音楽 CD) CD-ROM (Mode 1、Mode 2 Form 1) CD-ROM XA (Mode 2 Form 2) Photo CD (マルチセッション対応) CD Extra、 VIDEO CD
対応メディア	CD-R (63分/74分) CD-RW (74分)

*1 Macintosh の性能や使用環境によって低下する場合があります。

記録方式	Track at once、 Disc at once、 Multisession
エラーレート	10 ⁻⁹ 以下 (ソフトリードエラー) 10 ⁻¹² 以下 (ハードリードエラー)
オーディオ出力端子	ヘッドホン端子 (PHONES)
オーディオ仕様	PHONES (ステレオ) S/N 80 dB 以上 (A レンジ) 最大出力レベル 14 mW (EIAJ) (インピーダンス 32 Ω)
USB ケーブル	ケーブルの長さ 約900 mm (コネクタを除く) データ転送速度 最大12 Mbit/s 質量 約35 g

保証とアフターサービス よくお読みください

故障・診断・お取り扱い・お手入れ
などのご相談は...
まず、お買い上げの販売店へ
お申し付けください

転居や贈答品などでお困りの場合は...

修理は、サービス会社の「修理ご相談窓口」へ！
その他のお問い合わせは、
「P³カスタマーサポートセンター」へ！



保証書（別添付）

お買い上げ日・販売店名などの記入を必ず確かめ、お買い上げの販売店からお受け取りください。よくお読みのあと、保存してください。

保証期間：お買い上げ日から本体1年間

修理を依頼されるとき

30ページの「故障かな!?と思ったら」に従ってご確認のあと、直らないときは、まず電源プラグを抜いて、お買い上げの販売店へご連絡ください。

保証期間中は

保証書の規定に従って、お買い上げの販売店が修理をさせていただきますので、恐れ入りますが、製品に保証書を添えてご持参ください。

保証期間を過ぎているときは

修理すれば使用できる製品については、ご希望により有料で修理させていただきます。

ただし、本機の補修用性能部品の最低保有期間は、製造打ち切り後7年です。

注）補修用部品とは、その製品の機能を維持するために必要な部品です。

修理料金の仕組み

修理料金は、技術料・部品代・出張料などで構成されています。

技術料 は、診断・故障個所の修理および部品交換・調整・修理完了時の点検などの作業にかかる費用です。

部品代 は、修理に使用した部品および補助材料代です。

出張料 は、お客様のご依頼により製品のある場所へ技術者を派遣する場合の費用です。

P³カスタマーサポートセンター



商品についての
お問い合わせは

☎ 03-5821-3180
FAX. 03-5821-3140



10:00~12:00、12:45~17:00 (土・日・祝日は除く)
〒101-0032 東京都千代田区岩本町3丁目2番4号
(東京建物岩本町ビル3F)

FAX情報サービス(24時間)のご利用は
(電話機付きファクシミリからダイヤルください)
TEL./FAX. 03-5821-3146

最新の情報をインターネットで
<http://www.pcc.panasonic.co.jp/p3/>

ナショナル/パナソニック 修理ご相談窓口

修理の
ご相談は

ナビダイヤル
(全国共通番号)

☎ 0570-087-087



お客様がおかけになった場所から最寄りの地区の修理ご相談窓口につながります。
呼出音の前にNTTより通話料金の目安をお知らせします。
携帯電話・PHSからは最寄りの地区の修理ご相談窓口へ直接おかけください。
(ナビダイヤルはご利用頂けません)

北海道地区

札幌 札幌市厚別区厚別南 2丁目17-7 ☎(011)894-1251	帯広 帯広市西19条南 1丁目7-11 ☎(0155)33-8477
旭川 旭川市2条通21丁目 左1号 ☎(0166)31-6151	函館 函館市西桔梗 589番地241(函館 流通卸センター内) ☎(0138)48-6631

東北地区

青森 青森市大字ハツ役 字矢作1-37 ☎(0177)39-9712	宮城 仙台市泉区市名坂 字清水端59-2 ☎(022)375-2512
秋田 秋田市御所野湯本 2丁目1-2 ☎(018)826-1600	山形 山形市流通センター 3丁目12-2 ☎(023)641-8100
岩手 盛岡市羽場13地割 30-3 ☎(019)639-5120	福島 福島県安達郡本宮町 字南/内65 ☎(0243)34-1301

首都圏地区

栃木 宇都宮市御幸町 194-20 ☎(028)689-2551	千葉 千葉市中央区 星久喜町172 ☎(043)208-6034
群馬 高崎市秋原町沖中 205-18 ☎(027)352-1109	東京 東京都世田谷区宮城 2丁目26-17 ☎(03)5450-7431
水戸 水戸市柳河町309-2 ☎(029)225-0249	山梨 甲府市下飯田2丁目 1-27 ☎(0552)22-5171
つくば つくば市花畑2丁目 8-1 ☎(0298)64-8756	神奈川 横浜市港南区日野 5丁目3-16 ☎(045)840-3155
埼玉 桶川市赤堀2丁目 4-2 ☎(048)729-2102	新潟 新潟市東明1丁目 8-14 ☎(025)286-7725

ナショナル/パナソニック 修理ご相談窓口

中部地区

石川 石川県石川郡野々市町 稲荷3丁目80 ☎(076)294-2683	名古屋 名古屋市瑞穂区 塩入町8-10 ☎(052)819-0225
富山 富山市寺島1298 ☎(076)432-8705	岡崎 岡崎市岡町南久保28 ☎(0564)55-5719
福井 福井市開発4丁目 112 ☎(0776)54-5606	岐阜 岐阜県本巣郡北方町 高屋太子2丁目30 ☎(058)323-6010
長野 松本市大字笹賀 7600-7 ☎(0263)58-0073	高山 高山市花岡町3丁目 82 ☎(0577)33-0613
静岡 静岡市西島765 ☎(054)287-9000	三重 久居市森町字北谷 1920-3 ☎(059)255-1380

九州地区

福岡 春日市春日公園 3丁目48 ☎(092)593-9036	宮崎 宮崎県宮崎郡清武町 下加納366-2 ☎(0985)85-6530
佐賀 佐賀市本庄町大字 本庄896-2 ☎(0952)26-9151	熊本 熊本市健軍本町12-3 ☎(096)367-6067
長崎 長崎市東町1949-1 ☎(095)830-1658	大分 大分市萩原4丁目 8-35 ☎(097)556-3815
大分 大分市萩原4丁目 8-35 ☎(097)556-3815	鹿児島 鹿児島市与次郎 1丁目5-33 ☎(099)250-5657
	大島 名瀬市矢之脇町10-5 ☎(0997)53-5101

近畿地区

滋賀 守山市勝部町6丁目 2-1 ☎(077)582-5021	奈良 大和郡山市椎木町 404-2 ☎(0743)59-2770
京都 京都市南区上鳥羽 石橋町20-1 ☎(075)672-9636	和歌山 和歌山市中島499-1 ☎(0734)75-1311
大阪 大阪市北区本庄西 1丁目1-7 ☎(06)6359-6225	兵庫 神戸市中央区 琴ノ緒町3丁目2-6 ☎(078)272-6645

中国地区

鳥取 鳥取市安長295-1 ☎(0857)26-9695	浜田 浜田市下府町327-93 ☎(0855)22-6629
米子 米子市米原4丁目 2-33 ☎(0859)34-2129	岡山 岡山県都窪郡早島町 矢尾807 ☎(086)292-1162
松江 松江市西津田2丁目 10-19 ☎(0852)23-1128	広島 広島市西区南観音 8丁目13-20 ☎(082)295-5011
出雲 出雲市渡橋町416 ☎(0853)21-3133	山口 山口市鑄銭司字 鑄銭司団地北447-23 ☎(0839)86-4050

四国地区

香川 高松市勅使町152-2 ☎(087)868-9477	高知 南国市同豊町中島 331-1 ☎(0888)66-3142
徳島 徳島県板野郡北島町 鯛浜字かや108 ☎(0886)98-1125	愛媛 松山市土居田町 750-2 ☎(089)971-2144

所在地、電話番号が変更になることがありますので、
あらかじめご了承ください。 0999

その他

その他

【サポート依頼書】

整理番号：

お問い合わせ日	年 月 日	品番	KXL-RW11MN
お買い上げ日	年 月 日	製造番号	
フリガナ			ご愛用者カード送付：済 未
お名前			
ご住所 (ご連絡先)			
ご自宅	☎	()	
勤務先	FAX	()	
購入店名			
ご使用中の Macintosh (いずれかに をつけてください)			
iMac 型番：	iBook 型番：	PowerBook G3 型番：	
PowerMacintosh G3 型番：	PowerMac G4 型番：	その他	
OS のバージョン (いずれかに をつけてください)			
Mac OS 8.6 / Mac OS 9 / その他 ()			
ご使用中のおもな周辺機器	メーカー名	形式名	
<p>どのような状況になりましたか？ (エラーメッセージ、「故障かな!?と思ったら」でチェックした項目番号などできるだけ詳しくお書きください。)</p>			

推奨品

下記の推奨品をお買い求めの際は、販売店に品名と品番を指定してください。

通 称	メーカー
CD-R メディア	松下電器産業(株)製、太陽誘電(株)製、 三井化学(株)製、(株)リコー製、 三菱化学(株)製、TDK(株)製
CD-RW メディア	(株)リコー製、三菱化学(株)製

AIFF ファイル	Macintosh 上で標準的な、音声データのファイル形式。
CD Extra	音楽 CD のデータの他に、CD-ROM のデータが記録された CD のことです。特に内周側を通常の音楽 CD、それより外周側を CD-ROM として使用しているものの呼称です。  や  のマークが入っています。
CD-R	正式名は Compact Disc Recordable で、一度だけ書き込み可能なコンパクトディスクです。一度書き込んだデータの消去や書き換えはできません。書き込みモードによっては、空き領域に追記が可能です。
CD-RW	正式名は Compact Disc ReWritable で、書き込んだデータ全体または最後のセッションが消去でき、再度書き込みや書き換えが可能です。
Disc at once (ディスクアットワンス)	CD 全体のデータをまとめて作成し、一度に書き込む方法です。追加書き込みはできません。
HFS	Hierarchical File System の略で Macintosh 専用のフォーマットです。
ISO 9660	国際標準化機構の勧告による CD-ROM ディスクの国際標準規格です。

Multisession (マルチセッション)	CD-ROM のフォーマットのひとつです。1枚の CD に複数のセッションが記録されているものです。
Photo CD	米国の Eastman Kodak Company により研究開発された技術です。1枚の CD-ROM にたくさんのイメージ画像（写真など）が保存できます。
Track at once (トラックアットワンス)	データをトラック単位で書き込む方法です。CD に空き領域があれば、CD を閉じるまで追加書き込みが可能です。
USB	Universal Serial Bus の略で、各種の周辺機器とコンピュータを接続するための業界標準規格です。
インストール	一般に、デバイスドライバーなどのソフトウェアを Macintosh のシステムに登録する作業をいいます。
デバイスドライバー	Macintosh に新しく追加した周辺機器を利用できるようにするためのソフトウェアです。
ハイブリッド	ISO 9660 と HFS を1枚のディスクに共存させたフォーマットで、ディスクを Windows と Macintosh の両方で使用することができます。
パケットライト	パソコン上で、ファイルとして扱えるデータをパケットと呼ばれる単位で書き込む方法です。
マウント	コンピューターが CD-ROM などのディスクを認識することです。

アルファベット順

AC アダプター 6、11、21
 AIFF ファイル 48
 B's Recorder GOLD ... 26、27
 CD 5、38
 CD Extra 38、48
 CD-R 26、38、47、48
 CD-ROM 38
 CD-RW 26、38、47、48
 DC 入力端子 14
 Disc at once 39、48
 HFS 48
 ISO 9660 48
 Macintosh 16
 Multisession 39、49
 Photo CD 38、49
 POWER/BUSY
 表示ランプ 13、23
 Track at once 39、49
 USB 38
 USB ケーブル 6、21、39

五十音順

あ

アフターサービス 40
 安全上のご注意 8
 インストール 17、49
 オープンボタン 13、24
 お手入れ 29

か

強制ロック解除ホール ... 13、25
 故障かな!?と思ったら 30
 こんな疑問や質問があったら .. 34

さ

仕様 38、39
 推奨品 47

た

ディスク 12、24、29
 ディスクカバー 13、24
 デバイスドライバー
 19、49
 電源スイッチ 13、23

は

ハイブリッド 49
 パケットライト 49
 パッファ 38
 表示パネル 13、15、25
 付属品 6
 ヘッドホン端子 14
 ボリュームつまみ 13

ま

マウント 49
 モードスイッチ 14

日本国内用です
 本機を使用できるのは日本国内のみです。
 This product can not be used in foreign country as designed for Japan only.

愛情点検		長年ご使用のポータブルCD-R/RWドライブの点検を！	
	こんな症状はありませんか	AC アダプターのケーブルやプラグが異常に熱い	このような症状の時は、故障や事故の防止のため、電源スイッチを切り、コンセントからACアダプターを抜いて、必ず販売店に点検をご依頼ください。
		煙が出たり、異常な臭いや音がする 水や異物が入った その他の異常や故障がある	

便利メモ（おぼえのため、記入されると便利です）

お買い上げ日	年 月 日	品番	KXL-RW11MN
販売店名		☎ () —	
お近くの当社修理相談窓口		☎ () —	

松下電器産業株式会社
 九州松下電器株式会社 ペリフェラル総括営業部
 〒841-8501 佐賀県鳥栖市村田町1471

このマニュアルは再生紙を使用しています。