

買ったなら、すぐに使いたい!

VQC7395

- 本書では、操作する(押す)ボタンをグレーで表示しています。
- (P.14)などは、取扱説明書の記載ページです。あわせてお読みください。



かんたん操作ガイド

お買い上げ時、バッテリーは充電されていません。まず、充電してください。

1 バッテリーを
しっかり
取りつける

屋内電源コンセント
(室温は10℃～35℃で)

- 充電ランプ(CHARGE)
- 点灯：充電中(約130分)
 - 消灯：充電完了
 - 点滅：充電状態に不具合(P.14)

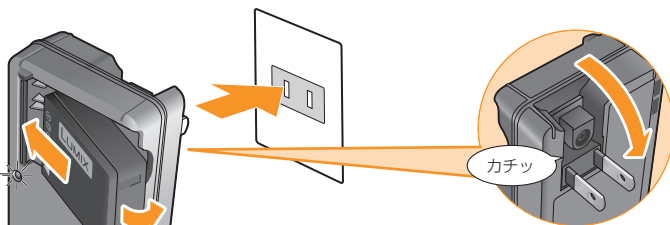

2 電源プラグを起こして
電源コンセントへ差し込む

バッテリーやカードを入れる

電源を「OFF」にし、

1 開閉レバーを
「OPEN」にして
扉を開ける

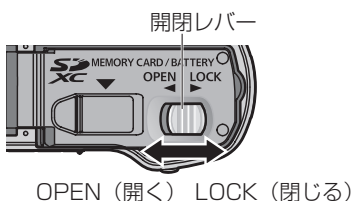

2 向きに気をつけて、バッテリーと
カードをしっかりと奥まで入れる

3 扉を閉め、開閉レバーを
「LOCK」にする

■取り出すとき

- バッテリー：
レバーを矢印方向へ引く。

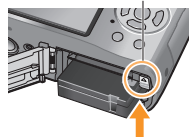

- カード：
中央を押す。

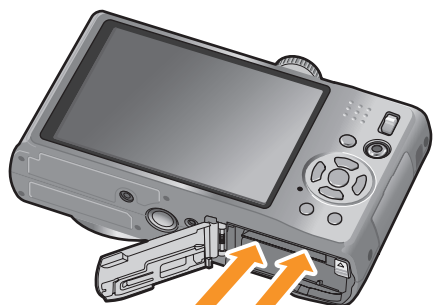
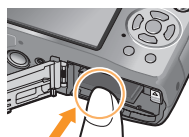

端子部には
触れない



充電したバッテリー (向きを確認)
カード(端子部を液晶面に：向きを確認)

主な各部の名前(P.13)

- 1 電源スイッチ
- 2 シャッターボタン
- 3 モードダイヤル
- 4 マイク
- 5 スピーカー
- 6 フラッシュ発光部
- 7 ズームレバー

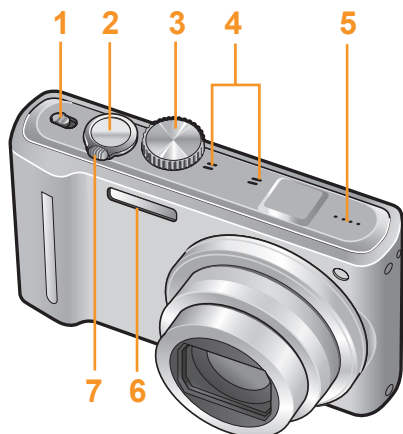

落下防止のため、ハンドストラップの使用をおすすめします。

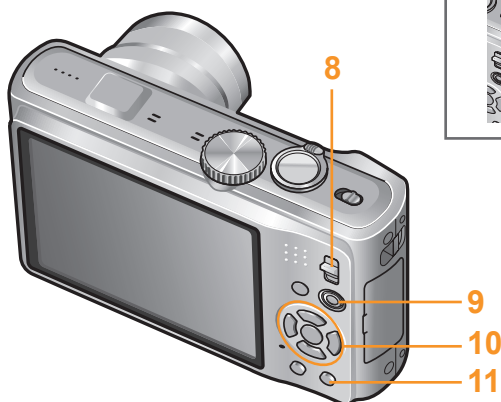
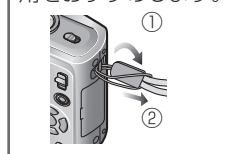

- 8 撮影/再生切換スイッチ
- 9 動画ボタン
- 10 カーソルボタン・[MENU/SET]ボタン
- 11 Q.MENU/消去ボタン

電源を入れて、時計を合わせる

撮影/再生切換スイッチを (撮影) に合わせ

1 電源を「ON」にする



お買い上げ時、電源を入れると「時計を設定してください」と表示されます。

2 [MENU/SET]ボタンを押す



3 日時と表示方法を設定する

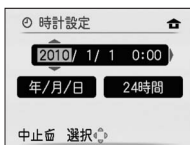

4 [MENU/SET]ボタンを押す



5 時刻を自動補正する場合は「はい」を選び、[MENU/SET]ボタンを押す



「はい」を選ぶと、現在の日時が設定されます。(自動時刻合わせは行われません)

6 [MENU/SET]ボタンを押す



7 お住まいの地域を設定する



現在の日時が設定されます。

- 時差のある地域に移動したり、時刻がずれると、自動的に時刻が補正されます。

iA (インテリジェントオートモード)で写真や動画を撮る

準備

- 電源を「ON」にする
- 撮影/再生切換スイッチを📷(撮影)に合わせる



1 モードダイヤルを **iA** に合わせる

2 カメラを構えて、被写体を液晶モニターに映す

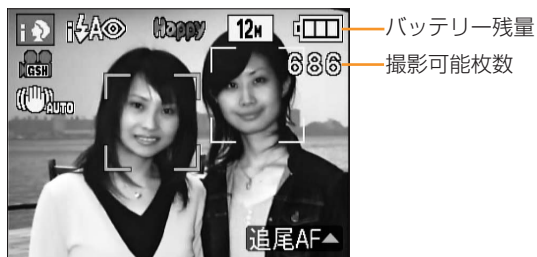

iA (インテリジェントオートモード)では、被写体を認識すると、自動的に最適な設定で撮影できます

3 ズームを使って写す範囲を決める

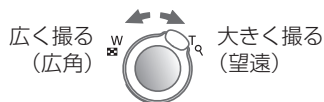

iA (インテリジェントオートモード)では、超解像技術を使った「iAズーム」が自動的に働いて、最大記録画素数のまま最大約16倍までズームできます。(光学ズームは最大12倍)

写真を撮る

4 シャッターを半押しして(軽く押して)ピントを合わせる

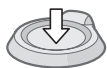

5 シャッターを全押しして(さらに押し込んで)撮影する

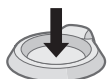

動画を撮る

4 動画ボタンを押す



画面が切り換わり、動画撮影が始まります。

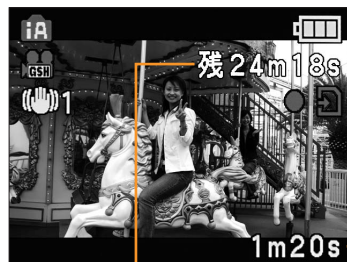

残り撮影可能時間(目安) 撮影経過時間
• 撮影中もズーム操作ができます。

撮り終わるときに

5 もう一度、動画ボタンを押す



撮影した写真や動画を見る

準備 電源を「ON」にする

1 撮影/再生切換スイッチを (再生)にする



画像が表示されます。

2 画像を見る



動画を再生するとき

1 上カーソルボタンを押す



動画が再生されます。



動画アイコン
(動画の種類により異なります)

■動画再生中の操作



写真や動画を消去するとき

不要な画像を表示中に

1 Q.MENU/消去ボタンを押す

Q.MENU



一度消した画像は元に戻せません。
お気をつけください。

2 「はい」を選び、[MENU/SET]ボタンを押す

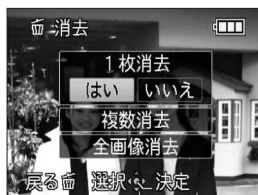

さらに使いこなす！

■豊富な撮影モード



モードダイヤルを回して、お好みの設定で撮影できます。

■GPS



撮影した写真や動画に、撮影地の地名などを記録できます。

■個人認証



本機に登録した人を見つけて、ピントや露出を合わせます。

写真を残す(プリントする)

■PictBridge対応プリンターで



付属のUSB接続ケーブルとプリンターを接続してプリントできます。

■お店で



撮影済みのカードをお店に渡してプリントできます。

日付入りで
お願いします。

■パソコンとプリンターで



付属ソフト「PHOTOfunSTUDIO」を使うと、日付をプリントしたり、写真を編集したりできます。