

買ったなら、すぐに使いたい!

VQC8473

●本書では、操作する(押す)ボタンをグレーで表示しています。  
●(P.10)などは、取扱説明書の記載ページです。あわせてお読みください。

## かんたん操作ガイド

詳しくは、取扱説明書をお読みください。

お買い上げ時、バッテリーは充電されていません。まず、充電してください。

**1** バッテリーを  
しっかり  
取りつける

充電ランプ(CHARGE)  
●点灯：充電中(約130分)  
●消灯：充電完了  
●点滅：充電状態に不具合(P.10)

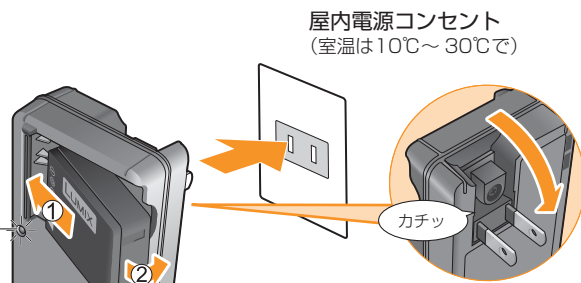

**2** 電源プラグを起こして  
電源コンセントへ差し込む

落下防止のため、ハンドストラップの使用をおすすめします。

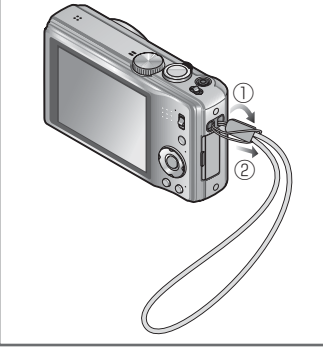

## バッテリーやカードを入れる

電源を「OFF」にし、

**1** 開閉レバーを  
「OPEN」にして  
扉を開ける

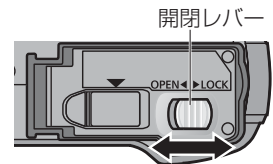

OPEN (開く) LOCK (閉じる)

**2** 向きに気をつけて、バッテリーとカードを  
ロック音がするまでしっかりと奥まで入れる

**3** 扉を閉め、開閉レバーを  
「LOCK」にする

■取り出すとき

●バッテリー：  
レバーを矢印方向へ引く。

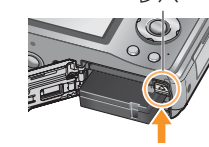

●カード：  
中央を押す。

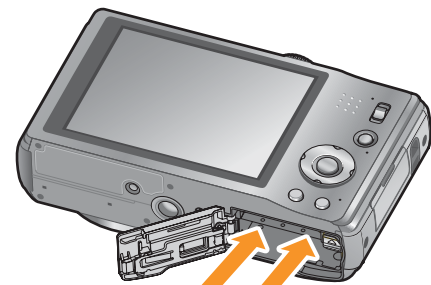
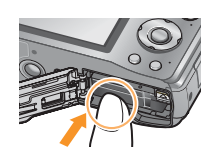

端子部には  
触れない

充電したバッテリー (向きを確認)  
カード(端子部を液晶面に：向きを確認)

## 主な各部の名前(P.8)

- 1 電源スイッチ
- 2 シャッターボタン
- 3 モードダイヤル
- 4 マイク
- 5 スピーカー
- 6 フラッシュ発光部
- 7 ズームレバー

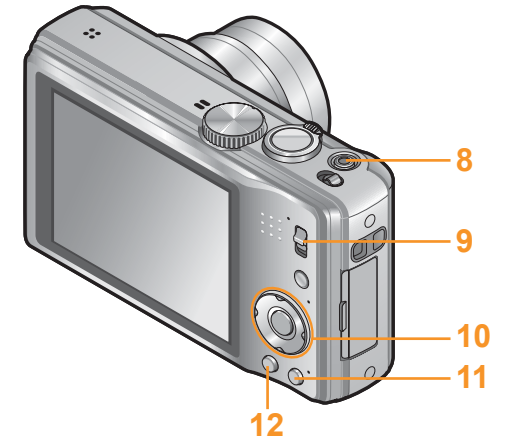
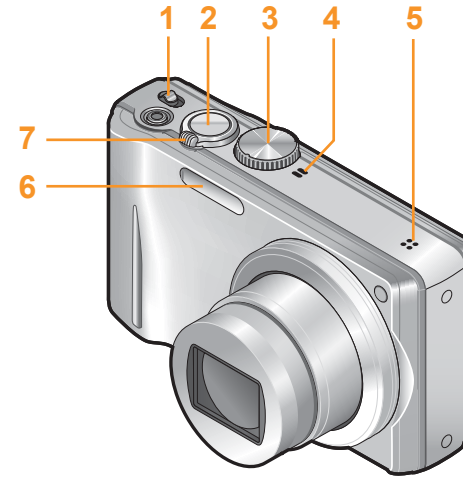

- 8 E.ZOOMボタン
- 9 撮影/再生切換スイッチ
- 10 カーソルボタン・[MENU/SET]ボタン
- 11 [Q.MENU] 並 / 並 (消去/戻る)ボタン
- 12 [DISP.]ボタン

## 電源を入れて、時計を合わせる

撮影/再生切換スイッチを (撮影)に合わせ

**1** 電源を「ON」にする

OFF ON お買い上げ時、電源を入れると「時計を設定  
してください」と表示されます。

**2** 上記を表示中に[MENU/SET]ボタンを押す



**3** 日時と表示方法を設定する

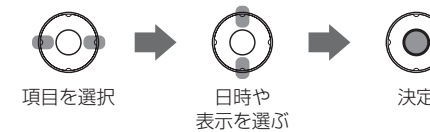
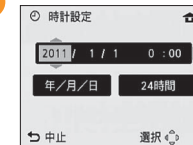

**4** [MENU/SET]ボタンを押す



**5** 電源を入れなおし、時計表示が正しいか確認する

● [DISP.]ボタンを数回押しても、日時を表示できます。

## iA (インテリジェントオートモード)で写真を撮る(P.22)

### 準備

- 電源を「ON」にする
- 撮影/再生切換スイッチを📷(撮影)に合わせる

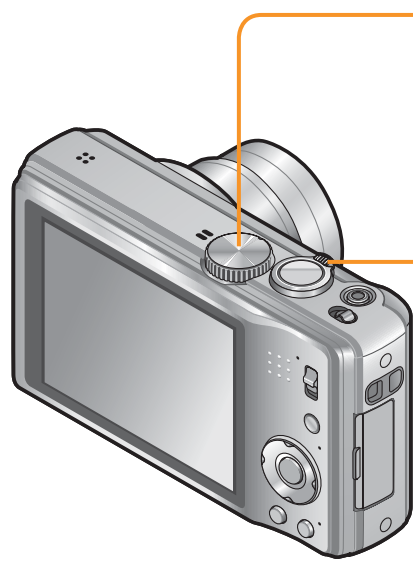

- 1 モードダイヤルを **iA** に合わせる
- 2 カメラを構えて、被写体を液晶モニターに映す  
**iA**(インテリジェントオートモード)では、被写体を認識すると、自動的に最適な設定で撮影できます。
- 3 ズームを使って写す範囲を決める  
広く撮る (広角) 大きく撮る (望遠)
- 4 シャッターボタンを半押しして(軽く押して)ピントを合わせる
- 5 シャッターボタンを全押しして(さらに押し込んで)撮影する

**iA**(インテリジェントオートモード)では、超解像技術を使った「iAズーム」が自動的に働いて、最大記録画素数のまま最大約20倍までズームできます。(光学ズームは最大16倍)

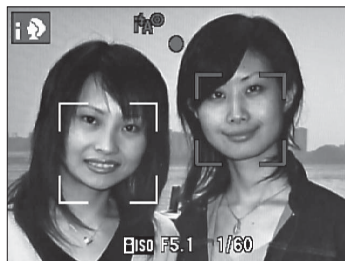

## 動画を撮る(P.25)



撮影経過時間  
残り撮影可能時間(目安)

- 撮影中でもズーム操作ができます。

- 1 モードダイヤルを **📹** に合わせる
- 2 シャッターボタンを押して、撮影を開始する
- 3 撮り終わるときに  
もう一度、シャッターボタンを押す

## 撮影した写真や動画を見る(P.26, P.27)

準備 電源を「ON」にする

- 1 撮影/再生切換スイッチを **▶**(再生)にする  
画像が表示されます。

- 2 画像を見る

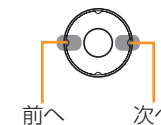

### 動画を再生するとき

- 1 上カーソルボタンを押す  
動画が再生されます。

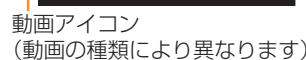

動画アイコン  
(動画の種類により異なります)

### ■動画再生中の操作

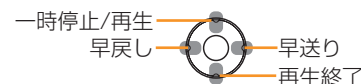

### 写真や動画を消去するとき

不要な画像を表示中に

- 1 **🗑️** / **📷** ボタンを押す  
Q.MENU 一度消した画像は元に戻せません。お気をつけください。
- 2 「はい」を選び、[MENU/SET] ボタンを押す

## 豊富な撮影モード

モードダイヤルを回して、お好みの設定で撮影できます。



カメラにおまかせで撮るとき	<b>iA</b>	あらかじめ登録しておいた設定で撮るとき	CUST
お好みの設定で撮るとき	<b>P</b>	場面に合わせて撮るとき	SCN
絞り値を決めて撮るとき	<b>A</b>	よく使うシーンモードで撮るとき	MS1 MS2
シャッタースピードを決めて撮るとき	<b>S</b>	動画を撮るとき	<b>📹</b>
シャッタースピードや絞り値を決めて撮るとき	<b>M</b>		

詳しくは、取扱説明書をお読みください。