

National



保証書付

保管用

リニアスモーター

ES8045



取扱説明書

- お買い上げありがとうございました。
- ご使用前にこの取扱説明書を必ずお読みのうえ、正しくご使用ください。特に「安全上のご注意」(1～3ページ)は、ご使用前に必ずお読みいただき、安全にお使いください。
- この取扱説明書は大切に保管してください。
- 保証書は、「お買い上げ日・販売店名」などの記入を必ずお確かめください。

安全上のご注意

ご使用前に、この「安全上のご注意」をよくお読み
のうえ、正しくお使いください。

ここに示した注意事項は、製品を安全に正しくお使い
頂き、あなたや他の人々への危害や損害を未然に防止
するためのものです。また、注意事項は次のように区
分しています。

いずれも安全に関する重要な内容ですので、必ず守ってください。

警告：人が死亡または重傷を負う可能性が
想定される内容。

注意：人が傷害を負う可能性及び物的損害のみの
発生が想定される内容。

絵表示の例



○ 記号は、禁止の行為であることを告げる
ものです。(左図の場合は分解禁止)



● 記号は、行為を強制したり指示したりする内
容を告げるものです。
(左図の場合は必ず守る)

お読みになった後は、お使いになる方がいつでも
見られるところに必ず保管してください。

警告



必ず守る

- お手入れの際は必ず充電アダプターをコンセント
から抜く。
抜かないと感電のおそれがあります。

- 必ず交流100-120Vで使用する。
守らないと感電・発火のおそれがあります。

- プラグにほこりが付着しないように定期的に掃除
する。
守らないとほこりが付着して湿気などで絶縁不良に
なり、火災のおそれがあります。



ぬれ手禁止

- ぬれた手でアダプターをコンセントから抜き差し
しない。
感電のおそれがあります。



水ぬれ禁止

- 充電アダプターは水につけたり、水洗いしない。
感電・ショートのおそれがあります。

- 交流式で使うときは、石けん剃りや水洗い掃除を
しない。
感電・ショートのおそれがあります。



水場使用禁止

- 充電アダプターは風呂、シャワー室で絶対に使用
しない。
感電・発火のおそれがあります。



分解禁止

- 改造はしない。
また、分解したり修理をしない。
火災・感電・けがのおそれがあります。
修理はお買い上げの販売店または、松下電工お客様
ご相談窓口にご相談ください。

警告



禁止

- 器具用プラグにピンやゴミを付着させない。
感電・ショート・発火のおそれがあります。
- 専用の充電アダプターで、他の商品を充電しない。
また、専用の充電アダプター以外での充電はしない。
ショート・異常発熱による発火のおそれがあります。
- コードやアダプターがいたんだり、コンセントへの
差し込みがゆるいときは使用しない。
感電・ショート・発火のおそれがあります。
- コードを傷つけたり、破損させたり、加工したり、
無理に曲げたり、引っ張ったり、ねじったりしない。
また、重いものを載せたり、挟み込んだりしない。
感電・発火のおそれがあります。

注意



必ず守る

- ご使用の前に刃の破れや変形がないか確認する。
刃に破れや変形があると肌を傷つける原因になり
ます。
- アダプターを抜くときは、コードを持たずに
必ずアダプターを持って抜く。
コードを持って抜くと感電・ショートの原因に
なります。



禁止

- 外刃は強く押さえない。
破損や変形があると肌を傷つける原因になります。
- 内刃の刃部(金属部)は、手でふれない。
手を傷つける原因になります。

まず、商品をご確認
ください

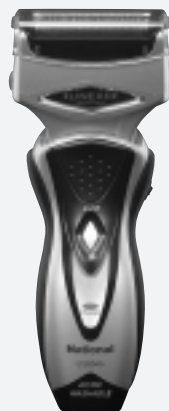

本体



充電
アダプター

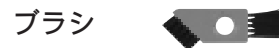

ブラシ



ポーチ

ナショナル
オイル(試供品)



もくじ 安全上のご注意

1

各部のなまえ

5

充電のしかた

6

- 充電の手順6
- 充電の時期7

使いかた

8

- 使いかた8
- 交流式での使いかた9
- 上手な剃りかた10
- フロートセレクターの使いかた...11
- キワゾリ刃の使いかた11
- 石けん剃りのしかた12

掃除のしかた

13

- 掃除の時期13
- 水洗い掃除のしかた13
- お手入れ用品14
- ブラシ掃除のしかた15

お知らせ

16

- 替刃について/外刃の取り替え...16
- ご注意/定格17
- 製品を廃棄するときのお願い...18
- 修理を依頼される前に19
- 蓄電池の寿命と交換19
- 保証とアフターサービス20
- 松下電工お客様相談窓口のご案内 ...20

本体



海外でのご使用について
 アメリカ合衆国、カナダ、台湾などのAC100-120V・A-2プラグ地域で使用できます。(ただし、上記の国でも地域やホテルなどの施設によって電圧やプラグが異なる場合がありますので、必ずご確認のうえ、ご使用ください)

充電の手順

警告

- 必ず交流100-120Vで使用する。守らないと感電・発火のおそれがあります。
- 専用の充電アダプターで、他の商品を充電しない。また、専用の充電アダプター以外での充電はしない。ショート・異常発熱による発火のおそれがあります。

約1時間で充電完了

- これは周囲温度が15~35 (適正温度)のときです。周囲温度が15を下回りますと充電時間がのびたり、極度の低温下(約0)では、充電しない場合があります。

- 1 本体のスイッチをoffにする
- 2 本体底部のソケットに器具用プラグをしっかりと差し込む
- 3 コンセントにアダプターをしっかりと差し込む

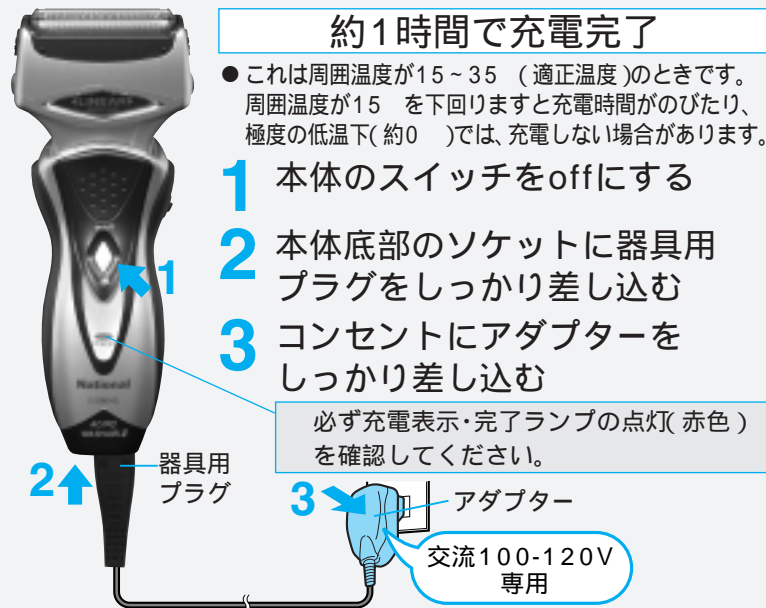

必ず充電表示・完了ランプの点灯(赤色)を確認してください。

- 本体底部のソケットに水滴がついている場合は、十分にふきとってから器具用プラグを差し込んでください。故障の原因になります。

本体のスイッチをONにしますと、交流式として使用できます。(9ページ参照)

- 初めてお使いのときや半年以上使われなかったときは、充電開始後数分間、充電表示・完了ランプが点灯しないことがありますが、そのまま充電すると充電表示・完了ランプが点灯します。
- 充電および交流式でのご使用は専用の充電器を使用してください。

各部のなまえ / 充電のしかた

充電状態をお知らせするランプ表示

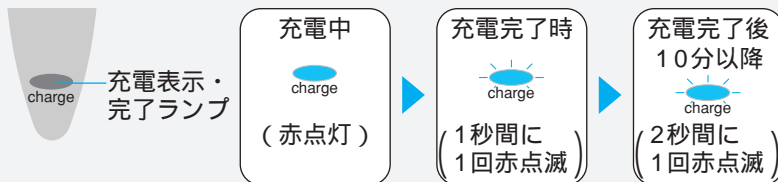

充電異常時

 (1秒間に2回赤点滅)

充電異常の表示が出た場合は周囲温度が適正温度(15~35℃)で充電してください。

- 特に低温での充電は蓄電池の寿命を短くするおそれがあるため、適正温度での充電をおすすめします。
- 一般的に電池容量を使いきらずに充放電を繰り返すと放電するときの電圧が低下し、使用回数が減少するメモリー効果が発生しますが、本シェーバーは剃り性能、使用回数に影響を及ぼさない工夫をしております。

充電の時期

1回のフル充電で約2週間使用できます。
 (毎日1回3分使用で使い切るまで)

ヒゲの濃さ、肌へ当てる力、周囲の温度により使用日数は異なります。

- 器具用プラグの着脱は、コード部分を持って行わないでください。
- 充電・ご使用中、テレビ等に雑音が入る場合、別のコンセントで充電してください。
- 充電・ご使用中は本体・充電アダプターが多少熱くなりますが、異常ではありません。
- 充電アダプターのコードが破損した場合、コードだけの交換はできません。販売店または松下電工お客様ご相談窓口にご相談ください。

使いかた

⚠ 注意

- ご使用前に刃の破れや変形がないか確認する。刃に破れや変形があると肌を傷つける原因になります。

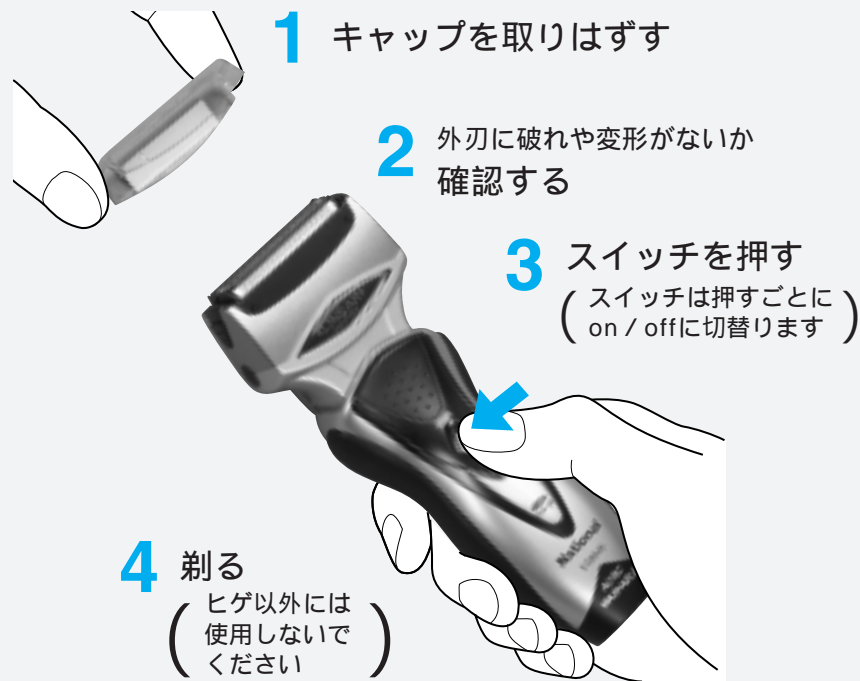

- 外刃をいためないように使用後は必ずキャップをしてください。
- 周囲温度は必ず5~35℃以内で使用してください。(それ以外の周囲温度で使用すると、動作しない場合があります)
- 剃り味を維持するため、定期的に(2~3回使用の都度)ナショナルオイルをつけてください。(14ページ参照)

充電のしかた / 使いかた

交流式での使いかた

⚠ 警告 ● 交流式で使うときは、石けん剃りや水洗い掃除をしない。守らないと感電・ショートのおそれがあります。

⚠ 注意 ● 器具用プラグの着脱は、コード部分を持って行わない。守らないと感電・ショートの原因になります。

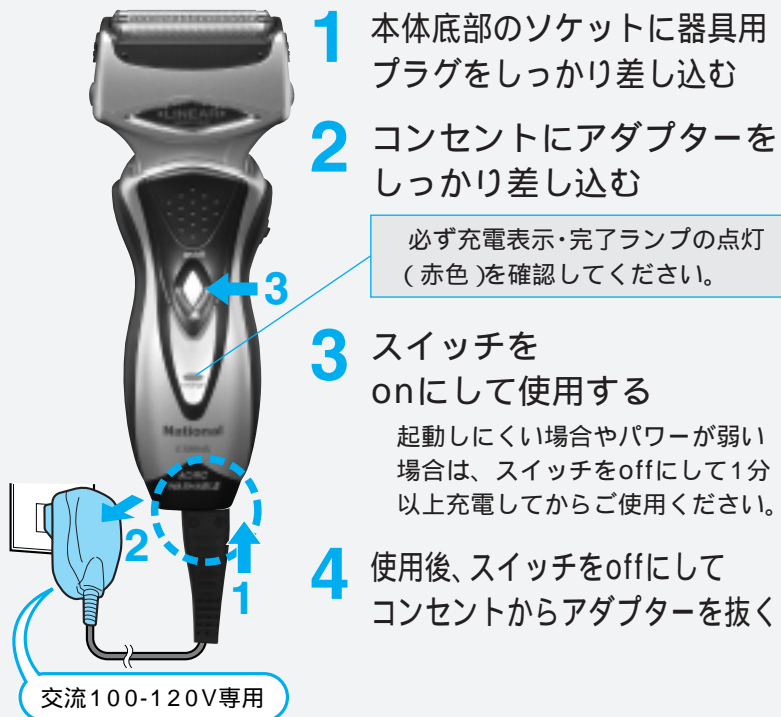

1 本体底部のソケットに器具用プラグをしっかりと差し込む

2 コンセントにアダプターをしっかりと差し込む

3 必ず充電表示・完了ランプの点灯（赤色）を確認してください。

3 スイッチをonにして使用する
起動しにくい場合やパワーが弱い場合は、スイッチをoffにして1分以上充電してからご使用ください。

4 使用后、スイッチをoffにしてコンセントからアダプターを抜く

交流100-120V専用

● 刃の油がなくなったり、刃が極度に磨耗した場合、充電残量がない状態でご使用されますと、刃の動きが弱くなったり、最悪止まることがあります。その場合は、1分以上の充電を行った後、交流式でご使用ください。

● 交流式としてご使用される場合も、蓄電池は消耗しますので、2週間に1回は充電してください。

上手な剃りかた

⚠ 注意 ● 外刃は強く押さえない。破損や変形があると肌を傷つける原因になります。

- 1** 皮膚を伸ばして、肌に対して直角に軽く当て
(3枚の刃すべてが肌に当たるように)
- 2** ゆっくり逆剃りで
- 3** すべらせるように剃る
(ナショナルシェーバーを初めてお使いになれる方は、軽く肌に当てて少しずつ試しながらお使いください)

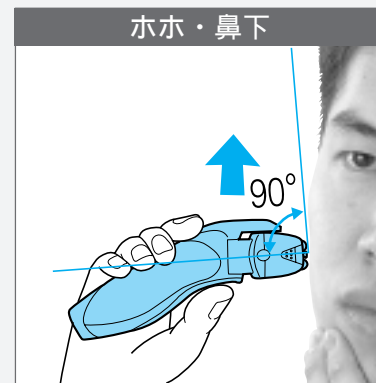

剃り残しを少なくするには？

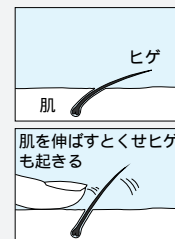

アゴ下・ノド部のヒゲは皮膚に対して斜めに生えており、刃穴に入りにくいために剃り残しがちです。肌を伸ばしながらヒゲを起こす要領で剃ると、より刃穴でとらえやすくなります。



使いかた

フロートセクターの使いかた

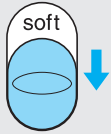
フロートセクターを切替えることで、フロート(フレームの浮き沈み)量を調整できます。

softモード		<ul style="list-style-type: none"> ・お肌にやさしく剃りたいとき ・お肌の曲面に密着させ、剃り残しを低減させたいとき
lockモード		<ul style="list-style-type: none"> ・力強く深剃りしたいとき ・フロートを固定したいとき

●モードとモードの間では不安定な状態になることがありますので、正しくモードを選んでご使用ください。

キワゾリ刃の使いかた

1 キワゾリ刃が図のように立ち上がるまでキワゾリ刃ハンドルを上げる

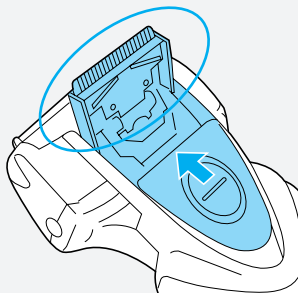

2 スイッチをonにして刃先を肌に直角に当てて剃る

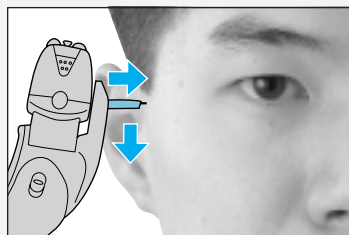

●スイッチをonにしてキワゾリ刃ハンドルを上げて問題ありません。

石けん剃りのしかた



警告

●交流式で使うときは、石けん剃りや水洗い掃除をしない。
感電・ショートのおそれがあります。

必ず本体から充電器をはずした状態でご使用ください。
シェービングフォーム・ジェルなどの泡状のもので石けん剃りをすると、肌のすべりもよく、より深剃りできます。

(クリーム状のシェービング剤は刃の目詰まりの原因になるので使用しないでください)

1 よく泡だててから顔につける

2 ドライ剃りのときよりもさらに軽く肌当てすべらせるように剃る
(ドライ剃りとは何もつけなくて剃る方法)

3 使用後は毎回刃、本体を十分に水洗いし、石けん成分を洗い流す
(洗い残しがあると本体に白いあとながついたり、刃がスムーズに動かない場合があります)

4 水を十分にきってからナショナルオイルをつける
(14ページ参照)



石けん剃りの良さは

- ① さらに深剃り
皮膚が柔らかくなるので、ヒゲがしぼり出され、より深剃りができます。
- ② さらに肌にやさしい
温水で柔らかくなったヒゲは切断抵抗が少なく、スムーズにカットできます。また、刃のすべりも良く、なめらかな肌当たりです。

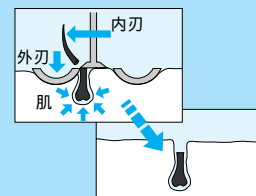

掃除の時期

より快適な剃り味を維持していただくためには、シェービングごとの掃除をおすすめします。

(刃の内部にヒゲクズがたまると、使用・保管時のヒゲクズこぼれや、剃り味低下の原因になります。)

水洗い掃除のしかた

必ず充電アダプターをはずして本体のみ水洗いしてください。
内刃の前後両方の刃を取りつけた状態で行ってください。
(片方の刃を取りつけた状態で行うと、異常音が発生し、故障の原因になります。)

内刃・外刃・本体丸ごとの水洗いができます。

⚠ 警告

- 充電アダプターは水につけたり、水洗いしない。
- 交流式で使うときは、石けん剃りや水洗い掃除をしない。感電・ショートのおそれがあります。



1 外刃に市販のハンドソープ、またはクリーニング液(別売)と少量の水をつける(殺菌効果のある薬用ハンドソープを使うとより衛生的です)



2 スイッチをonにして軽く水をかけて泡だてる

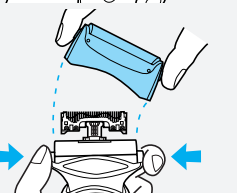

3 さらに数秒、動作させてからスイッチをoffにする(停止させる)

4 フレーム着脱ボタンを押してフレームをはずし(16ページ参照)十分に水洗いする

(ぬるま湯(40 前後)で洗うとさらに効果的です)
熱湯の使用はさけてください)

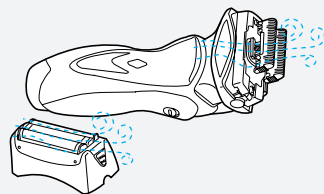

5 タオルなどで水滴をふきとりフレームを取りはずした状態で乾燥させる
(フレームを取りはずしておく)と、より早く乾燥します

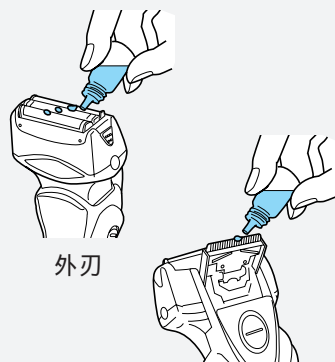

6 フレームを取りつけ(16ページ参照)
ナショナルオイルをつける
ナショナルオイル以外は使わないでください。
①スイッチをoffにして停止した状態で外刃にオイルをつける
②キワゾリ刃を上げ、キワゾリ刃にオイルをつける
③スイッチをonにして約5秒間動作させる
④スイッチをoffにして停止させ、外刃に残った余分なオイルをやわらかい布などでふきとる

キワゾリ刃を上げて

お手入れ用品(別売)

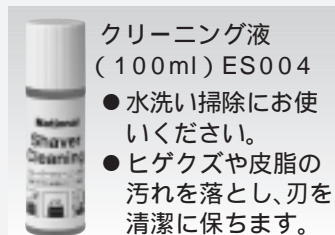

- 台所、浴室、トイレ等の汚れ落とし用洗剤は使用しないでください。(本体故障の原因になります)
- お手入れ用品は販売店などで買い求めください。
- お子様の手の届かないところに保管してください。
- 万一飲んだ場合は、医師の診察をお受けください。

ブラシ掃除のしかた (必ずスイッチをoffにする)



注意

- 内刃の刃部(金属部)は、手でふれない。
手を傷つける原因になります。

- 1**
- ①フレーム着脱ボタンを押しながら
 - ②フレームを取りはずす

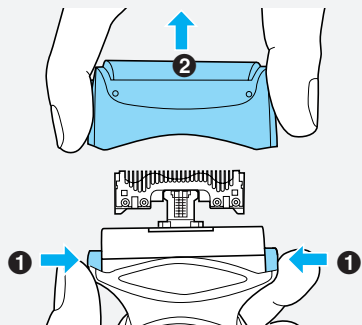

- 2**
- 内刃の側面をつまみ、1個ずつ取りはずす
(つけるときも、内刃の側面をつまみ、取りつける)

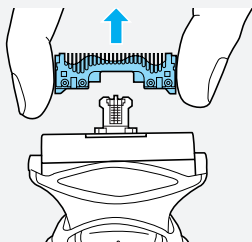

- 外刃は分解しないでください。

短いブラシで

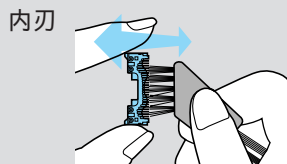

刃の並びに対して平行に
ブラシを動かす



長いブラシで

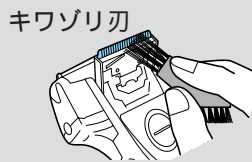
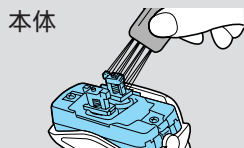
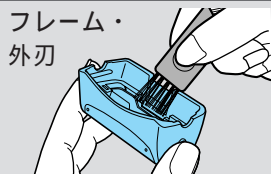

替刃について

快適な剃り味を維持していただくために外刃は約1年ごとに、内刃は約2年ごとに取り替えられることをおすすめします。

- (キャップのシールに使用開始年月を記入し、替刃交換の目安にご活用ください。)

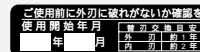

外刃 ES9085



内刃 ES9064

外刃 + 内刃のセット ES9012

- 替刃は販売店などでお買い求めください。

外刃の取り替え (必ずスイッチをoffにする)



- 外刃は強く押さない。
破損や変形があると肌を傷つける原因になります。

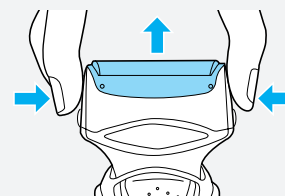

- 1**
- 外刃着脱ボタンをつまみながら古い刃を取りはずす

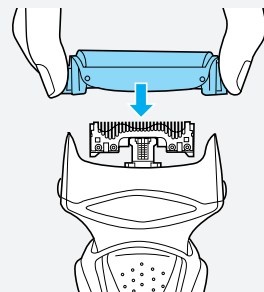

- 2**
- 新しい刃を確実に取りつける(カチッと音がするまで)
- 内刃の取り替えは、15ページ参照

ご注意

高温場所に放置しないでください

- 故障の原因になります。

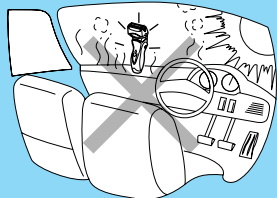

本体はシンナー・ベンジン・アルコールなどではふかないでください

- 故障や部品の割れ・変色などの原因になります。
- 薄めの石けん液でふいてください。



フレームをはずしたまま天日に干したりしないでください

- 防水ゴムが劣化し、故障の原因になります。

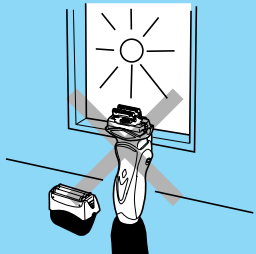

定格

電源方式	充電・交流式	充電時間	1時間(15~35)
定格電圧	AC100-120V		
使用電池	リチウムイオン電池(600mAh)		
定格容量	19VA		
消費電力	約7W(AC100V交流式使用時)		
	約5W(AC100V充電時)		
質量(重量)	本体約180g		

製品を廃棄するときのお願い

(リチウムイオン電池リサイクルにご協力を)



- 製品を廃棄するとき以外は絶対に分解しない。火災・感電・けがの原因になります。修理(電池交換など)はお買い上げの販売店または、松下電工お客様ご相談窓口にご相談ください。

- この製品に使用しておりますリチウムイオン電池はリサイクル可能な貴重な資源です。ご使用済み製品の廃棄に際してはリチウムイオン電池を取り出し、リサイクルへご協力ください。

本製品の使用電池

- 名称：円筒密閉型リチウムイオン(Li-ion)蓄電池
- 公称電圧：DC3.6V ●数量：1本



廃棄電池の取り出しかた

この図は、製品を廃棄するための図であり、修理用の図ではありません。分解した場合、修復は不可能です。

- 必ず本体から器具用プラグ(アダプター)をはずして分解してください。
- 動作するときは、止まるまでスイッチをONにして電池を使いきってください。
- ドライバーを用い、次の手順で分解してください。

①～⑦の手順で分解する

取り出した廃棄電池は、リサイクルボックス設置の販売店へお持ちください。

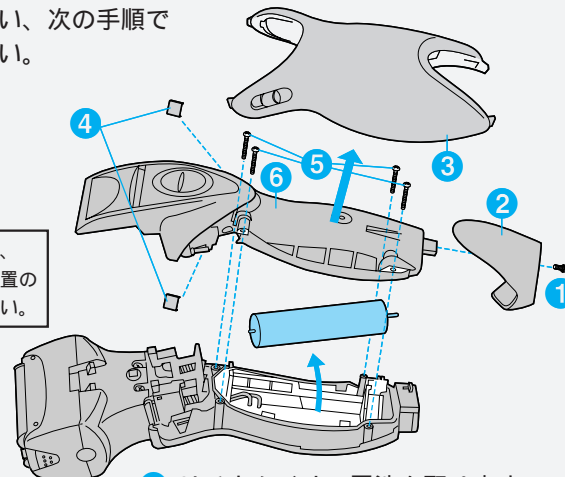

- ⑦ リチウムイオン電池を取り出す
●取り出した電池は、⊕⊖端子をショートさせないように注意してください。

修理を依頼される前に

下記の点検をお願いします。

症状	点検	処置
ヒゲズが飛び散る	ヒゲズなどがたまっていませんか？	シェービングの都度掃除を すると改善されます。 水洗いしたあとは、十分 乾燥させて、ナショナル オイルをつけてください。
臭いが強くなった	外刃が破損 あるいは変形して いませんか？	
剃り味が悪くなった	刃が寿命では ありませんか？ ●外刃：1年 ●内刃：2年	刃を取り替えてください。
刃が熱く感じる ようになった	刃面にオイルを つけていますか？	刃面にナショナルオイルを つけてください。
動作しない 使用回数が 少なくなった	初めてお使いの ときや使わない まま半年以上 放置していま せんでしたか？	使用回数が少ない 場合は蓄電池の寿命です。 本体と充電アダプターを セットで、修理（有料）を ご依頼ください。
処置後なお異常がある場合は、 <u>本体と充電アダプターをセット</u> で点検をご依頼ください		

蓄電池の寿命と交換

- 寿命：約2週間に1回の充電で3年程度(ただし、保証は1年)です。また、フル充電しても使用回数が極端に少なくなった場合は寿命と考えられます。(蓄電池寿命は使用・保管などの状態により大きく変化します。)
- 交換：蓄電池の交換は必ずお買い上げの販売店または、松下電工お客様ご相談窓口にご相談ください。
ご自分で行うと防水機能が維持できず故障するおそれがあります。

愛情点検	長年ご使用のシェーバーの点検をぜひ！	
	このようなことはありませんか？	お願い
	<ul style="list-style-type: none"> コードやアダプターが異常に熱い。 動作中に異常な音、振動がする。 本体や充電アダプターが変形していたり、こげくさい臭いがする。 	故障や事故防止のため、使用を中止し、充電アダプターをコンセントから抜いて、必ず販売店にご相談ください。

保証とアフターサービス (よくお読みください)

保証書について

保証書はこの取扱説明書についておりますので、必ず「販売店、購入日」等の記入をお確かめになり、保証内容などをよくお読みいただき、大切に保管してください。保証期間はお買い上げ日より1年間です。(ただし、保証の対象外です。)

補修用性能部品の保有期間

このナショナルシェーバーの補修用性能部品の保有期間は製造打ち切り後6年です。性能部品とはその製品の機能を維持するために必要な部品です。

修理を依頼されるとき

サービスを依頼される前に、この取扱説明書の19頁をご確認いただき、なお異常がある場合は、ご使用を中止し必ず充電アダプターを抜いてからお買い上げの販売店にご依頼ください。

- 保証期間中は
お買い上げの販売店で保証書をそえて本体と充電アダプターをご持参ください。
保証の規定に従って販売店が修理させていただきます。
- 保証期間を過ぎているときは
お買い上げの販売店にご相談ください。修理によって製品の機能が維持できる場合は、ご希望により有料修理させていただきます。

松下電工お客様ご相談窓口のご案内

修理・お手入れ・お取扱い・工事などのご相談は、まずお買い求めの販売店・工事後へお申し付けください。
・転居や贈答品などでお困りの場合は、商品名・品番をご確認の上、下記窓口へ

修理・部品などのご相談は	
修理ご相談センター	
ナビダイヤル (全国共通番号)	0570-081-365
全国どこからでも市内通話料金でご利用いただけます。 365日/受付9時~20時	
ただし、携帯電話・PHS等は下記の電話番号へおかけください。	
大阪 ☎06-6906-1090	☎571-8888 大阪府門真市門真1048 松下電工テクノサービス(株)
札幌 ☎011-261-6401	☎名古屋 052-551-7900
東京 ☎03-5392-7190	☎福岡 092-622-0531

使いかた・お買い物などのご相談	
ナショナル パナソニック お客様ご相談センター	
365日/受付9時~20時	
電話	0120-878-365
■携帯電話・PHSでのご利用は…	06-6907-1187
FAX	0120-878-236

ご注意 ・◎印は大阪へ自動転送になり、拠点から大阪までの転送通話料は弊社負担です。
・所在地、電話番号、受付時間などが変更になることがあります。

0504

ご相談窓口におけるお客様の個人情報のお取り扱いについて

松下電工株式会社および松下電工グループ関係会社(以下「当社」)は、お客様よりお知らせいただいたお客様の氏名・住所などの個人情報(以下「個人情報」)を、下記のとおり、お取り扱いします。

- 1.当社は、お客様の個人情報を、当社商品のご相談への対応や修理およびその確認などに利用させていただきます。これらの目的のためにご相談内容の記録を残すことがあります。なお、修理やその確認業務を当社の協力会社に委託する場合、法令に基づく義務の履行または権限の行使のために必要な場合、その他正当な理由がある場合を除き、当社以外の第三者に個人情報を開示・提供いたしません。
- 2.当社は、お客様の個人情報を、適切に管理します。
- 3.お客様の個人情報に関するお問い合わせは、ご相談いただきましたご相談窓口にご連絡ください。

This product has a 1-year limited warranty (excluding foil/blade).
This warranty is valid only in Japan.

Instructions

Recharging (p.6)

Caution: Ensure your hands are not wet when recharging.

- * 1 hour recharge
- * AC 100-120V, 50-60Hz
- * A full charge will supply the power for about 14 shaves (3 minutes per shave).

How to Use (p.8)

Caution: Before use, be sure to check that the outer foil is not damaged or impaired in anyway. (Such condition may cause injury.)

- * Connect the shaver to the AC outlet and turn the shaver on. If the shaver does not run, charge it for approx.1 minute.
- * Shaving with soap is possible. (Must not be used when using AC power.)

Using the Trimmer (p.11)

Rinsing (p.13)

- * We recommend that you rinse clean the foil / blade of your shaver with National Shaver Cleaner or regular liquid soap (hand soap).
- * Press and hold the on/off switch for longer than two seconds, and rinse under running water or in a basin for about a few seconds.
Do not use boiled water.
- * Switch off the shaver and wipe off excess water.
- * Leave to dry. (The shaver can be dried sooner by leaving the frame opened.)
- * Lubricate with National oil (sold separately). (p.14)

Brush Cleaning (p.15)

Caution: Do not disassemble the outer foil.

Replacing shaving head (p.16)

Caution: When replacing, do not press down on the outer foil itself.

- * With daily use, the outer foil may need to be replaced every 1 year and the inner blade every 2 years.

To Avoid Accidents and Breakdowns (p.17)

- * Do not leave in a place with high temperatures.
- * Do not clean the unit except with mild, diluted soap solution.
- * Do not dry in the sunlight with the frame opened.

Recycling Li-ion batteries (p.18)

- * Do not short-circuit the positive and negative terminal when the battery is removed out of the unit.

〈無料修理規定〉

- 取扱説明書、本体貼付ラベル等の注意書に従った使用状態で保証期間内に故障した場合には、無料修理をさせていただきます。
(イ)無料修理をご依頼になる場合には、お買い上げの販売店に商品と本書をご持参ご提示いただきお申しつけください。なお、持込修理の対象商品を直接お客様ご相談窓口へ送付した場合の送料等はお客様負担となります。また、出張修理等を行なった場合には、出張料はお客様の負担となります。
(ロ)お買い上げの販売店に無料修理をご依頼になれない場合には、お客様ご相談窓口にご相談ください。
- ご転居の場合の修理ご依頼先は、お買い上げの販売店またはお客様ご相談窓口にご相談ください。
- ご贈答品等で本保証書に記入の販売店で無料修理をお受けになれない場合には、お客様ご相談窓口へご相談ください。
- 保証期間内でも次の場合には原則として有料にさせていただきます。
(イ)使用上の誤り及び不当な修理や改造による故障及び損傷
(ロ)お買い上げ後の取付場所の移設、輸送、落下等による故障及び損傷
(ハ)火災、地震、水害、落雷、その他天災地変、異常電圧、指定外の使用電源(電圧、周波数)等による故障及び損傷
(ニ)車両、船舶等に搭載された場合に生ずる故障及び損傷
(ホ)一般家庭用以外(例えば業務用等)に使用された場合の故障及び損傷
(ヘ)本書のご提示がない場合
(ト)本書にお買い上げ年月日(施工型商品はお引渡し日:以下同じ)、お客様名、販売店名の記入のない場合、あるいは字句を書き替えられた場合
- 本書は日本国内においてのみ有効です。
- 本書は再発行いたしませんので大切に保管してください。
- お客様ご相談窓口は、取扱説明書をご参照ください。

修理メモ

- * お客様にご記入いただいた個人情報(保証書控)は、保証期間内の無料修理対応及びその後の安全点検活動のために利用させていただく場合がございますのでご了承ください。
- * この保証書は、本書に明示した期間、条件のもとにおいて無料修理をお約束するものです。従ってこの保証書によって、保証書を発行している者(保証責任者)、及びそれ以外の事業者に対するお客様の法律上の権利を制限するものではありませんので、保証期間経過後の修理についてご不明の場合は、お買い上げの販売店またはお客様ご相談窓口にお問い合わせください。
- * 保証期間経過後の修理や補修用性能部品の保有期間については、取扱説明書をご覧ください。
- * This warranty is valid only in Japan.

松下電器産業株式会社
製造元 松下電工株式会社 パーソナル・ライフ事業部
〒522-8520 滋賀県彦根市岡町33番地

National

持込修理

ナショナル シェーバー保証書

本書はお買い上げ日から下記期間中故障が発生した場合には、本書裏面記載内容で無料修理を行うことをお約束するものです。ご記入いただきました個人情報の利用目的は本票裏面に記載しております。お客様の個人情報に関するお問い合わせは、お買い上げの販売店にご連絡ください。詳細は裏面をご参照ください。

品番	ES8045		
保証期間	お買い上げ日から 本体 1年間 (ただし、刃は除きます)		
※ お買い上げ日	年	月	日
※ お客様	ご住所 _____ お名前 _____ 様 電話 () —		
※ 販売店	住所・氏名 _____ 電話 () —		

松下電器産業株式会社

製造元 松下電工株式会社 パーソナル・ライフ事業部

〒522-8520 滋賀県彦根市岡町33番地 TEL(0749)26-7890

ご販売店様へ ※印欄は必ず記入してお渡しく下さい。

Y.No2