

## 取扱説明書

空気清浄機

品番 **F-PXF35**



### もくじ

各部の名前……………	3	確認・準備
安全上のご注意……………	4	
使用上のお願い……………	5	
準備する……………	6	
使い方……………	8	使い方
お手入れする……………	10	お手入れ
・フィルター交換の目安 ……	10	
・長期間使わないときは ……	11	
よくあるお問い合わせ……………	12	困ったとき
故障かな!? ……………	13	
もっと知りたいとき……………	14	
保証とアフターサービス……………	15	
仕様／別売品……………	裏表紙	

### 保証書別添付

このたびは、パナソニック製品をお買い上げいただき、まことにありがとうございます。  
させていただきます。

- 取扱説明書をよくお読みのうえ、正しく安全にお使いください。
- ご使用前に「安全上のご注意」(4～5ページ)を必ずお読みください。
- 保証書は「お買い上げ日・販売店名」などの記入を確かめ、取扱説明書とともに大切に保管してください。

パナソニックの会員サイト「**CLUB Panasonic**」で「**ご愛用者登録**」をしてください

- 特典1 家電情報をまとめて管理登録…………… 購入年月日や製造番号などを My 家電リストに保存できます。
- 特典2 製品情報をスムーズに入手…………… Q&A など製品に関する情報を見ることができます。
- 特典3 エンジョイポイントがたまる…………… たまったポイントでプレゼントに応募できます。

PC

<http://club.panasonic.jp/>

携帯

<http://mobile.club.panasonic.jp/>



※このサービスは  
WEB 限定のサービスです。

# 「ハウスダストキャッチャー」と「nanoe( ナノイー )」で、キレイな空気をつくります。

- 床上付近の空気の汚れをしっかり吸引する「ハウスダストキャッチャー」
- 「nanoe( ナノイー )」技術を搭載
- スリムでコンパクトなデザイン

## ■ 「nanoe( ナノイー )」について

「nanoe( ナノイー )」とは、最先端のテクノロジーから生まれた、水に包まれた微粒子イオンです。

「nanoe( ナノイー )」技術で、除菌<sup>\*1</sup>、アレル物質抑制<sup>\*2</sup>、カビ菌抑制<sup>\*3</sup>、付着臭脱臭<sup>\*4</sup>。さらにうるおい美肌空間へ。

脱臭効果は、周囲環境（温度・湿度）、運転時間、臭気・繊維の種類によって異なります。



- 実際の効果は、お部屋の状況やご使用方法によって異なります。
- 本製品は医療機器ではありません。

### ※ 1 <浮遊菌>

- 試験機関：(財) 北里環境科学センター
- 試験方法：10 m<sup>3</sup> 試験空間内で直接曝露し捕集した菌数を測定
- 除菌の方法：ナノイーを放出
- 対象：浮遊した菌
- 試験結果：240分で99%以上抑制 北生発 21\_0142号

### <付着菌>

- 試験機関：(財) 北里環境科学センター
- 試験方法：1 m<sup>3</sup> 試験容器内の布に染み込んだ菌数を測定
- 除菌の方法：ナノイーを放出
- 対象：標準布に染み付いた菌
- 試験結果：24時間で99.9%以上抑制 北生発 20\_0154\_2号

### ※ 2 ● 試験機関：パナソニック電工解析センター（株）

- 試験方法：45Lの試験容器内で直接曝露しELISA法で測定
- 抑制の方法：ナノイーを放出
- 対象：衣類などに染み付いたアレル物質（花粉）
- 試験結果：120分で99%以上抑制 E02-080303IN-03

### ※ 3 ● 試験依頼先：(財) 日本食品分析センター

- 試験方法：6畳の実験室においてカビ菌数の変化を測定
- 除菌の方法：ナノイーを放出
- 対象：浮遊したカビ菌
- 試験結果：60分で99%以上抑制 第205061541-001

### ※ 4 ● 試験機関：(株) 環境管理センター

- 試験方法：6畳の実験室において6段階臭気強度表示法による検証
- 脱臭の方法：ナノイーを放出
- 対象：付着したタバコ臭
- 試験結果：180分で臭気強度1.5に低減 H039491001001DA/臭気強度が1つ下がるとは、90%の低減を意味します（臭気強度1 ランクは「やっと感知できる非常に弱いニオイ」のレベルです）



# 各部の名前

## 前面

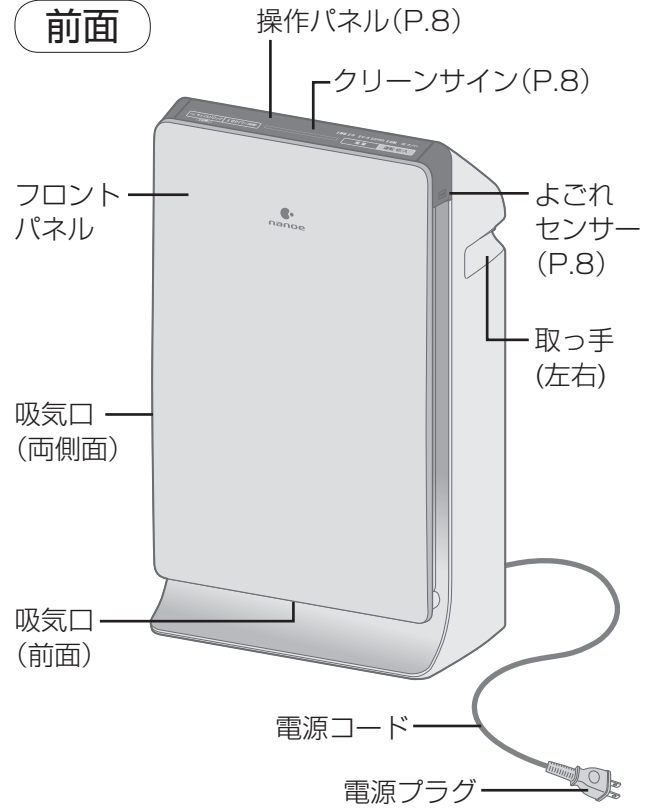

## 背面

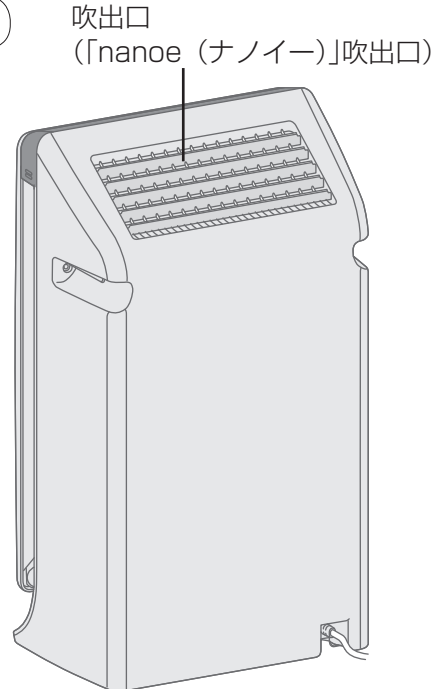

確認・準備

# 安全上のご注意

必ずお守りください

人への危害、財産の損害を防止するため、必ずお守りいただくことを説明しています。

■誤った使い方をしたときに生じる危害や損害の程度を区分して、説明しています。

 **警告** 「死亡や重傷を負う恐れがある内容」です。

 **注意** 「傷害を負うことや、財産の損害が発生する恐れがある内容」です。

■お守りいただく内容を次の図記号で説明しています。(次は図記号の例です)

 してはいけない内容です。

 実行しなければならない内容です。

## 警告

### 火災や感電などを防ぐために

 ■ 持ち運び時や収納時に電源コードを引っ張らない  
(コードがショートや断線して火災や感電の原因)

■ 電源プラグは、ぬれた手で抜き差ししない  
(電源プラグや手に付いた水で感電の原因)

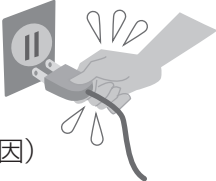

■ 電源コードや電源プラグを破損するようなことはしない  
•傷つける、加工する、無理に曲げる、引っ張る、重いものを載せるなど  
(感電・ショート・火災の原因)  
修理は、販売店にご相談ください。

■ コンセントや配線器具の定格を超える使いかたや交流100V以外で使わない  
(たこ足配線などで定格を超えると、発熱による火災の原因)

 ■ 電源プラグは、根元まで差し込む  
(差し込みが不完全な場合、感電や発熱による火災の原因)  
•傷んだ電源プラグや、ゆるんだコンセントは使わない。

 ■ 電源プラグのホコリ等は、定期的に取り取る  
(ホコリがたまると、湿気などで絶縁不良による火災の原因)  
•電源プラグを抜き、乾いた布でふく。  
•長期間使わないときは、電源プラグを抜く。

■ お手入れ時は、電源プラグを抜く  
(不意に作動して、感電やけがの原因)

 ■ 幼児の手の届く所で使わない  
(感電やけがの原因)

■ 塩素系、酸性の洗剤は使わない  
(洗剤から有毒ガスが発生し、健康を害す原因)

■ 吸気口や吹出口、すき間に指や金属物などの異物を入れない  
(内部に触れると、感電やけがの原因)

 ■ 分解や修理、改造をしない  
(発火や異常作動による、火災や感電の原因)  
修理は、販売店にご相談ください。

 ■ 本体は、水につけたり水をかけたりしない  
(ショートによる火災や、感電の原因)



# 注意



## こんな場所には、置かない

- 不安定な場所  
(転倒して、けがの原因)
- 浴室など、高温・多湿・水のかかる場所  
(漏電による、火災や感電の原因)
- キッチンなど、油分が浮遊する場所  
(ひび割れによるけがの原因)
- 油や可燃性ガスなどを使用したり、漏れる恐れのある場所  
(引火や本体への吸引による、発火や発煙の原因)
- 動植物に、直接風が当たる場所  
(風による乾燥の原因)



可燃物や、火のついたタバコ・線香などを近づけない  
(引火による火災の原因)



ベンジンやシンナーでふいたり、殺虫剤をかけたりしない  
(ひび割れによるけが、ショートによる感電、引火による火災の原因)



室内くんじょうタイプ(発煙型)の殺虫剤を使うときは、運転しない

(機器内部に薬剤成分が蓄積し、その後、吹出口から放出されて健康を害す恐れ)  
・殺虫剤の使用後は、十分に換気してから運転してください。



上に乗ったり、寄りかかったりしない  
(けがや破損などの原因)



移動するときは左右の取っ手を持つ  
(フロントパネルを持つと、落下によるけがの原因)

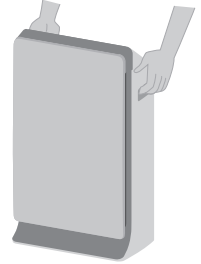

電源プラグは、プラグ部を持って抜く  
(破損し、感電やショート、火災の原因)



燃焼器具と一緒に使うときは、換気する  
(一酸化炭素中毒の原因)  
・本機を運転しても、換気をすることはできません。

## 使用上のお願い

### ■こんな場所には、置かない

- 直射日光やエアコンの風/熱が当たる場所  
(変形や変質、変色、誤動作の原因)
- テレビやラジオの近く  
(映像の乱れや雑音の原因)  
→1m以上離して置く。また、これらの機器と一緒にコンセントに電源プラグを差し込むと、映像の乱れや雑音が発生することがあります。その場合は別のコンセントに電源プラグを差し込んでください。

### ■長時間、同じ場所で使うときは

同じ場所で使い続けると、本体周辺の壁や床が汚れることがあります。本体のお手入れ時に設置場所を移動することをおすすめします。

## こんな場所なら効果的！

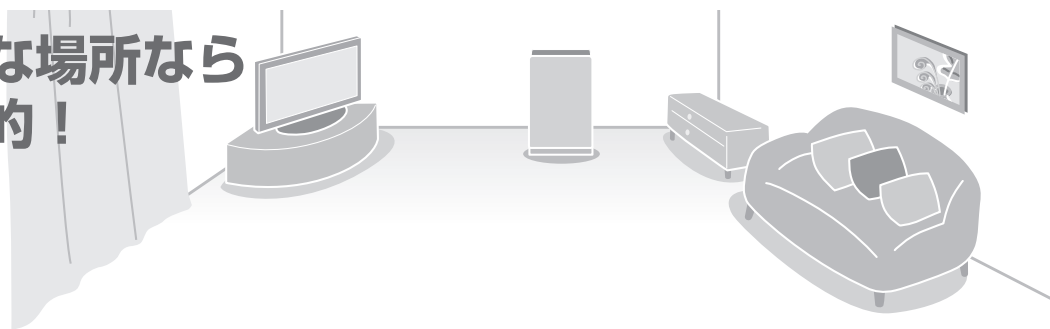

### ■花粉などのハウスダスト対策には床置き

花粉やホコリなどは床近くに舞い落ちやすいため、本体をお部屋の平らな床に設置することをおすすめします。

### ■お部屋の空気を効率よく循環させるために

吸気口や吹出口をふさがないように、本体の左右と上方を壁や家具、カーテンなどから約30cm以上離して設置してください。後方の壁からは、約1cm以上離せば効率よくご使用いただけます。

# 準備する

## 設置の前に

### 1 使用開始日を記入する

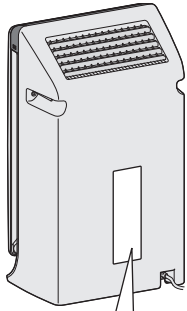

#### 集じんフィルター

交換用集じんフィルター
品番 F-ZXFP35
使用開始日 年 月 日

#### 脱臭フィルター

交換用脱臭フィルター
品番 F-ZXFD35
使用開始日 年 月 日

#### お願い

- 設置の前に必ずP.4～5を参照してください。

## フィルターを取り付ける

### 2 脱臭フィルターをポリ袋から取り出す

① フロントパネルを外す。



② フィルター（2種類）を外す。

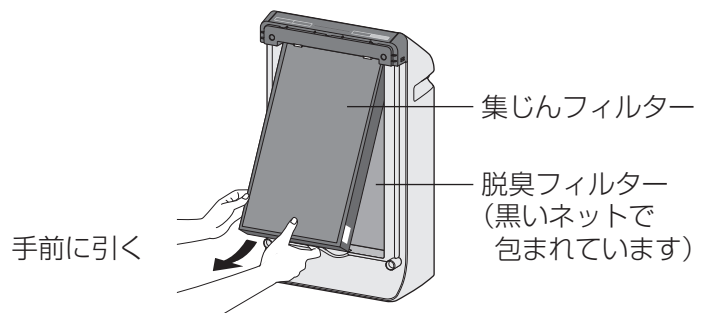

③ 脱臭フィルターをポリ袋から取り出す。

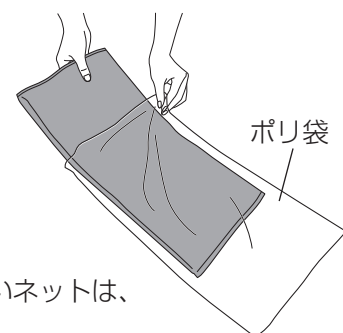

※ 脱臭フィルターの黒いネットは、外さないでください。

### 3 フィルター（2種類）と、 フロントパネルを取り付ける

- ① 脱臭フィルターを取り付ける。  
(裏表、上下の区別はなし)

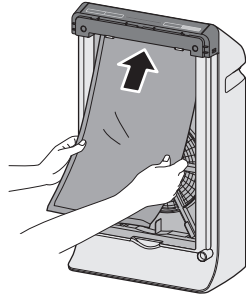

- ② 集じんフィルターを取り付ける。

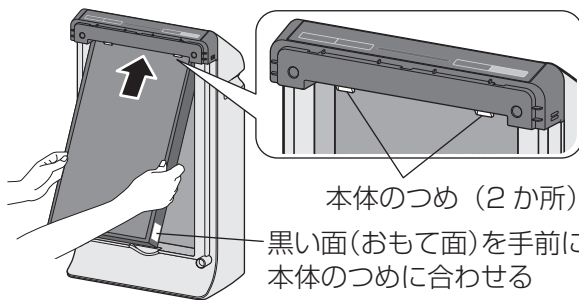

本体のつめ（2か所）  
黒い面（おもて面）を手前にして、  
本体のつめに合わせる

- ③ フロントパネルを取り付ける。

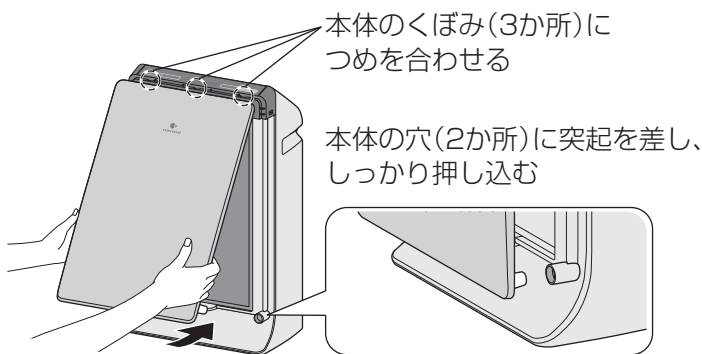

本体のくぼみ（3か所）に  
つめを合わせる

本体の穴（2か所）に突起を差し、  
しっかり押し込む

※ 必ずフロントパネルを取り付けて使用してください。

**お願い**

- 集じんフィルターは強く押さないで  
ください。  
(破損の原因になります)



### 4 電源プラグを 差し込む

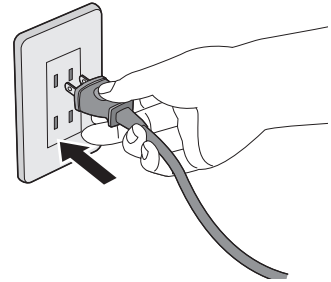

- 電源プラグ差し込み時は、よごれセンサーがこのときの清浄度を基準とするため、室内の空気がきれいなとき(タバコの煙がないときなど)に差し込むことをおすすめします。  
(よごれセンサーの基準は室内の清浄度に応じて自動的に更新します)



# 使い方

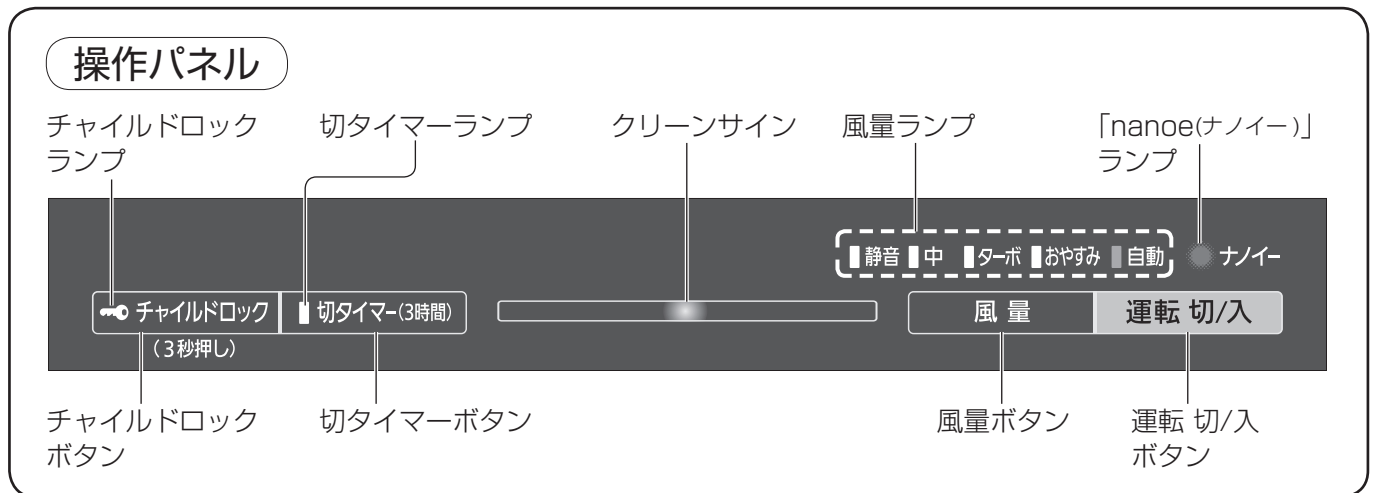

## チャイルドロック

チャイルドロック  
(3秒間長押し)  
(ランプ点灯)

お子様の、いたずら操作を防止します。  
設定後に **チャイルドロック** 以外のボタンを押すと、ランプが点滅し、操作はできません。

■解除したいとき  
再度、3秒間長押しする(ランプ消灯)

## 切タイマー (3 時間)

切タイマー(3時間)  
(ランプ点灯)

3時間後に自動で運転が止まるようにします。

■解除したいとき  
再度押す(ランプ消灯)

## クリーンサイン

「よごれセンサー」で空気の汚れを感知し、サイン(ランプ)でお知らせします。

青 : きれいなとき  
赤・小 : 少し汚れているとき  
赤・大 : 汚れているとき

### クリーンサインを消したいとき

- おやすみ時など  
クリーンサインを消すことができます。
- 運転中に **チャイルドロック** と **風量** を同時に約3秒間長押しする。(クリーンサイン消灯)
  - 再度点灯させたいときは、再度約3秒間長押しする。(クリーンサイン点灯)

## センサー感度を変えたいとき

置く場所や必要に応じて、センサー感度を変えることができます。

- ① 運転「切」の状態、**切タイマー(3時間)** と **風量** を同時に押し続ける。(風量ランプが順次点灯)
- ② お好みの感度になったら、ボタンから指を離す。

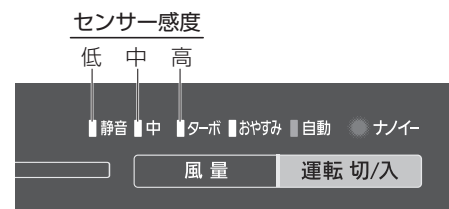

- 感度が悪いときは「高」にしてください。
- 初めてお使いになるときや、電源プラグを差し直したときは、「中」に設定されます。



# 1 運転を始める

**運転 切/入** (風量ランプ点灯)



- 初めてのご使用や、電源プラグを差し直したときは、風量「自動」で運転を始めます。  
(クリーンサインが約5秒間、青や赤に点滅し、自動運転を開始)
- 上記以外の場合は、前回停止したときの風量で、運転を始めます。
- よごれセンサーが準備状態の間は、運転モードにかかわらず「自動」ランプが点滅します。  
(電源プラグを差し直したときも、同様に点滅します)

# 2 風量を選ぶ

**風量**



押すたびに切り換わります。

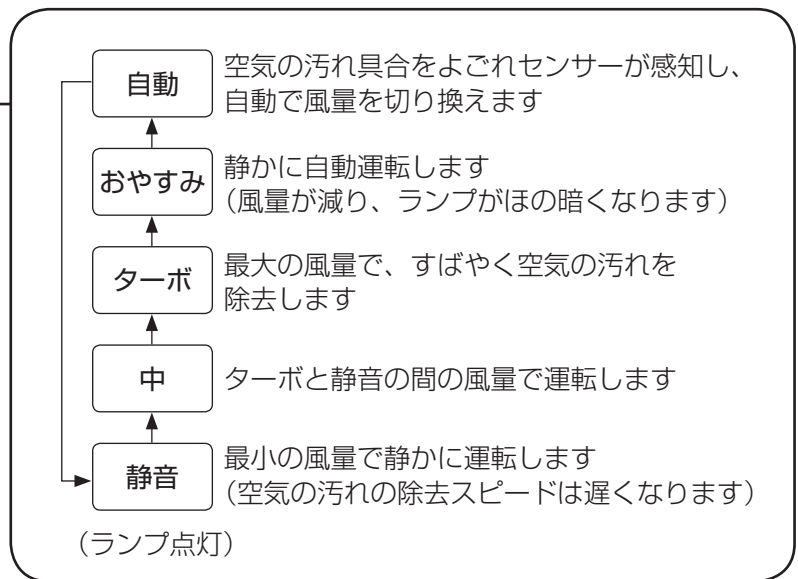

# 3 運転を止める

**運転 切/入** (風量ランプ消灯)



## 「nanoe (ナノイー)」ランプ

「nanoe (ナノイー)」が発生していることをお知らせするランプです。

- すべての運転時に点灯します。
- 「nanoe (ナノイー)」を切ることができます。
  - ・運転中に **チャイルドロック** と **切タイマー(3時間)** を同時に約3秒間長押しする。  
(「nanoe (ナノイー)」ランプ消灯)
  - ・再度発生させたいときは、再度約3秒間長押しする。  
(「nanoe (ナノイー)」ランプ点灯)

## ⚠ 注意



移動するときは

- 左右の取っ手を持つ  
(フロントパネルを持つと、落下によるけがの原因)

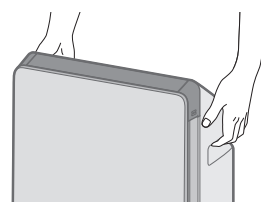

# お手入れする

## お手入れの前に

■必ず、電源プラグを抜いてください。

- 右の洗剤などは使わない。
- 化学ぞうきんは、その注意書きに従って使う。



## フィルター交換の目安

(別売品:裏表紙)

	交換時期	条件
集じんフィルター	3年に	1日にタバコを6本吸ったとき
脱臭フィルター	1回程度*	(日本電機工業会規格JEM1467)

- ※ 場所や使い方によって(タバコを多く吸うご家庭など)フィルターの交換時期が極端に短くなる場合があります。効果がなくなってきたときは交換してください。
- 交換後は、使用開始日をラベルに記入し、本体背面にはってください。
- フィルターは不燃物として捨ててください。

## お願い

- 集じんフィルターを外したまま運転しない。  
(効果が得られなかったり、吸ったホコリで故障する原因)
- 脱臭フィルターを外したまま運転しない。  
(脱臭効果が得られない原因)
- お手入れの際、取り外した部品は放置しない。  
(放置部品につまずいたり、部品の破損の原因)

## 集じんフィルター

<約2週間に1回>

### 黒い面(おもて面)のホコリを掃除機で吸う

(取り付け方や取り外し方は→P.6)

ブラシ付きノズル  
または  
すき間用ノズル

新聞紙などを敷く

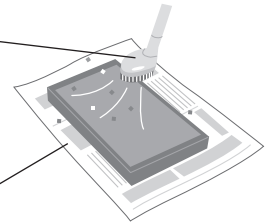

- 傷が付きやすいため、強く押し付けて吸わない。
- 白い面(裏面)は、お手入れしない。
- 水洗いはしない。

## 注意



取り外したフロントパネルは

- 安定した場所に、寝かせて置く  
(立てかけて置くと倒れてけがの原因)



## 本体、フロントパネル

<約1か月に1回>

### よく絞った柔らかい布でふく

- 硬い布でふいたり強くこすったりすると、表面が傷つく原因になります。  
(フロントパネルの取り付け方や取り外し方は→P.6)

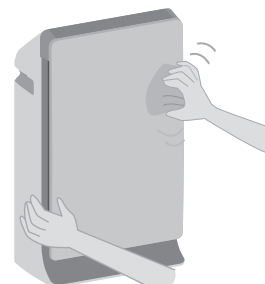

- 電源プラグは乾いた布でふいてください。

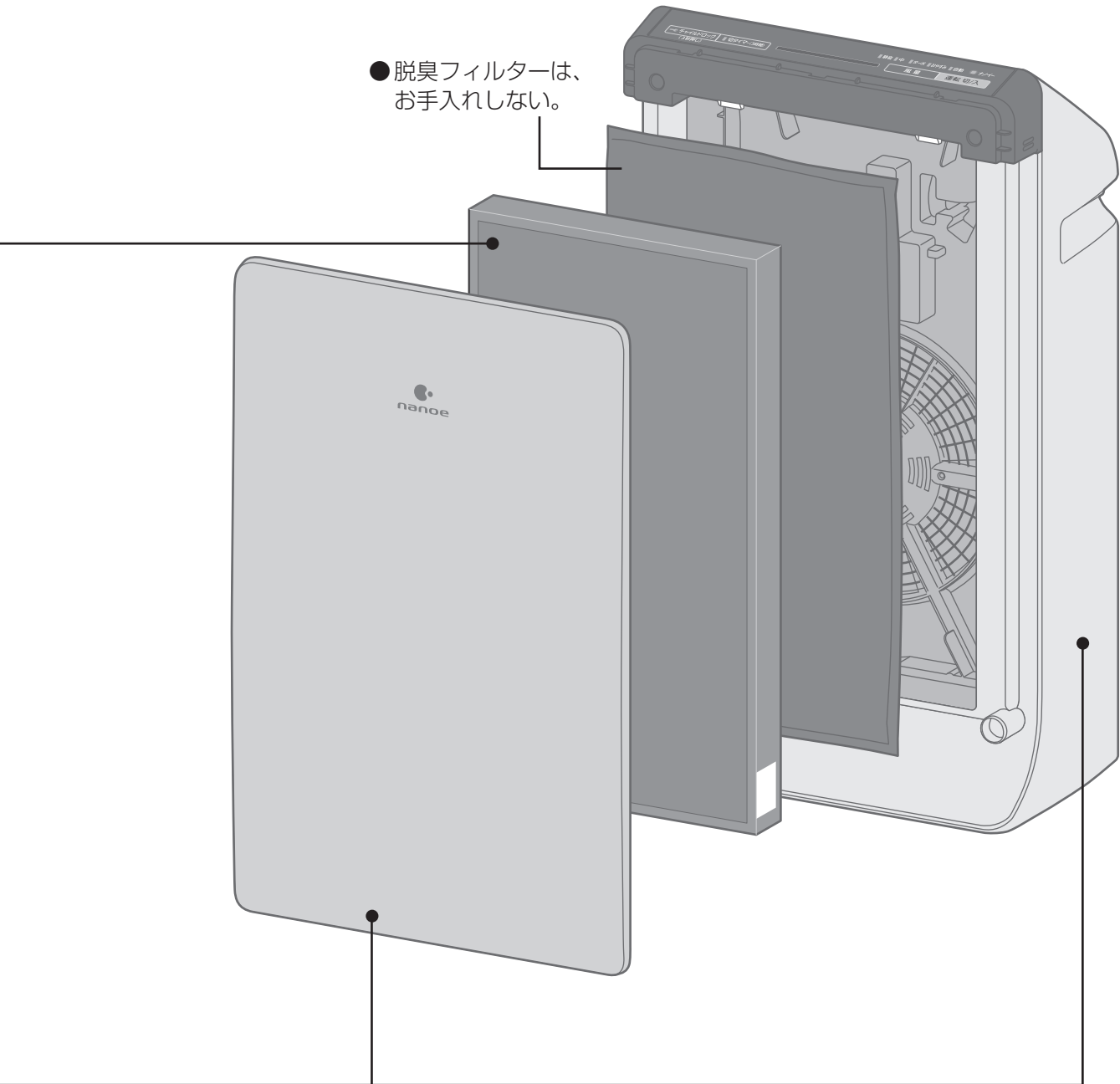

### 長期間使わないときは

- ① 電源プラグを抜く。(停止時も電力を消費するため)
- ② お手入れをする。
- ③ ポリ袋などをかぶせ、湿気の少ない所に保管する。

# よくあるお問い合わせ

お問い合わせや、修理を依頼される前に、  
まずご確認ください

**Q1** 吹出口から「ジー」と音がする？

**A**

- 「nanoe (ナノイー)」発生時は、わずかに音がします。  
使用環境や、運転モードにより、音が大きく感じたり、聞こえにくく感じたりすることがありますが、異常ではありません。

**Q2** 運転を続けても  
クリーンサインが「赤」のまま？

**A**

- 湯気や、スプレーから出るガスの影響を受けた場合、赤く点灯することがあります。

**Q3** 空気が汚れているのに  
クリーンサインが「青」のまま？

**A**

- 汚れを吸い込みにくい場所や、適用床面積より広い部屋に設置していませんか？  
(P.5、裏表紙)

# 故障かな !?

まず、次の確認をしてください。

それでも直らないときは、

必ず、電源プラグを抜いて、販売店に修理をご依頼ください。

こんなときは	ここを確かめてください
①風の出が少ない	●集じんフィルターが汚れていませんか？ (P.10) →お手入れしても変わらないときは、新しいフィルターと交換する。
②本体のニオイが 気になる	●本体やフロントパネル、フィルターが汚れていませんか？ (P.10、11) →お手入れしても変わらないときは、新しいフィルターと交換する。 (タバコの有害物質である一酸化炭素は除去できません) ●ニオイの強い部屋で使用していませんか？ タバコや焼肉など、強いニオイがあるときにお使いになると、短い期間でフィルターの交換が必要になる場合があります。 →このような使い方をされるときは、お部屋の換気と併用することをおすすめします。
③空気の汚れが 取れにくい	●集じんフィルターが、汚れていませんか？ (P.10) →お手入れしても変わらないときは、新しいフィルターと交換する。
④センサー感度が 設定できない	●運転「入」になっていませんか？ →センサー感度は、運転「切」にしないと設定できません。

次のときは、すぐに販売店へ。

⑤風量ランプが 全点滅する	●本体が故障しています。 →電源プラグを抜いて、販売店に修理をご依頼ください。
------------------	--

# もっと知りたいとき

## 「nanoe (ナノイー)」について

### 発生する環境条件

- 「nanoe (ナノイー)」はお部屋の空気を利用して発生させるため、温度と湿度によっては発生しない場合があります。
- 発生条件  
室内温度:約1℃～約40℃ (露点温度:0℃以上)  
相対湿度:約20%～約85%  
※上記の発生条件は、空気清浄機として確認したものです。

### 微量のオゾンが発生します

- 「nanoe (ナノイー)」発生時は、微量のオゾンが発生していますが、森林など、自然界に存在する程度の量なので、人体に影響はありません。

## よごれセンサーの働き

空気の汚れ具合をセンサーで感知、クリーンサインで汚れ具合をお知らせし、自動運転のときは最適な風量にします。

- 暖房機が近くにある場合など室内の気流によって、センサーの働きが変化することがあります。

### 感知する

- ・タバコ・線香・調理・ペットのニオイ
- ・化粧品、アルコール、スプレー類など

### 感知することがある

- ・湯気 (水蒸気)、油煙
- ・ドア開閉時の風や、急な温度変化など

## 集じんフィルターの働き

集じんフィルターに添着したバイオ除菌、スーパーアレルバスターの働きで、アレル物質(花粉・ダニの死がいやフン)、菌、カビ菌を抑制します。

- バイオ除菌：菌<sup>※1</sup>、カビ菌<sup>※2</sup>を抑制します。

- ※1 試験依頼先：(財)日本食品分析センター 試験方法：標準寒天培地を用いた寒天平板培養法により確認  
抑制の方法：バイオ除菌に接触 対象：フィルターで捕集した菌 試験結果：99%以上抑制 第204051292-002号
- ※2 試験依頼先：(財)日本食品分析センター 試験方法：防カビ試験方法(ハロー法)にて確認  
抑制の方法：バイオ除菌に接触 対象：フィルターで捕集したカビ菌 試験結果：ハロー試験による防カビ効果を確認 第207060074-002号

- スーパーアレルバスター：アレル物質(花粉・ダニの死がいやフン)を抑制します。

- 試験機関：大阪市立工業研究所 試験方法：精製ダニアレルゲンの低減を酵素免疫測定法により確認  
抑制の方法：スーパーアレルバスターに接触 対象：フィルターで捕集したアレル物質(ダニ・花粉) 試験結果：99%以上抑制 大工研報第2127号

- 集じんフィルターは、「緑茶カテキン」「バイオ除菌」「スーパーアレルバスター」特有のニオイがすることがありますが無害です。

# 保証とアフターサービス よくお読みください

修理・使いかた・お手入れなどは

## ■まず、お買い求め先へ ご相談ください

▼お買い上げの際に記入されると便利です

販売店名			
電話	( )	-	
お買い上げ日	年	月	日

修理を依頼されるときは

「よくあるお問い合わせ」「故障かな!?(12～13ページ)」で確認のあと、直らないときは、まず電源プラグを抜いて、お買い上げ日と下の内容をご連絡ください。

●製品名	空気清浄機
●品番	F-PXF35
●故障の状況	できるだけ具体的に

●保証期間中は、保証書の規定に従ってお買い上げの販売店が修理させていただきますので、恐れ入りますが、製品に保証書を添えてご持参ください。保証期間：お買い上げ日から本体1年間

(ただし、集じんフィルター、脱臭フィルターは消耗品のため、保証期間内でも「有料」です)

●保証期間終了後は、診断をして修理できる場合はご要望により修理させていただきます。

※修理料金は次の内容で構成されています。

**技術料** 診断・修理・調整・点検などの費用

**部品代** 部品および補助材料代

**出張料** 技術者を派遣する費用

※補修用性能部品の保有期間 **6年**

当社は、この空気清浄機の補修用性能部品(製品の機能を維持するための部品)を、製造打ち切り後6年保有しています。

## ■転居や贈答品などでお困りの場合は、次の窓口にご相談ください

●「よくあるご質問」「メールでのお問い合わせ」などは……

ホームページをご活用ください。  
<http://panasonic.co.jp/cs/>

●修理に関するご相談は……

●使いかた・お手入れなどのご相談は……

**パナソニック 修理ご相談窓口**

電話 **0120-878-554**  
※携帯電話・PHSからもご利用になります。

●上記電話番号がご利用いただけない場合は、各地の「修理ご相談窓口」におかけください。

**パナソニック お客様ご相談センター** 365日  
受付9時～20時

電話 **0120-878-365**  
※携帯電話・PHSからもご利用になります。

■上記番号がご利用いただけない場合 **06-6907-1187**

■FAX **0120-878-236**

**Help desk for foreign residents in Japan**  
**Tokyo (03) 3256-5444 Osaka (06) 6645-8787**  
Open: 9:00 - 17:30 (closed on Saturdays/Sundays/national holidays)  
※上記の内容は、予告なく変更する場合があります。ご了承ください。

※ご使用の回線(IP電話やひかり電話など)によっては、回線の混雑時に数分で切れる場合があります。

## ■各地域の修理ご相談窓口 ※電話番号をよくお確かめの上、おかけください。

●地区・時間帯によって、集中修理ご相談窓口へ転送させていただく場合がございます。

<b>北海道地区</b>	札幌 ☎(011)894-1251	札幌市厚別区厚別南2丁目17-7	<b>近畿地区</b>	滋賀 ☎(077)582-5021	守山市水保町1166番地の1
	旭川 ☎(0166)22-3011	旭川市2条通16丁目1166		京都 ☎(075)646-2123	京都市南区上鳥羽中河原3番地
	帯広 ☎(0155)33-8477	帯広市西20条北2丁目23-3		大阪 ☎(06)7730-8888	大阪市城東区関目2丁目15-5
	函館 ☎(0138)48-6631	函館市西桔梗589番地241 (函館流通卸センター内)		奈良 ☎(0743)59-2770	大和郡山市筒井町800番地
<b>東北地区</b>	青森 ☎(017)775-0326	青森市大字浜田字豊田364	<b>中国地区</b>	和歌山 ☎(073)475-2984	和歌山市中島499-1
	秋田 ☎(018)868-7008	秋田市外旭川字小谷地3-1		兵庫 ☎(078)796-3140	神戸市須磨区弥栄台3丁目13-4
	岩手 ☎(019)645-6130	盛岡市厨川5丁目1-43		鳥取 ☎(0857)26-9695	鳥取市安長295-1
	宮城 ☎(022)387-1117	仙台市宮城野区扇町7-4-18		米子 ☎(0859)34-2129	米子市米原4丁目2-33
	山形 ☎(023)641-8100	山形市平清水1丁目1-75		松江 ☎(0852)23-1128	松江市平成町182番地14
<b>首都圏地区</b>	福島 ☎(024)991-9308	郡山市亀田1丁目51-15	<b>四国地区</b>	出雲 ☎(0853)21-3133	出雲市渡橋町416
	栃木 ☎(028)689-2555	宇都宮市上戸祭3丁目3-19		浜田 ☎(0855)22-6629	浜田市下府町327-93
	群馬 ☎(027)254-2075	前橋市箱田町325-1		岡山 ☎(086)242-6236	岡山市北区田中138-110
	茨城 ☎(029)864-8756	つくば市筑穂3丁目15-3		広島 ☎(082)295-5011	広島市西区南観音1丁目13-5
	埼玉 ☎(048)728-8960	桶川市赤堀2丁目4-2		山口 ☎(083)973-2720	山口市小郡下郷220-1
	千葉 ☎(043)208-6034	千葉市中央区末広5丁目9-5		香川 ☎(087)868-6388	高松市勅使町152-2
	東京 ☎(03)5477-9700	東京都世田谷区宮坂2丁目26-17		徳島 ☎(088)624-0253	徳島市沖浜2丁目36
	山梨 ☎(055)222-5822	甲府市宝1丁目4-13		高知 ☎(088)834-3142	高知市仲田町2-16
<b>中部地区</b>	神奈川 ☎(045)847-9720	横浜市港南区日野5丁目3-16	<b>九州地区</b>	愛媛 ☎(089)905-7544	愛媛県伊予郡砥部町八倉75-1
	新潟 ☎(025)286-0180	新潟市東区東明1丁目8-14		福岡 ☎(092)593-8002	春日市春日公園3丁目48
	石川 ☎(076)280-6608	金沢市玉鉾2丁目266番地		佐賀 ☎(095)26-9151	佐賀市鍋島町大字八戸字上深町3044
	富山 ☎(076)424-2549	富山市根塚町1丁目1-4		長崎 ☎(095)830-1658	長崎市東町1919-1
	福井 ☎(0776)21-0622	福井市問屋町2丁目14		大分 ☎(097)556-3815	大分市萩原4丁目8-35
	長野 ☎(0263)86-9209	松本市寿北7丁目3-11		宮崎 ☎(0985)63-1213	宮崎市本郷北方字草葉2099-2
	静岡 ☎(054)287-9000	静岡市駿河区高松2丁目24-24		熊本 ☎(096)367-6067	熊本市健軍本町12-3
	愛知 ☎(052)819-0225	名古屋瑞穂区堀入町8-10		天草 ☎(0969)22-3125	天草市港町18-11
<b>沖縄地区</b>	岐阜 ☎(058)278-6720	岐阜市中鷗4丁目42	<b>九州地区</b>	鹿児島 ☎(099)250-5657	鹿児島市与次郎1丁目5-33
	高山 ☎(0577)33-0613	高山市花岡町3丁目82		大島 ☎(0997)53-5101	奄美市名瀬朝仁町11-2
	三重 ☎(059)254-5520	津市久居野村町字山神421		沖縄 ☎(098)877-1207	浦添市城間4丁目23-11

所在地、電話番号は変更になることがありますので、あらかじめご了承ください。

最新の「各地域の修理ご相談窓口」はホームページをご活用ください。<http://panasonic.co.jp/cs/service/area.html>

●ご相談窓口における個人情報のお取り扱いについては裏表紙をご覧ください。

0510

PXF35

困ったとき



# 仕様／別売品

## 仕様

電源	交流 100 V 50/60Hz		
運転モード	ターボ	中	静音
消費電力 (W) <sup>(※)</sup>	21	9	6
運転音 (dB)	44	32	18
風量 (m <sup>3</sup> / min)	3.5	2.0	1.0
適用床面積	一般家庭 26 m <sup>2</sup> (16 畳) まで		
コードの長さ	1.8 m		
製品寸法	幅 300 mm × 奥行き 189 mm × 高さ 520 mm		
製品質量	4.5 kg		

(※) 運転が「切」のときの消費電力は約0.5 Wです。(電源プラグを差し込んでいる状態)

## 別売品

(価格は、2010年9月現在)

### ● 交換用

#### 集じんフィルター

品番：F-ZXFP35  
希望小売価格：4,200 円  
(税抜 4,000 円)



### ● 交換用

#### 脱臭フィルター

品番：F-ZXFD35  
希望小売価格：2,625 円  
(税抜 2,500 円)



### ● 交換用

#### フィルターセット (脱臭・集じんフィルター)

品番：F-ZXFS35  
希望小売価格：6,825 円  
(税抜 6,500 円)

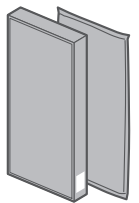

別売品は販売店でお買い求めいただけます。

パナソニックの家電製品直販サイト  
「パナセンス」でもお買い求めいただけます。



<http://club.panasonic.jp/mall/sense/>

携帯電話からも  
お買い求め  
いただけます。



<http://p-mp.jp/cpm>

## 愛情点検

長年ご使用の空気清浄機の点検を！



こんな  
症状は  
ありま  
せんか

- 運転「入」にしても動かない、途中で止まる。
- 電源コードを動かすと、途中で止まる。
- 運転中、異常に大きい音がしたり、激しく振動する。
- 本体が異常に熱かったり、こげくさいニオイがする。
- その他の異常や故障がある。

ご使用  
中止

事故防止のため、  
運転を停止し、  
コンセントから電源  
プラグを抜いて、  
必ず販売店に点検を  
ご依頼ください。

### 【ご相談窓口における個人情報のお取り扱い】

パナソニック株式会社およびパナソニックグループ関係会社(以下「当社」)は、お客様の個人情報をパナソニック製品に関するご相談対応や修理サービスなどに利用させていただきます。併せて、お問い合わせ内容を正確に把握するため、ご相談内容を録音させていただきます。また、折り返し電話をさせていただくためのために発信番号を通知いただいておりますので、ご了承願います。当社は、お客様の個人情報を適切に管理し、修理業務等を委託する場合や正当な理由がある場合を除き、第三者に個人情報を開示・提供いたしません。個人情報に関するお問い合わせは、ご相談いただきました窓口にご連絡ください。

パナソニック株式会社  
パナソニック エコシステムズ株式会社

〒486-8522 愛知県春日井市鷹来町字下仲田 4017 番  
© Panasonic Ecology Systems Co., Ltd. 2010

Printed in China  
PXF3589500C  
M0810Y3021