

取扱説明書

冷凍冷蔵庫(家庭用)

品番 NR-B141W 品番 NR-BW141C 品番 NR-B141E5
品番 NR-BB141W 品番 NR-TB141W 品番 NR-BH141W
品番 NR-B171W 品番 NR-BW171C

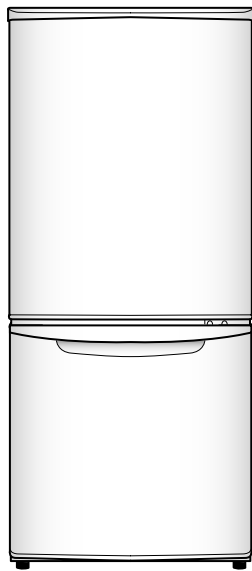

NR-B141W NR-BB141W
NR-BW141C NR-TB141W
NR-B141E5 NR-BH141W



NR-B171W NR-BW171C

保証書別添付

このたびは、パナソニック製品をお買い上げいただき、まことにありがとうございます。

- 取扱説明書をよくお読みのうえ、正しく安全にお使いください。
- ご使用前に「安全上のご注意」(P.2~P.3) を必ずお読みください。
- 保証書は「お買い上げ日・販売店名」などの記入を確かめ、取扱説明書とともに大切に保管してください。
- この取扱説明書はNR-B141Wを使用し、説明していますが、他の機種も使い方は同じです。

安全上のご注意

必ずお守りください

人への危害、財産の損害を防止するため、必ずお守りいただくことを説明しています。

■誤った使い方をしたときに生じる危害や損害の程度を区分して、説明しています。



警告

「死亡や重傷を負うおそれがある内容」です。



注意

「傷害を負うことや、財産の損害が発生するおそれがある内容」です。

■お守りいただく内容を次の図記号で説明しています。



してはいけない内容です。



実行しなければならない内容です。

火災、けが、爆発、感電などのおそれ



電源のプラグやコードは…



- 電源プラグのほこりなどは定期的にとる。
- 定格15A・交流100Vのコンセントを単独で使う。
- コードを下向きに、電源プラグは根元まで確実に差し込む。
- 電源プラグを抜くときは、コードを持たずに必ず電源プラグを持って抜く。
- お手入れの際は必ず電源コードを抜く。
- 長期間ご使用にならないときは必ず電源プラグをコンセントから抜く。(火災や感電の原因となります)



- ぬれた手で、電源プラグの抜き差しはしない。
- 電源プラグやコードを破損するようなことはしない。傷つけたり、加工したり、高温部に近づけたり、無理に曲げたり、ねじったり、引っ張ったり、重いものを載せたり、束ねたりしない。→プラグやコードの修理は、販売店にご相談ください。
- 電源プラグを、冷蔵庫の背面で押しつけない。
- コードや電源プラグが傷んだり、コンセントの差し込みが緩いときは使用しない。(火災や感電の原因となります)

設置するときは…



- 地震にそなえて転倒防止処置をする。(けがをするおそれがあります)



アース線
接続

- 湿気の多い場所、水気のある場所で使うときはアース(接地)・漏電遮断器の取り付けを販売店に相談する。(アース工事費は本製品の価格には含まれていません)(漏電のときに感電のおそれがあります)



- 水がかかるところには据え付けない。
- 冷蔵庫の周囲のすき間はふさがらない。(冷媒が漏れると滞留し、着火のおそれがあります)

お使いのときは…



- ドアにぶら下がらない、乗らない。(けがをするおそれがあります)
- 水を入れた容器をテーブルに置かない。(こぼれると絶縁不良となり火災の原因になります)
- 本体や庫内に水をかけない。
- 本体の冷却回路(本体背面)を傷付けない。
- 分解や修理、改造は絶対にしない。
- 引火しやすいものを入れない。
- 薬品や学術試料を入れない。
- 可燃性スプレーを近くで使用しない。
- 脱臭器などの電気製品を入れない。(感電や引火、爆発のおそれがあります)



- 都市ガスなどのガスが漏れたら、冷蔵庫に触れず窓を開けて換気する。
- 可燃性冷媒を使用しているため、冷却回路(配管)を傷付けたら窓を開けて換気してから販売店に相談する。(感電や引火、爆発のおそれがあります)

リサイクルするときは…



- リサイクルされる場合などは、必ずドアパッキングをはずす。(幼児閉じ込みのおそれがあります)



異常・故障時には直ちに使用を中止する

(発煙・発火・感電のおそれあり)

異常・故障例

- 電源コード、プラグが異常に熱い
- 電源コードに深いキズや変形がある
- 焦げくさいニオイがする
- ビリビリと電気を感じる

すぐに電源プラグを抜いて、販売店へ点検・修理を依頼してください。

やけど、けが、事故 などのおそれ



食品を収納するときは…



- ビンを冷凍しない。
(中の液体が凍ると膨張し、ガラスが割れて飛び散るおそれがあります。)
- 棚より前に出さない。
(落下防止)
- ドア棚の底まで入らないものは入れない。
(落下防止)
- 冷凍中の食品や容器(特に金属製)、氷をぬれた手で触らない。
(凍傷になるおそれがあります。)
- 異臭がしたり、変色したりした食品は食べない。
(腐敗による病気の原因)



ドアを開け閉めするときは…



- 他の人が触っているときは開け閉めしない。
- 引き出し式ドア上面に指をかけて閉めない。
- 下の引き出しで足を挟まない。
(指詰めのおそれがあります。)
- ドアを強く開け閉めしない。
(食品の落下により、けがをするおそれがあります。)

お手入れのときは…



- ガラストレイの取り付け、取り外しは確実にする。(ガラストレイが落下すると、打撲や破損によるけがをするおそれがあります。)



- 冷蔵庫底面に手や足を入れない。
(鉄板の端面で、けがをするおそれがあります。)
- 圧縮機や配管に触れない。
(やけどの原因になります。)

移動・運搬のときは…



- 傷つきやすい床の上では保護用の板などを敷く
- 運搬用取っ手を持って運ぶ。
(手がすべって、けがをするおそれがあります。)



- 運搬するときは蒸発皿を持たない。
(本体落下のおそれがあります。)

準備

1 設置する

- 熱気、直射日光の当たらない場所
- 湿気が少なく、風通しの良い場所
- しっかり安定し、水平なところ
- 電源プラグが掃除しやすい場所
- 放熱スペースを確保できる場所
(左右2cm以上、上30cm以上、後5cm以上)
上に電子レンジなどを置いた場合は
その上部10cm以上、後部5cm以上

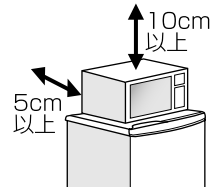

2 冷蔵庫を固定する

- 地震で倒れないようにする。冷蔵庫転倒防止ベルト(別売品・品番/AD-NRQBL09)を利用するときは販売店にご相談ください。
- 調節脚(右のみ)を回して、脚を床面まで降ろして固定する。
(振動や騒音の防止)
- じゅうたん・たたみ・塩化ビニール製の床材のときは、下に丈夫な板を敷く。
(熱などによる変色防止)

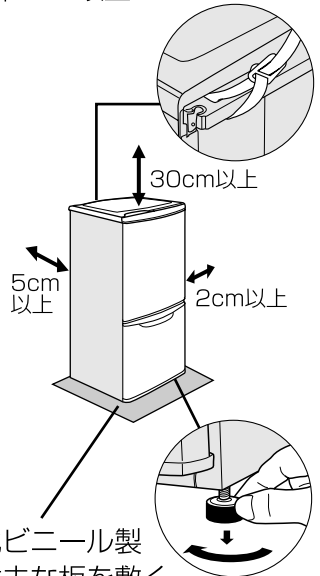

3 ガラストレイを取り付ける

- 縁のあるほうを手前に。
- 奥面まで確実に挿入する。
- 庫内右手前にあるドアスイッチに当たらないよう、ご注意ください。

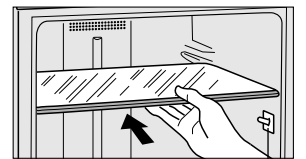

4 電源コンセントに差す

- 専用コンセント(交流100V 定格15A以上)を使用してください。
- 設置後すぐに電源プラグを差し込んで問題ありません。
- 電源コードを取り出し後、蒸発皿を確実に再装着してください。
- 庫内が冷えるまで4時間程度かかります。
- 夏場など暑いときは、しっかり冷えるまで24時間以上かかる場合があります。
- ドアを何度も開閉していると冷えにくくなります。

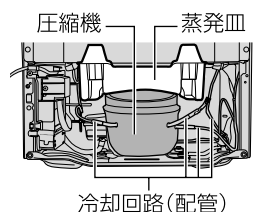

各部の名前と使いかた

冷蔵室

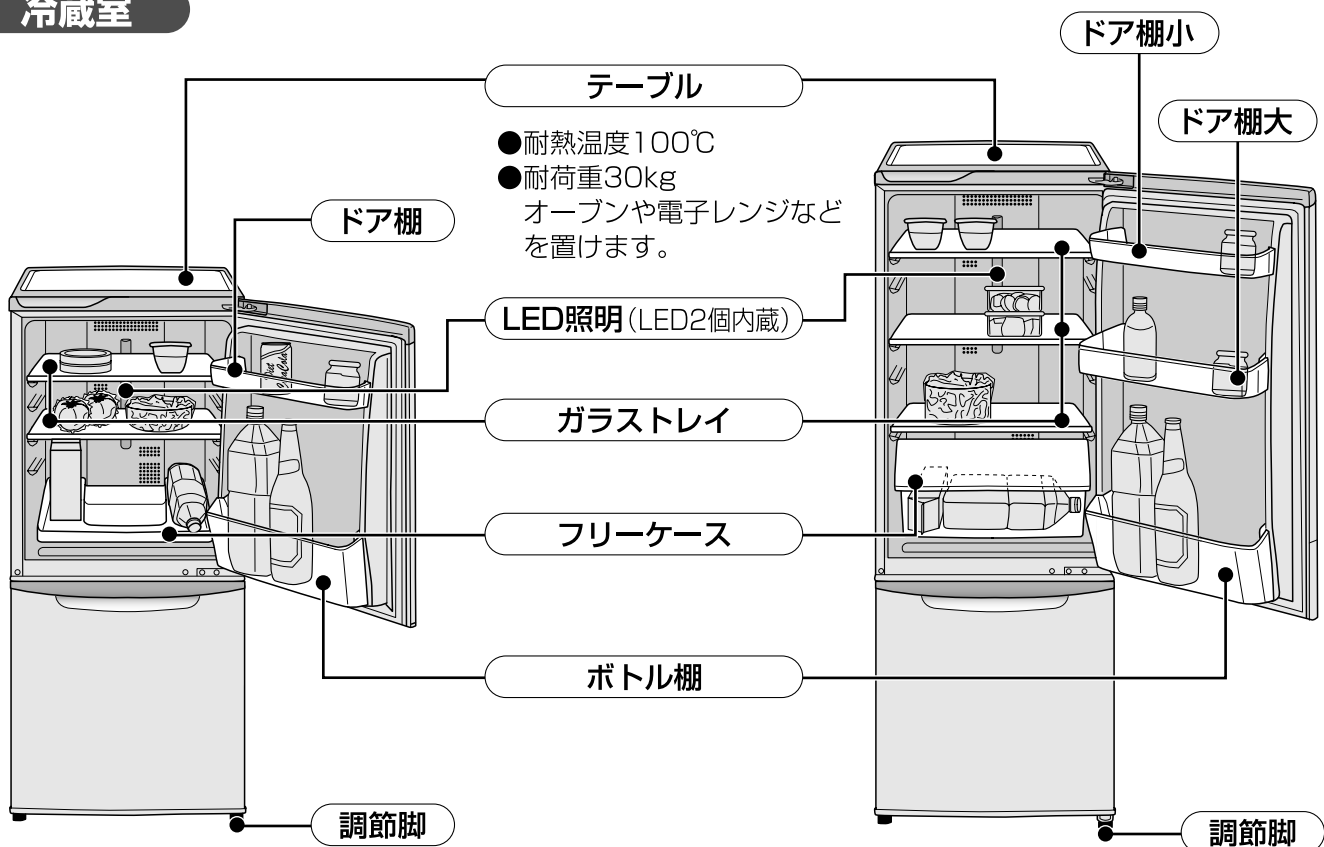

NR-B141W NR-BB141W
NR-BW141C NR-TB141W
NR-B141E5 NR-BH141W

NR-B171W NR-BW171C

冷凍室

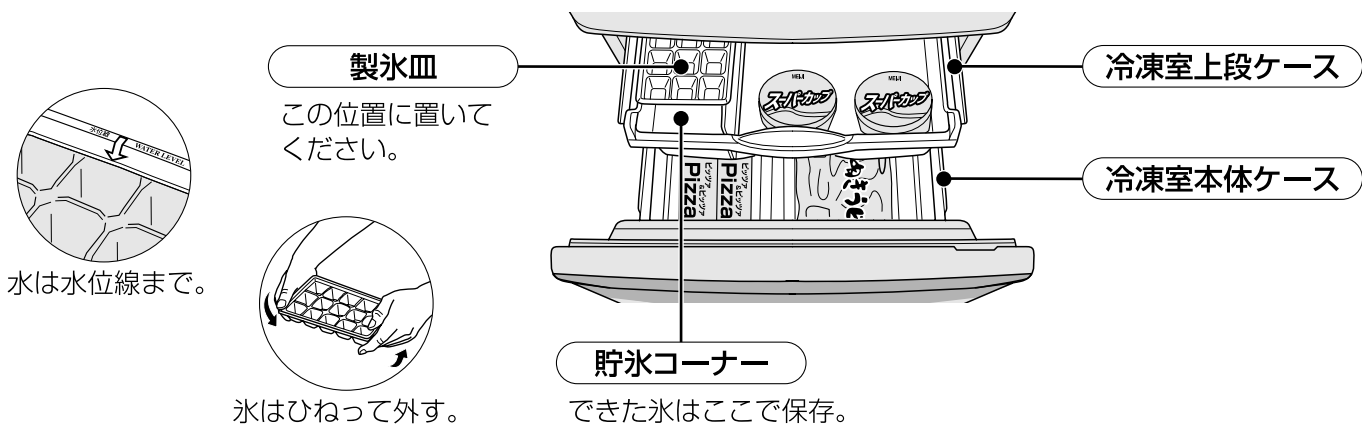

お願い

- 野菜や果物はラップまたは容器等に入れ、ガラストレイに保存してください。(乾燥及び凍結の防止)
- 冷凍室上段の食品はケースからはみ出さないように、収納してください。(ドアが閉まりにくくなり冷えが悪くなる、霜が付くなどの原因になります)

各部の名前と使いかた(つづき)

上手な使いかた

切ったかんきつ類は
ラップやポリ袋に包んで
(プラスチックが変質するため)

水気の多い食品は
吹き出し口を避けて

凍ることが
ありますので、
吹き出し口や
吸い込み口を
ふさがらない
ようにして
ください。

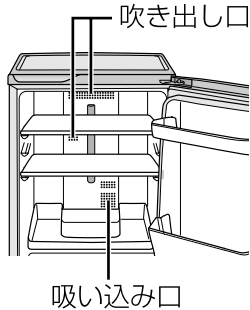

お知らせ

- 霜取りは不要です。自動的に霜を溶かして蒸発させます。
- 庫内温度は自動的に最適に調節しています。
温度調節の必要はありません。
(冷蔵室 約3℃~6℃、冷凍室 約-18℃~-22℃、周囲温度30℃)
(食品を入れずにドアを閉め安定したときの目安です)
- ガラストレイは差し替えて高さ調節できます。
- 冷凍室ドアや冷凍室上段ケースの出し入れを強くすると製氷皿の水がこぼれることがあります。
- 冷蔵庫内部のカテキン抗菌脱臭フィルターで、冷気中の菌の活動を抑えます。(フィルターは内蔵されているため、交換は不要です)
- 裏面のシール(背面左右に2カ所)は、はがさないでください。冷えが悪くなる原因になります。もしはがしたときは、布製ガムテープを四角に切ってはってください。

※抗菌効果の確認を行っています。

試験機関：広東省微生物分析検測中心

試験方法：JIS Z 2801 (抗菌試験)

対象部品の名称：カテキン抗菌脱臭フィルター

検査結果：99.9%の抗菌結果

お手入れのしかた

汚れたらすぐ

庫内の汚れは冷気で固まる前にさっと拭きましょう。特に食用油はプラスチックのひび割れを、かんきつ系の果汁は変色を招きます。落ちにくいときは台所用洗剤(中性)を薄めて使い、水ぶきで仕上げを。

次のものは使わないでください。
(表面を傷めます)

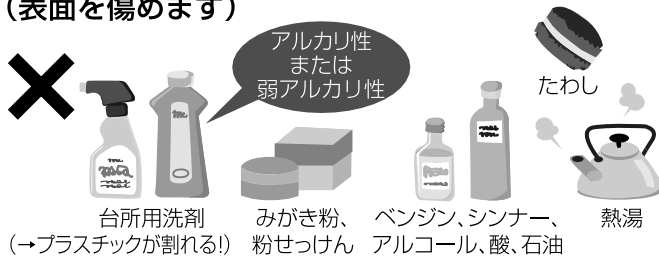

汚れやすいところ

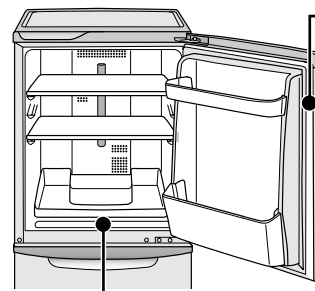

ドアパッキング
汚れると傷みやすく、
冷気漏れの原因にも
なります。

汁受け部
汚れや汁がたまったらふき取ってください。

トレイはガラス製です。落下して破損やけがを
しないよう、確実に取り付けてください。

部品の外し方

ドア棚・ボトル棚

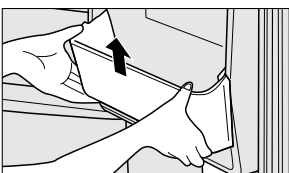

下から軽くたたいて外す。
(固めに固定してあります)

冷凍室上段ケース

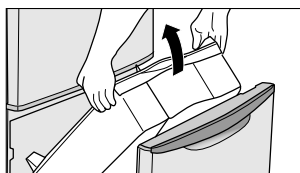

手前を上にして冷凍室
上段ケースを取り出す。

冷凍室本体ケース

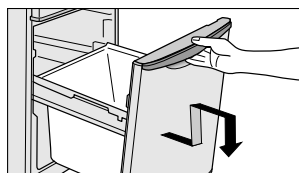

① ドアを引き出し更に
持ち上げ床に置く。

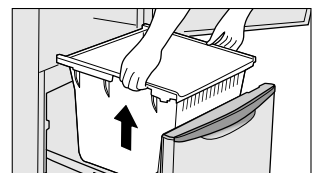

② 冷蔵庫ドアを開け、冷凍
室本体ケースを取り出す。

こんなときは

停電した

- ドアの開閉を減らし、新たな食品の保存を避けてください。

電源プラグを抜いた

- 7分以上待ってから差し込んでください。(すぐに差し込むと圧縮機に無理がかかり、故障の原因に)

冷蔵庫を長期間使わない

- 庫内のものを全て出して清掃してください。
 1. 電源プラグを抜く。
 2. 庫内を清掃する。
 3. 2日～3日間ドアを開けて乾燥させておく。

引越しする移動・運搬する

- 横積み輸送はしない。
- 庫内のものや、製氷中の水を抜いてから2人以上で移動させます。
 1. 食品を出し、製氷皿の水・氷を捨てる。
 2. 調節脚を上げる。
 3. 転倒防止器具を外す。
 4. 電源プラグを抜く。
 5. 後部の蒸発皿の水を捨てる。



庫内の温度を計りたい

- 冷蔵庫用温度計をお使いください。ご購入の際はお買い上げの販売店にご相談ください。



水分を多く含む食品は比熱が大きく、温度変化しにくいいため、一般の温度計では庫内の食品温度を正確に測定できません。冷蔵庫中段のトレイの中央に約100mlの水を入れた容器を置き、感温部を水中に3時間程度浸して測定すると、食品温度に近い値が得られます。

- LED照明が点灯しない、カバーが割れたなどのときは、お買い上げの販売店にご相談ください。

故障かな？

まずは次の内容をお調べになり、なお異常のあるときはすぐにお買い上げの販売店にお知らせください。



本体の表面(側面)が熱く感じる

放熱パイプを内蔵し、露付きを防止しています。使い始めや夏場は、本体の表面(両側面)が特に熱くなりますが、異常ではありません。

全く冷えない

- 使い始めは冷えるまで約4時間～24時間以上かかることがあります。
- 電源プラグが抜けたり、ブレーカーが落ちたりしていませんか？

よく冷えない

- 吹き出し口が食品などでふさがれていませんか？
- 冷蔵庫に、直射日光が当たっていたり、近くに発熱器具がありませんか？
- 周囲のすき間は、十分に空けていますか？
- ドアを頻繁に開閉していませんか？
- 冬期など周囲温度が5℃以下の場合、冷凍室温度が高くなります。

食品が凍結する

- 水気の多い食品は、吹き出し口を避けて入れてください。(P.5)

庫内がにおう

- においの強い食品は密閉していますか？
- 庫内に、においが付着していることがあります。→やわらかい布をぬるま湯に浸し、しばってふいてください。

音がうるさい

- しっかりした床に、がたつかないように設置しましたか？
- 蒸発皿がしっかり挿入され、固定されていますか？

変わった音がする

- 「ボコボコ」→冷却装置内を流れる冷媒(ガス)の音です。
- 「ジュッ」→運転中や停止中に霜取りするヒーターの音です。
- 「ブーン」→早く冷やすためにファンが高速回転している音です。

霜や露が付く

- 湿度が高いとき、ドアを長く開けたときや、頻繁に開閉したときに付くことがあります。

保証とアフターサービス

よくお読みください

修理・お取り扱い・お手入れなどのご相談は…
まず、お買い上げの販売店へお申し付けください

- 転居や贈答品などでお困りの場合は…
 - ・修理は、サービス会社・販売会社の「修理ご相談窓口」へ!
 - ・使いかた・お買い物などのお問い合わせは、「お客様ご相談センター」へ!
- 保証書(別添付)

お買い上げ日・販売店名などの記入を必ず確かめ、お買い上げの販売店からお受け取りください。よくお読みのと、保管してください。
- 保証期間:お買い上げ日から本体1年間

但し冷媒循環回路、(圧縮機・凝縮器・冷却器・毛細管・配管)・冷却器用ファン・冷却器用ファンモーターは、5年間です。
- 補修用性能部品の保有期間 **9年**

当社は、この冷蔵庫の補修用性能部品を、製造打ち切り後9年保有しています。
注)補修用性能部品とは、その製品の機能を維持するために必要な部品です。

修理を依頼される時

6ページの表に従ってご確認のあと、直らないときは、まず安全のため電源プラグを抜いて、お求め先または修理ご相談窓口へご連絡ください。なお、食品の補償など、製品修理以外の責はご容赦ください。

- 保証期間中は

保証書の規定に従って、出張修理をさせていただきます。
- 保証期間を過ぎているときは

修理すれば使用できる製品については、ご要望により修理させていただきます。下記修理料金の仕組みをご参照のうえご相談ください。
- 修理料金の仕組み

修理料金は、技術料・部品代・出張料などで構成されています。

 - 技術料** 診断・故障個所の修理および部品交換・調整・修理完了時の点検などの作業にかかる費用です。
 - 部品代** 修理に使用した部品および補助材料代です。
 - 出張料** お客様のご依頼により製品のある場所へ技術者を派遣する場合の費用です。
- ご相談窓口におけるお客様の個人情報のお取り扱いについて(裏表紙)

修理に関するご相談

パナソニック **修理ご相談窓口**

ナビダイヤル
(全国共通番号)  **0570-087-087**

- 電話をかけられますと、まずNTTより通話料金の目安をお知らせします。
- 携帯電話・PHS・IP/光電話等の場合は、直接各地域の「修理ご相談窓口」におかけください。

使いかた・お買い物などのご相談

パナソニック **お客様ご相談センター** 365日
受付9時~20時

- 電話  **0120-878-365**
- FAX  **0120-878-236**
- 携帯電話・PHSでのご利用は… **06-6907-1187**

Help desk for foreign residents in Japan
Tokyo (03)3256-5444 Osaka (06)6645-8787
Open: 9:00 - 17:30 (closed on Saturdays/Sundays/national holidays)

※電話番号をよくお確かめの上、おかけください。

各地域の「修理ご相談窓口」

・地区・時間帯によって、集中修理ご相談窓口に転送させていただく場合がございます。

北海道地区	
札幌 札幌市厚別区厚別南2丁目17-7 ☎(011)894-1251	帯広 帯広市西20条北2丁目23-3 ☎(0155)33-8477
旭川 旭川市2条通16丁目1166 ☎(0166)22-3011	函館 函館市西栴檀589番地241 (函館流通卸センター内) ☎(0138)48-6631
東北地区	
青森 青森市大字浜田字豊田364 ☎(017)775-0326	宮城 仙台市宮城野区扇町7-4-18 ☎(022)387-1117
秋田 秋田市外旭川字小谷地3-1 ☎(018)868-7008	山形 山形市平清水1丁目1-75 ☎(023)641-8100
岩手 盛岡市厨川5丁目1-43 ☎(019)645-6130	福島 郡山市亀田1丁目51-15 ☎(024)991-9308
首都圏地区	
栃木 宇都宮市上戸祭3丁目3-19 ☎(028)689-2555	東京 東京都世田谷区宮坂2丁目26-17 ☎(03)5477-9780
群馬 前橋市箱田町325-1 ☎(027)254-2075	山梨 甲府市宝1丁目4-13 ☎(055)222-5822
茨城 つくば市筑穂3丁目15-3 ☎(029)864-8756	神奈川 横浜市港南区日野5丁目3-16 ☎(045)847-9720
埼玉 桶川市赤堀2丁目4-2 ☎(048)728-8960	新潟 新潟市東区東明1丁目8-14 ☎(025)286-0180
千葉 千葉市中央区末広5丁目9-5 ☎(043)208-6034	
中部地区	
石川 金沢市横川3丁目20 ☎(076)280-6608	愛知 名古屋瑞穂区塩入町8-10 ☎(052)819-0225
富山 富山市根塚町1丁目1-4 ☎(076)424-2549	岐阜 岐阜市中郷4丁目42 ☎(058)278-6720
福井 福井市問屋町2丁目14 ☎(0776)21-0622	高山 高山市花園町3丁目82 ☎(0577)33-0613
長野 松本市寿北7丁目3-11 ☎(0263)86-9209	三重 津市久居野村町字山神421 ☎(059)254-5520
静岡 静岡市葵区千代田7丁目7-5 ☎(054)287-9000	

近畿地区	
滋賀 栗東市霊仙寺1丁目1-48 ☎(077)582-5021	奈良 大和郡山形井町800番地 ☎(0743)59-2770
京都 京都市伏見区竹田中川原町71-4 ☎(075)646-2123	和歌山 和歌山市中島499-1 ☎(073)475-2984
大阪 大阪市城東区関目2丁目15-5 ☎(06)6359-6225	兵庫 神戸市須磨区弥栄台3丁目13-4 ☎(078)796-3140
中国地区	
鳥取 鳥取市安長295-1 ☎(0857)26-9695	浜田 浜田市下府町327-93 ☎(0855)22-6629
米子 米子市米原4丁目2-33 ☎(0859)34-2129	岡山 岡山市田中138-110 ☎(086)242-6236
松江 松江市平成町182番地14 ☎(0852)23-1128	広島 広島市西区南観音1丁目13-5 ☎(082)295-5011
出雲 出雲市渡橋町416 ☎(0853)21-3133	山口 山口市小郡下郷220-1 ☎(083)973-2720
四国地区	
香川 高松市勅使町152-2 ☎(087)868-6388	高知 高知市仲田町2-16 ☎(088)834-3142
徳島 徳島市沖浜2丁目36 ☎(088)624-0253	愛媛 愛媛県伊予郡砥部町八倉75-1 ☎(089)905-7544
九州地区	
福岡 春日市春日公園3丁目48 ☎(092)593-9036	熊本 熊本市健軍本町12-3 ☎(096)367-6067
佐賀 佐賀市鍋島町大字八戸字上深町3044 ☎(0952)26-9151	天草 天草市港町18-11 ☎(0969)22-3125
長崎 長崎市東町1919-1 ☎(095)830-1658	鹿児島 鹿児島市与次郎1丁目5-33 ☎(099)250-5657
大分 大分市萩原4丁目8-35 ☎(097)556-3815	大島 奄美市名瀬朝仁町11-2 ☎(0997)53-5101
宮崎 宮崎市本郷北方字草葉2099-2 ☎(0985)63-1213	
沖縄地区	
沖縄 浦添市城間4丁目23-11 ☎(098)877-1207	

所在地、電話番号が変更になることがありますので、あらかじめご了承ください。

仕様

		NR-B141W NR-BB141W	NR-BW141C NR-TB141W	NR-B141E5 NR-BH141W	NR-B171W NR-BW171C
定格 内容積	全定格内容積	138L			168L
	冷蔵室	94L			124L
	冷凍室	44L<29L>			44L<29L>
外形寸法	幅	480mm			480mm
	奥行	584mm			584mm
	高さ	1119mm			1293mm
質量		33kg			38kg
定格電圧		100V			100V
定格周波数		50Hz/60Hz共用			50Hz/60Hz共用
定格 消費電力	電動機	50Hz	72W		74W
		60Hz	76W		78W
	電熱装置	50Hz	120W		120W
		60Hz	120W		120W
消費電力量		50Hz	冷蔵室扉内側の品質表示ラベルに表示してあります。		
		60Hz			

- 定格内容積の<>内は「食品収納スペースの目安」です。定格内容積は、日本工業規格(JIS C 9607)に基づき、食品収納スペースと冷気循環スペースとを含んでいます。
- 本製品は日本国内の家庭用で、国外での使用や業務用には適しません。

冷凍室の性能

この冷蔵庫の冷凍室の性能は **※***** (フォースター) です。日本工業規格 (JIS C 9607) に定められた下記の方法で試験したときの、冷凍室内の冷凍負荷温度 (食品温度) によって表示しております。JIS の試験方法は、次の通りです。

- ① 冷蔵室内温度が 0℃ 以下とならない範囲で最も低い温度になるよう調節する。
- ② 冷蔵庫の据え付け場所の温度は、15℃～30℃の範囲を基準とする。
- ③ 冷凍室定格内容積 100L 当たり 4.5kg 以上の食品を、24 時間以内に -18℃ 以下に凍結できる冷凍室をフォースター室とする。

● 冷凍食品の保存期間

食品の種類、店頭での保存状態、冷蔵庫の使用条件などによって異なります。下の表は一応の目安です。

項目	記号	※*** フォースター
冷凍負荷温度 (食品温度)		-18℃以下
冷凍食品の保存期間の目安		約3か月

愛情点検

長年ご使用の冷蔵庫の点検を!



こんな
症状は
ありませんか

- 電源コード、プラグが異常に熱い。
- 電源コードに深いキズや変形がある。
- 焦げくさいニオイがする。
- 冷蔵庫床面にいつも水がたまっている。
- ビリビリと電気を感じる。
- その他の異常や故障がある。

ご使用
中止

故障や事故防止のため
電源プラグを抜いて
必ず販売店に点検を
ご相談ください。

便利メモ (おぼえのため、記入されると便利です)

お買い上げ日	年	月	日
品番			
販売店名			
	☎ ()	-	

ご相談窓口における個人情報のお取り扱い

パナソニック株式会社およびその関係会社は、お客様の個人情報やご相談内容をご相談への対応や修理、その確認などのために利用し、その記録を残すことがあります。また、折り返し電話させていただくときのため、ナンバー・ディスプレイを採用しています。なお、個人情報を適切に管理し、修理業務等を委託する場合や正当な理由がある場合を除き、第三者に提供しません。お問い合わせは、ご相談された窓口にご連絡ください。

廃棄時にご注意 願います!

家電リサイクル法では、お客様がご使用済みの冷蔵庫を廃棄される場合は、収集・運搬料金、再商品化等料金をお支払いいただき、対象商品を販売店や市町村に適正に引き渡すことが求められています。

パナソニック株式会社 冷蔵庫ビジネスユニット

〒525-8555 滋賀県草津市野路東二丁目3番1-2号

© Panasonic Corporation 2008

SH1008-1108

AH-245761